

Panasonic®

Gebruiksaanwijzing voor geavanceerde kenmerken

Digitale Camera

Model Nr. **DMC-SZ8**

LUMIX

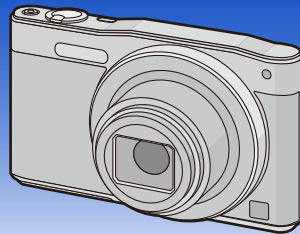

Lees deze instructies zorgvuldig door voordat u dit product gebruikt en bewaar deze handleiding, zodat u deze later kunt raadplegen.



VQT5G81
F0214YD0

Inhoud

Voor Gebruik

| | |
|--|---|
| Zorgdragen voor de fotocamera | 6 |
| Standaard accessoires | 7 |
| Namen en functies van de componenten | 8 |

Vorbereiding

| | |
|---|----|
| Opladen van de Batterij | 10 |
| • De Batterij erin doen | 11 |
| • Opladen | 12 |
| • Uitvoertijd en aantal te maken beelden bij benadering | 15 |
| Invoering en verwijdering van de Kaart (optioneel) | 17 |
| Over het ingebouwde geheugen/de kaart | 18 |
| • Approximatief aantal opneembare beelden en beschikbare opnametijd | 20 |
| De datum en de tijd instellen (Klokinstelling) | 21 |
| • De klokinstelling veranderen | 22 |
| Tips om mooie opnamen te maken | 23 |
| • Doe de polsriem om en houdt het toestel voorzichtig vast | 23 |
| • Golfstoring (camerabeweging) | 23 |

Basiskennis

| | |
|---|----|
| Selecteren van de opnamemodus | 24 |
| Beelden maken m.b.v. de automatische functie (Intelligent Auto modus) | 25 |
| • Veranderen van de instellingen | 28 |
| Het maken van beelden met uw favoriete instellingen (Normale Beeldmodus) | 29 |
| Het focussen | 30 |
| Opname Bewegend Beeld | 32 |
| Afspelen | 34 |
| • Meervoudige schermen afbeelden (Meervoudig terugspelen) | 35 |
| • De terugspeelzoom gebruiken | 35 |
| Beelden wissen | 36 |
| • Om een enkele opname uit te wissen | 36 |
| • Om meerdere beelden (tot 50) te wissen of alle beelden te wissen | 36 |
| Menu instellen | 37 |
| • Menuonderdelen instellen | 37 |
| • Gebruik van het snelle menu | 39 |
| Over het set-up Menu | 40 |

Opnemen

| | |
|----------------------------------|----|
| De Monitor | 46 |
| Gebruik van de Zoom | 47 |
| • Optische zoom | 47 |
| • Extra optische zoom (EZ) | 48 |
| • Intelligente Zoom | 48 |

| | |
|--|-----------|
| • Digitale zoom | 48 |
| Beelden maken met de ingebouwde flits | 49 |
| • Naar de geschikte flitsinstelling schakelen | 49 |
| Opnamen maken met de zelfontspanner | 53 |
| Belichtingscompensatie | 54 |
| Foto's maken met verschillende beeldeffecten (Creative Control modus)..... | 55 |
| • [Expressief] | 56 |
| • [Retro] | 56 |
| • [Vroeger] | 56 |
| • [Overbelichting] | 56 |
| • [Donker] | 57 |
| • [Sepia] | 57 |
| • [Dynamisch zwart/wit] | 57 |
| • [Expressieve indruk] | 57 |
| • [Hoge dynamiek] | 58 |
| • [Kruisproces] | 58 |
| • [Speelgoedcam.effect] | 58 |
| • [Miniatuureffect] | 59 |
| • [Zachte focus] | 59 |
| • [Sterfilter] | 60 |
| • [Kleuraccent] | 60 |
| Panoramafoto's maken (Panorama Shot-modus) | 61 |
| Beelden maken die met de scène die opgenomen wordt overeenkomen (Scènemodus)..... | 64 |
| • [Portret] | 65 |
| • [Gave huid] | 65 |
| • [Landschap] | 65 |
| • [Sport] | 65 |
| • [Nachtportret] | 66 |
| • [Nachtl.schap] | 66 |
| • [HDR] | 66 |
| • [Voedsel] | 66 |
| • [Baby1]/[Baby2] | 67 |
| • [Huisdier] | 67 |
| • [Zonsonderg.] | 67 |
| • [H. gevoeligh.] | 67 |
| • [Sterrenhemel] | 68 |
| • [Achter glas Mode] | 68 |
| Gebruik van het [Opname] Menu | 69 |
| • [Fotoresolutie] | 69 |
| • [Gevoeligheid] | 70 |
| • [Witbalans] | 71 |
| • [AF mode] | 73 |
| • [i. Exposure] | 75 |
| • [i.Zoom] | 75 |
| • [Dig. zoom] | 75 |
| • [Burstfunctie] | 76 |

| | |
|--|-----------|
| • [AF ass. lamp]..... | 77 |
| • [Rode-ogencorr]..... | 78 |
| • [Stabilisatie]..... | 78 |
| • [Datum afdr.]..... | 79 |
| Gebruik van het [Bewegend beeld] Menu | 80 |
| • [Opn. kwaliteit] | 80 |
| • [Continu AF]..... | 80 |

Afspelen/Bewerken

| | |
|--|-----------|
| Diverse afspeelmethoden..... | 81 |
| • [Diashow]..... | 82 |
| • [Categorieselectie]..... | 84 |
| • [Kalender]..... | 85 |
| Plezier met gemaakte beelden ([Creatieve retouche]) | 86 |
| Gebruik van het [Afspelen] Menu | 87 |
| • [Locatie vermelden] | 87 |
| • [Creatieve retouche] | 88 |
| • [Nw. rs.]..... | 89 |
| • [Bijsnijden] | 90 |
| • [Beveiligen] | 91 |
| • [Kopiëren] | 92 |

Wi-Fi

| | |
|--|------------|
| Wi-Fi® functie..... | 93 |
| • Wat u kunt doen met de Wi-Fi-functie | 95 |
| Bediening met een smartphone/tablet | 96 |
| • Installeren van de "Image App" app voor smartphone/tablet | 96 |
| • Verbinden met een smartphone/tablet..... | 97 |
| • Fotograferen via een smartphone/tablet (remote opname) | 101 |
| • Afspelen van beelden die zich in de camera bevinden..... | 101 |
| • Beelden bewaren die in de camera opgeslagen zijn | 102 |
| • Locatie-informatie van de smartphone/tablet naar de camera sturen | 102 |
| • Versturen van beelden naar een smartphone/tablet door de camera te bedienen..... | 103 |
| Versturen van beelden naar een PC | 107 |
| Beelden automatisch overzetten ([Smart transfer]) | 110 |
| • Configureren [Smart transfer] | 111 |
| • Automatisch overzetten | 112 |
| • Beelden onmiddellijk overzetten | 112 |
| • [Doelapparaat instellen] | 113 |
| • [Opladen prioriteit] | 113 |
| • [Logboek weergeven] | 113 |
| Verbindingen..... | 114 |
| • Verbinding maken vanuit uw huis (via het netwerk)..... | 115 |
| • Verbinding maken vanuit een locatie ver van uw huis (rechtstreekse verbinding)..... | 118 |
| • Snel verbinding maken met dezelfde instellingen als voorheen (Verb. met geschiedenis)/[Verb. met favorieten) | 119 |

| | |
|---|------------|
| • Instellingen om beelden te versturen..... | 121 |
| [Wi-Fi setup] Menu | 123 |

Aansluiten op andere apparatuur

| | |
|--|------------|
| Beelden terugspelen op een TV-scherm | 125 |
| Bewaren van foto's en films op uw PC..... | 127 |
| • Beelden naar de PC overbrengen | 128 |
| Beelden afdrukken | 130 |
| • Een enkel beeld selecteren en het afdrukken..... | 131 |
| • Meervoudige beelden selecteren en afdrukken..... | 131 |
| • Afdrukinstellingen | 132 |

Overige

| | |
|---|------------|
| Schermdisplay | 135 |
| Waarschuwingen op het scherm | 137 |
| Problemen oplossen | 140 |
| Voorzorgsmaatregelen bij het gebruik | 152 |

De beeldschermillustraties die in deze gebruiksaanwijzing staan, zijn in het Engels en kunnen verschillen van de daadwerkelijke beeldschermen.

Zorgdragen voor de fotocamera

Niet blootstellen aan sterke trillingen, schokken of druk.

- De lens, de monitor of de ombouw kunnen beschadigd worden bij gebruik onder de volgende omstandigheden.

Hierdoor kunnen ook storingen ontstaan of kan het zijn dat het beeld niet wordt opgenomen, indien u:

- Het toestel laten vallen of er tegen stoten.
- Gaan zitten met het toestel in uw broekzak of het toestel in een volle of smalle tas forceren, enz.
- Bevestigen van artikelen, zoals accessoires, aan de riem die aan het toestel bevestigd is.
- Hard op de lens of op de monitor duwt.

Dit toestel is niet stof-/druppel-/waterbestendig.

Vermijd het dit toestel te gebruiken op plaatsen waar veel stof, water, zand enz., aanwezig is.

- Vloeistoffen, zand en andere substanties kunnen in de ruimte rondom de lens, de knoppen, enz., terechtkomen. Let bijzonder goed op omdat dit niet alleen storingen kan veroorzaken, maar het toestel ook onherstelbaar kan beschadigen.

- Plaatsen met veel zand of stof.
- Plaatsen waar water in contact kan komen met dit apparaat zoals wanneer u het gebruikt op een regenachtige dag of op het strand.

■ Over condens (Als de lens beslagen is)

- Condens doet zich voor wanneer de omgevingstemperatuur of vochtigheid wijzigt. Op condens letten omdat het vlekken op de lens, schimmel of storing veroorzaakt.
- Als er zich condens voordoet, het toestel uitzetten en deze gedurende 2 uur uit laten staan. De mist zal op natuurlijke wijze verdwijnen wanneer de temperatuur van het toestel in de buurt komt van de kamertemperatuur.

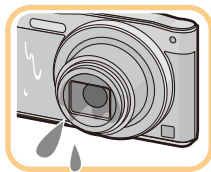

Standaard accessoires

Controleer of alle accessoires aanwezig zijn voordat u het toestel gebruikt.

- De accessoires en de vorm ervan kunnen verschillen, afhankelijk van het land of het gebied waar u de camera hebt gekocht.
Raadpleeg voor details over de accessoires "Beknopte gebruiksaanwijzing".
- Batterijpak wordt aangegeven als **batterijpak** of **batterij** in de tekst.
- De SD-geheugenkaart, de SDHC-geheugenkaart en de SDXC-geheugenkaart worden aangegeven als **kaart** in de tekst.
- **De kaart is optioneel.**

U kunt beelden maken of terugspelen met het ingebouwde geheugen als u geen kaart gebruikt.

Namen en functies van de componenten

- 1 Flits (P49)
- 2 Lens (P6, 153)
- 3 Zelfontspannerlampje (P53)
AF-lamp (P77)
- 4 Microfoon
 - Pas op dat u de microfoon niet afdekt met uw vingers.
- 5 Lensbarrière

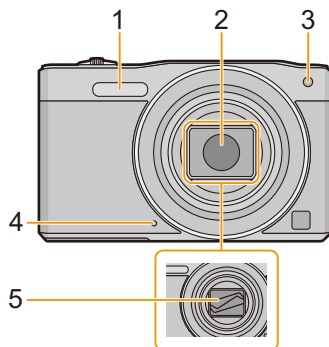

- 6 Monitor (P46, 135, 153)
- 7 [MODE] knop (P24, 81)
- 8 Opladen lamp (P12)
Wi-Fi®-verbindingslampje (P94)
- 9 [Wi-Fi]-knop (P94, 97)
- 10 [MENU/SET] knop (P37)
- 11 [Q.MENU]-knop (P39)
[⏏] (Wis)-knop (P36)
[↵] (Annuleer)-knop (P38)
- 12 [▶] (Weergave) knop (P34)

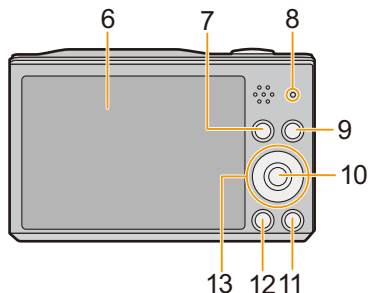

- 13 Cursorknoppen
 - Ⓐ: ▲/[Z] (Belichtingscompensatie) (P54)
 - Ⓑ: ▼/[DISP.] (P46)
 - Ⓒ: ◀/[☺] (Zelfontspanner) (P53)
 - Ⓓ: ▶/[⚡] (Flitsinstelling) (P49)

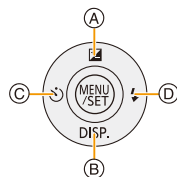

In deze handleiding, worden de cursorknoppen beschreven als afgebeeld in de figuur hieronder of beschreven met ▲/▼/◀/▶.
b.v.: Wanneer u op de ▼ (beneden) knop drukt



of **Druk op ▼**

14 Objectiefcilinder

15 [AV OUT/DIGITAL]-aansluiting (P12, 125, 128, 130)

- Deze aansluiting wordt ook voor het laden van de batterij gebruikt.

16 Lusje voor draagriem (P23)

- Om vallen te voorkomen, moet u de bijgeleverde polsriem aan uw pols bevestigen.

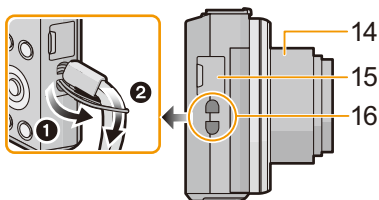

17 Zoomhendeltje (P47)

18 Camera [ON/OFF] knop (P21)

19 Sluitertoets (P25, 29)

20 Bewegend beeldknop (P32)

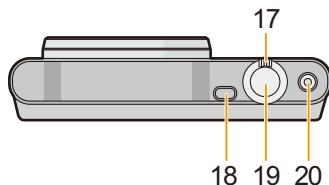

21 Luidspreker

- Pas op de luidspreker niet te bedekken met uw vinger. Dat zou het geluid moeilijk hoorbaar kunnen maken.

22 Montagedeel statief

- Wanneer een statief met een schroeflengte van 5,5 mm of meer gebruikt wordt, kan deze dit toestel beschadigen.

- Het kan zijn dat het niet mogelijk is bepaalde soorten statieven correct te bevestigen.

23 Kaart/Batterijklep (P11, 17)

24 Vrijgavehendeltje (P11, 17)

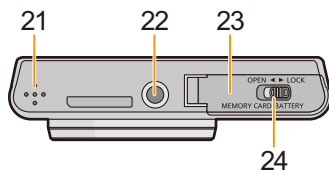

Opladen van de Batterij

Gebruik de gewijde netadapter (bijgeleverd), USB-aansluitkabel (bijgeleverd) en batterij.

- De batterij wordt niet opgeladen voor de verzending. Laad dus de batterij eerst op.
- Laad de batterij alleen op wanneer deze in de camera zit.

| Camera-omstandigheden | Opladen |
|-----------------------|---------|
| Uitgeschakeld | ○ |
| Ingeschakeld | — |

■ Over batterijen die u kunt gebruiken met dit apparaat

Het dient te worden opgemerkt dat namaak batterijpakken die zeer op het echte product lijken in omloop gebracht worden op bepaalde markten. Niet alle batterijpakken van dit soort zijn op gepaste wijze beschermd met interne bescherming om te voldoen aan de eisen van geschikte veiligheidsstandaards. Er is een mogelijkheid dat deze batterijpakken tot brand of explosie kunnen leiden. U dient te weten dat wij niet verantwoordelijk zijn voor eventuele ongelukken of storingen die als een gevolg van het gebruik van een namaak batterijpak gebeuren. Om er voor te zorgen dat er veilige producten gebruikt worden, raden we het gebruik aan van originele batterijpakken van Panasonic.

■ Over de stroomtoevoer

Als u de Netadapter (bijgeleverd) gebruikt wanneer de batterij in dit toestel zit, kunt u stroom toevoeren vanaf een stopcontact via de USB-aansluitkabel (bijgeleverd).

- **The batterij kan opgaan tijdens opname.**
De camera zal uitgaan als de batterijstroom op is.
- Zet het toestel uit voordat u de netadapter (bijgeleverd) aan- of afsluit.

De Batterij erin doen

1 Zet de vrijgavehendeltje in de richting van de pijl en open de batterij/kaartklep.

- Altijd originele Panasonic batterijen gebruiken.
- Als u andere batterijen gebruikt, garanderen wij de kwaliteit van dit product niet.

2 Pas op in welke richting u de batterij erin doet, zorg ervoor dat deze er geheel inzit en controleer vervolgens dat deze vergrendeld is door het hendeltje **A**.

Om de batterij te verwijderen dient u aan het hendeltje **A** te trekken in de richting van de pijl.

3 **1**: Sluit de kaart/batterijklep.

2: Zet de vrijgavehendeltje in de richting van de pijl.

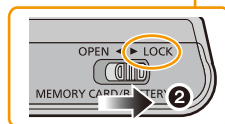
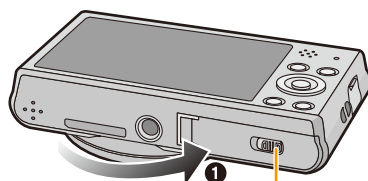
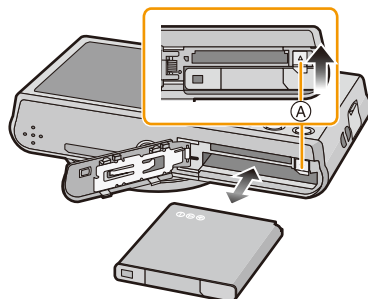
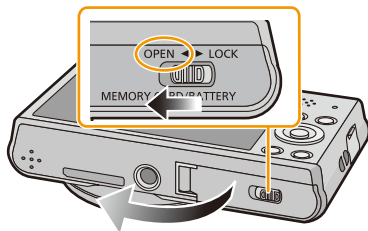

- Voordat u de batterij eruit haalt, schakelt u de camera uit en wacht u tot de weergave van "LUMIX" op de monitor uitgegaan is.
(Anders zou dit apparaat niet meer normaal kunnen werken en zou de kaart zelf beschadigd kunnen worden of zouden de beelden verloren kunnen gaan.)

Opladen

- Het wordt aanbevolen de batterij op te laden in ruimtes met een omgevingstemperatuur tussen 10 °C en 30 °C (dezelfde als de batterijtemperatuur).

**Plaats de batterij in dit toestel.
Controleer dat dit toestel uitstaat.**

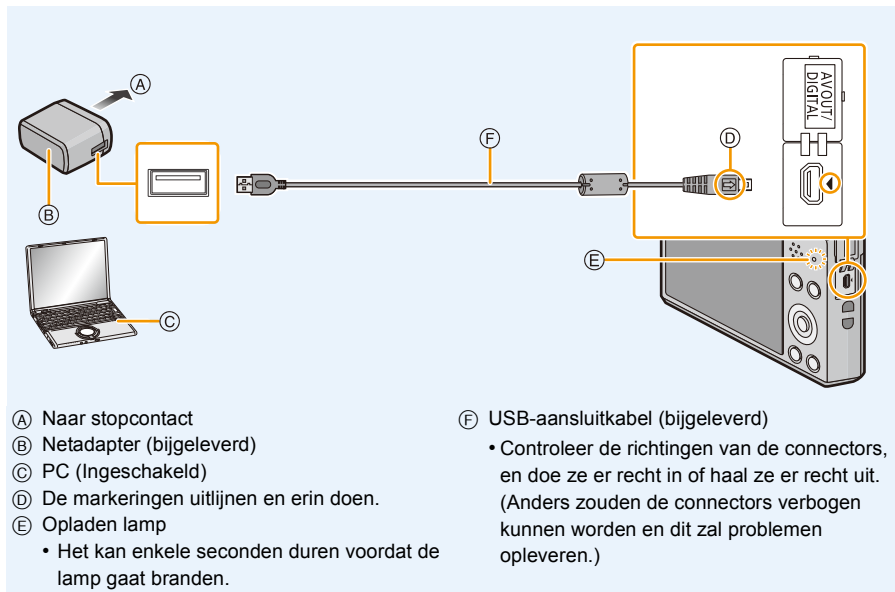

(Opladen vanaf het stopcontact)

Verbind de netadapter (bijgeleverd) en deze camera met de USB-aansluitkabel (bijgeleverd) en steek de netadapter (bijgeleverd) in het stopcontact.

(Opladen vanaf een computer)

Verbind de computer en deze camera met de USB-aansluitkabel (bijgeleverd).

- Als de computer in stand-by gaat tijdens het opladen van de batterij, zal het opladen stoppen.
- Het verbinden van deze camera aan een notebook die niet aangesloten is op een stopcontact zal ervoor zorgen dat de batterij van de notebook sneller leeg raakt. Laat de camera niet gedurende lange periodes verbonden.
- Zorg er voor altijd de camera aan een USB-aansluiting van de computer te verbinden. Verbind de camera niet aan een monitor, toetsenbord of USB-aansluiting van een printer of een USB-hub.

■ Over de oplaadlamp

Rood

brandend: Opladen.

Uit: Opladen is voltooid.

(Wanneer het opladen voltooid is, de camera loskoppelen van het stopcontact of computer.)

Knippert rood: Laadfout.

(Raadpleeg [P140](#) voor details.)

■ Oplaadtijd

Wanneer u de netadapter gebruikt (bijgeleverd)

| Oplaadtijd | Ongeveer 150 min |
|------------|------------------|
|------------|------------------|

- De aangegeven oplaadtijd is voor wanneer de batterij geheel leeg is geraakt. De oplaadtijd kan variëren afhankelijk van hoe de batterij gebruikt is. De oplaadtijd voor de batterij in hete/koude omgevingen of een batterij die lange tijd niet gebruikt is zou langer kunnen zijn dan anders.
- Als de stroom door een computer geleverd wordt, bepaalt de capaciteit van de stroomtoevoer van de computer de oplaadtijd.

■ Batterijaanduiding

De batterij-aanduiding wordt op de monitor weergegeven.

- De aanduiding wordt rood en knippert als de resterende batterijstroom op is. Laad de batterij op of vervang deze met een geheel opgeladen batterij.

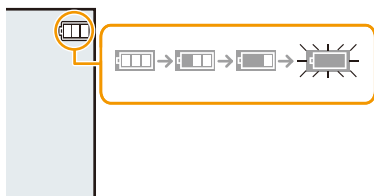

- **Laat geen metalen voorwerpen (zoals clips) in de buurt van de contactzones van de stroomplug. Anders zou er een brand- en/of elektrische shock veroorzaakt kunnen worden door kortsluiting of de eruit voortkomende hitte.**
- Gebruik geen andere USB-aansluitkabels dan de bijgeleverde kabel of een originele USB-aansluitkabel van Panasonic (DMW-USBC1: optioneel).
- Geen andere netadapters gebruiken dan de bijgeleverde adapter.
- Gebruik geen USB-extensiekabel.
- De netadapter (bijgeleverd) en USB-aansluitkabel (bijgeleverd) zijn alleen voor deze camera. Gebruik deze niet met andere inrichtingen.
- Verwijder de batterij na gebruik.
(Een volle batterij raakt leeg als u deze lang niet gebruikt.)
- De batterij wordt warm na het gebruik/laden of tijdens het laden. Ook de fotocamera wordt warm tijdens het gebruik. Dit is echter geen storing.
- De batterij kan opnieuw geladen worden wanneer deze nog enigszins opgeladen is, maar het wordt niet aangeraden dat de batterijlading vaak aangevuld wordt terwijl de batterij nog helemaal opgeladen is.
(Aangezien het kenmerkende zwellen plaats zou kunnen vinden.)
- Als er zich een probleem voordoet in het stopcontact, zoals een stroomuitval, zou het opladen niet normaal voltooid kunnen worden. Als dit zich voordoet, koppel de USB-aansluitkabel (bijgeleverd) dan los en verbind die opnieuw.
- Als het laadlampje zelfs niet gaat branden wanneer u de camera op de (bijgeleverde) netadapter of een PC aansluit, controleer dan of de aansluiting correct is.
- Als u de (bijgeleverde) USB-aansluitingskabel opnieuw aansluit terwijl de camera volledig geladen is, zal het laadlampje even ingeschakeld worden.

Uitvoertijd en aantal te maken beelden bij benadering

■ Stilstaande beelden opnemen

| | | |
|-----------------------|-----------------------------|--|
| Aantal beelden | Ongeveer 200 opnamen | Volgens CIPA-standaard in normale beeldfunctie |
| Opnametijd | Ongeveer 100 min | |

Opnamevoorwaarden volgens CIPA-standaard

- CIPA is een afkorting van [Camera & Imaging Products Association].
- Temperatuur: 23 °C/Vochtigheid: 50%RH wanneer de monitor aan staat.
- Met een Panasonic SD-geheugenkaart.
- De geleverde batterij gebruiken.
- Opnemen begint 30 seconden nadat de fotocamera aangezet is.
(Als de optische beeldstabilisator ingesteld is op [ON].)
- **Om de 30 seconden opnemen**, met volle flits om het tweede beeld.
- Veranderen van de zoomvergroting, van Tele naar Wide of omgekeerd, bij iedere opname.
- Het toestel om de 10 opnamen uitzetten. Het toestel niet gebruiken totdat de batterijen afgekoeld zijn.

Het aantal opnamen verschilt afhankelijk van de pauzetijd van de opname. Als de pauzetijd tussen de opnamen langer wordt, neemt het aantal mogelijke opnamen af. [Bijvoorbeeld, als u één beeld per twee minuten moest maken, dan zou het aantal beelden gereduceerd worden tot ongeveer één vierde van het aantal beelden die hierboven gegeven wordt (gebaseerd op één beeld per 30 seconden gemaakt).]

■ Opname bewegende beelden

Als [Opn. kwaliteit] op [HD] staat.

| | |
|---------------------------|------------------------|
| Opneembare tijd | Ongeveer 70 min |
| Huidige opnametijd | Ongeveer 35 min |

- Deze tijden gelden voor een omgevingstemperatuur van 23 °C en een vochtigheid van 50%RH. Gelieve erop letten dat deze tijden bij benadering gelden.
- De huidige opneembare tijd is de tijd die voor de opname beschikbaar is als handelingen, zoals het in- en uitschakelen van dit toestel, het starten/stoppen van de opname, de bediening van de zoom, enz. herhaald worden.
- Bewegende beelden kunnen continu opgenomen worden gedurende een maximum tijd van 15 minuten. Verder is continue opname groter dan 2 GB niet mogelijk.
Resterende tijd voor continue opname wordt afgebeeld op het scherm.

Terugspelen**Terugspeeltijd****Ongeveer 170 min**

- **De uitvoertijden en aantal te maken beelden zullen verschillen afhankelijk van de omgeving en de gebruiksaanwijzing.**
In de volgende gevallen worden de gebruikstijden bijvoorbeeld korter en wordt het aantal te maken beelden verminderd.
 - In omgevingen met lage temperatuur, zoals skihellingen.
 - Wanneer u [Helderheid scherm] gebruikt.
 - Wanneer operaties zoals flits en zoom herhaaldelijk gebruikt worden.
- Wanneer de bedrijfstijd van de camera extreem kort wordt zelfs als de batterij goed opgeladen is, zou de levensduur van de batterij aan zijn eind kunnen zijn. Koop een nieuwe batterij.

Invoering en verwijdering van de Kaart (optioneel)

- Controleer of het toestel uit staat.
- We raden een kaart van Panasonic aan.

1 Zet de vrijgavehendeltje in de richting van de pijl en open de batterij/kaartklep.

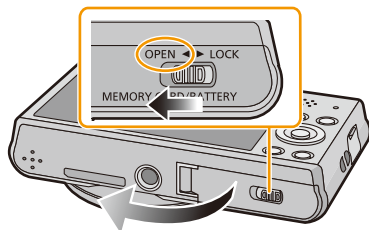

2 Duw er net zolang tegen tot u een “klik” hoort en let op de richting waarin u de kaart plaatst.

Om de kaart uit te nemen, op de kaart duwen tot deze erin klikt en de kaart vervolgens rechtop uitnemen.

- (A): De verbindingssuiteinden van de kaart niet aanraken.

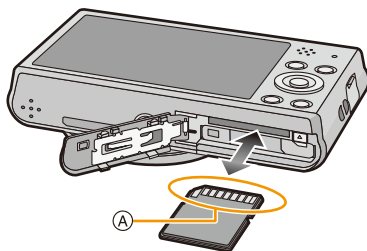

3 **1**: Sluit de kaart/batterijklep.

2: Zet de vrijgavehendeltje in de richting van de pijl.

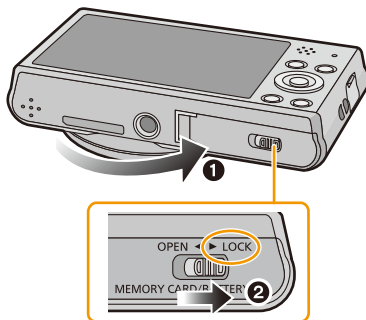

- Voordat u de kaart eruit haalt, schakelt u de camera uit en wacht u tot de weergave van “LUMIX” op de monitor uitgegaan is.

(Anders zou dit apparaat niet meer normaal kunnen werken en zou de kaart zelf beschadigd kunnen worden of zouden de beelden verloren kunnen gaan.)

Over het ingebouwde geheugen/de kaart

De volgende operaties kunnen uitgevoerd worden m.b.v. dit apparaat.

| | |
|-----------------------------------|--|
| Wanneer er geen kaart ingedaan is | Er kunnen beelden gemaakt op het ingebouwde geheugen en deze kunnen afgespeeld worden. |
| Wanneer er een kaart ingedaan is | Er kunnen beelden gemaakt op de kaart en deze kunnen afgespeeld worden. |

• Als u het ingebouwde geheugen gebruikt:

 →  (toegangs aanduiding*¹)

• Als u de kaart gebruikt:

 (toegangs aanduiding*¹)

*¹ De kaart aanduiding wordt rood weergegeven als er opnames op het interne geheugen (of de kaart) worden gemaakt.



Ingebouwd geheugen

- U kunt de opgenomen beelden naar een kaart kopiëren. (P92)
- **Geheugengrootte: Ongeveer 80 MB**
- De toegangstijd voor het ingebouwde geheugen kan langer zijn dan de toegangstijd voor een kaart.

Kaart

De volgende kaarten, die overeenstemmen met de SD-standaard, kunnen gebruikt worden met dit toestel.

(Deze kaarten worden aangeduid als **kaart** in de tekst.)

| | Opmerkingen |
|---|--|
| SD-geheugenkaart (8 MB tot 2 GB) | <ul style="list-style-type: none"> • Gebruik een kaart met SD-snelheidsklassen*² met "Klasse 6" of hoger wanneer u bewegende beelden maakt. • SDHC-geheugenkaarten en SDXC-geheugenkaarten kunnen alleen gebruikt worden in apparatuur die daarmee compatibel is. • Controleer dat de PC en andere apparatuur compatibel zijn wanneer u de SDXC-geheugenkaarten gebruikt. http://panasonic.net/avc/sdcard/information/SDXC.html • Alleen de kaarten met de links vermelde capaciteit kunnen gebruikt worden. |
| SDHC-geheugenkaart (4 GB tot 32 GB) | |
| SDXC-geheugenkaart (48 GB, 64 GB) | |

*² SD-snelheidsklasse is de snelheidsstandaard m.b.t. continu schrijven. Controleer dit op het etiket op de kaart, enz.

b.v.:



• Gelieve deze informatie op de volgende website bevestigen.

<http://panasonic.jp/support/global/cs/dsc/>

(Deze site is alleen in het Engels.)

- Tijdens toegang (beeld schrijven, lezen en wissen, formatteren enz.) dit toestel niet uitzetten, niet de batterij of de kaart verwijderen en niet de netadapter (bijgeleverd) loskoppelen. Verder het toestel niet blootstellen aan vibratie, stoten of statische elektriciteit.

De kaart of de gegevens op de kaart zouden beschadigd kunnen worden en dit apparaat zou niet langer normaal kunnen werken.

Als de operatie faalt wegens vibratie, stoten of statische elektriciteit, de operatie opnieuw uitvoeren.

- Schrijfbescherming-schakelaar (A) voorzien (Wanneer deze schakelaar op de [LOCK] positie staat, is er geen verdere gegevens schrijven, wissen of formattering mogelijk. Het vermogen gegevens te schrijven, te wissen en te formatteren wordt hersteld wanneer de schakelaar teruggezet wordt naar zijn originele positie.)
- De gegevens op het ingebouwde geheugen of de kaart kunnen beschadigd raken of verloren gaan door elektromagnetische golven of statische elektriciteit of omdat het toestel of de kaart stuk is. We raden aan belangrijke gegevens op een PC enz. op te slaan.
- Formateer de kaart niet op de PC of andere apparatuur. Formateer de kaart alleen op het toestel zelf zodat er niets kan mislopen. (P45)
- Houd de geheugenkaarten buiten het bereik van kinderen om te voorkomen dat ze de kaart inslikken.

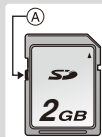

Approximatief aantal opneembare beelden en beschikbare opnametijd

Over de weergave van het aantal opneembare beelden en de beschikbare opnametijd

- Schakel de display (aantal te maken beelden, beschikbare opnametijd enz.) door op ▼ te drukken. (P46)
- Het aantal mogelijke opnamen en de opnametijd zijn correct bij benadering.
(Ze wijzigen afhankelijk van de opnamecondities en het kaarttype.)

Aantal opnamen



Beschikbare opnametijd



Aantal opnamen

- [+99999] wordt weergegeven als er meer dan 100.000 foto's gemaakt kunnen worden.

| Beeldgrootte | Ingebouwd geheugen (Ongeveer 80 MB) | 2 GB | 32 GB | 64 GB |
|-------------------|--|------|--------|--------|
| 16M (4:3) | 9 | 190 | 3300 | 6650 |
| 3M (4:3) | 80 | 1950 | 32000 | 64000 |
| 0,3M (4:3) | 370 | 8500 | 138400 | 276100 |

Beschikbare opnametijd (om bewegende beelden op te nemen)

- “h” is een afkorting voor uur, “m” voor minuut en “s” voor seconde.

| Opname kwaliteitsinstelling | Ingebouwd geheugen (Ongeveer 80 MB) | 2 GB | 32 GB | 64 GB |
|-----------------------------|--|--------|--------|--------|
| HD | – | 9m20s | 2h32m | 5h03m |
| VGA | – | 22m30s | 6h07m | 12h13m |
| QVGA | 2m30s | 1h05m | 17h40m | 35h15m |

- De opneembare tijd is de totale tijd van alle films die opgenomen zijn.
- Bewegende beelden kunnen continu opgenomen worden gedurende een maximum tijd van 15 minuten. Verder is continue opname groter dan 2 GB niet mogelijk.
Resterende tijd voor continue opname wordt afgebeeld op het scherm.

De datum en de tijd instellen (Klokinstelling)

- De klok is niet ingesteld wanneer het toestel vervoerd wordt.

1 Druk op de [ON/OFF] knop van de camera.

- Als het taalselectiescherm niet wordt afgebeeld, overgaan op stap 4.

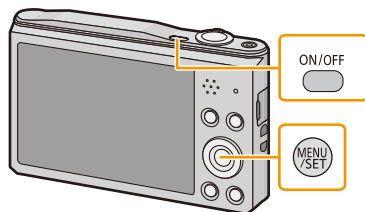

2 Op [MENU/SET] drukken.

3 Druk op ▲/▼ om de taal te kiezen en dan op [MENU/SET].

4 Op [MENU/SET] drukken.

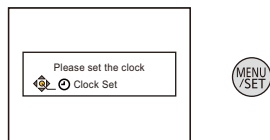

5 Op ◀/▶ drukken om de items (jaar, maand, dag, uur, minuut, displayvolgorde afbeelden of formaat tijddisplay) te selecteren en dan op ▲/▼ drukken om in te stellen.

- Ⓐ: De tijd in uw woongebied
- Ⓑ: De tijd in uw reisbestemmingsgebied
- De instelling van de klok kan gewist worden door op [↵] te drukken.

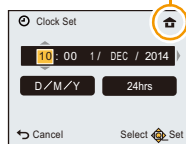
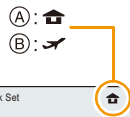

6 Op [MENU/SET] drukken om in te stellen.

7 Op [MENU/SET] drukken.

De klokinstelling veranderen

Selecteer **[Klokinst.]** in het menu **[Set-up]** en druk vervolgens op **[MENU/SET]**. (P37)

- De klok kan opnieuw ingesteld worden zoals afgebeeld wordt in de stappen **5** en **6**.
- **De klokinstelling wordt gedurende ongeveer 7 maanden behouden met behulp van de ingebouwde klokbatterij, zelfs zonder batterij.**
(De opgeladen batterij in het apparaat laten gedurende 2 uur om de ingebouwde batterij op te laden.)

- Als de klok niet ingesteld is, kan de correcte datum niet afgedrukt worden als u een fotostudio opdracht geeft om de foto af te drukken, of als u de datum op de beelden wilt afdrukken met **[Datum afdr.]**. Bovendien kan het zijn dat verschillende instellingen gereset worden als u het toestel uitschakelt.

Tips om mooie opnamen te maken

Doe de polsriem om en houdt het toestel voorzichtig vast

Het toestel voorzichtig vasthouden met beide handen, armen stil houden en uw benen een beetje spreiden.

- Zwaai het toestel niet hard en trek niet hard aan het toestel als de riem eraan vast zit. De riem zou kunnen breken.
- Houd de camera stil als u de ontspanknop indrukt.
- Zorg ervoor dat u de flitser, de AF-assistentlamp, de microfoon, de luidspreker, de lens, enz., niet met uw vingers aanraakt.

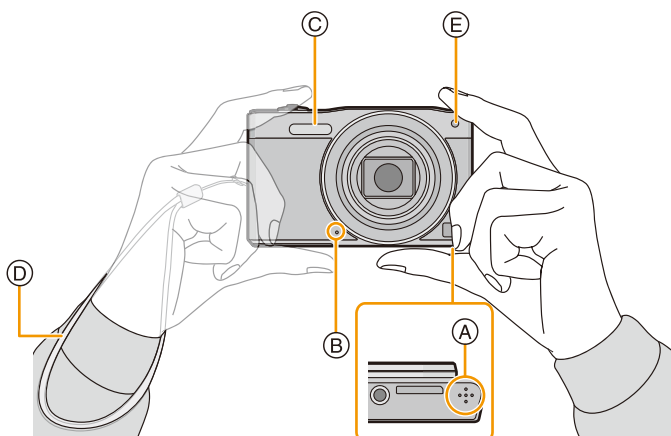

- Ⓐ Speaker
- Ⓑ Microfoon
- Ⓒ Flits

- Ⓓ Draagriem
- Ⓔ AF assistentielamp

Golfstoring (camerabeweging)

Wanneer de beeldbibber alert [] verschijnt, [Stabilisatie] (P78), een statief of de zelfontspanner (P53) gebruiken.

- De sluitertijd zal vooral in de volgende gevallen langzamer zijn. Houdt het toestel stil vanaf het moment dat u de ontspanknop indrukt totdat het beeld op het scherm verschijnt.
 - Langzame synchr/Reductie rode-ogeneffect
 - [Nachtportret]/[Nachtl.schap]/[Sterrenhemel] (Scènemodus)

Selecteren van de opnamemodus

1 Druk op [MODE].

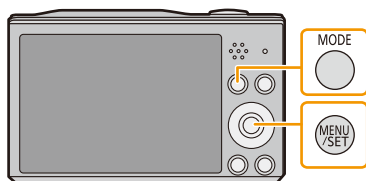



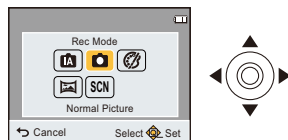

2 Druk op ▲/▼/◀/▶ om de gewenste Opnamefunctie te kiezen.



3 Op [MENU/SET] drukken.

■ Lijst van Opnamefuncties

| | |
|--|---|
|  | Intelligent Auto modus (P25) |
| | De onderwerpen worden opgenomen met behulp van instellingen die automatisch gebruikt worden door het toestel. |
|  | Normale Beeldmodus (P29) |
| | De onderwerpen worden opgenomen m.b.v. uw eigen instellingen. |
|  | Creative Control modus (P55) |
| | Opnemen terwijl het beeldeffect gecontroleerd wordt. |
|  | Panorama Shot-modus (P61) |
| | Met deze modus kunt u panoramafoto's maken. |
|  | Scènemodus (P64) |
| | Hiermee maakt u beelden die passen bij de scène die u opneemt. |

- Wanneer de functie geschakeld is van Afspeelfunctie naar Opnamefunctie, zal de eerder ingestelde Opnamefunctie ingesteld worden.

Beelden maken m.b.v. de automatische functie

(Intelligent Auto modus)

Opnamefunctie:

Alle instellingen van de camera worden aangepast aan het onderwerp en de opnamecondities. Wij raden deze manier van opnemen dus aan voor beginners of als u de instellingen wenst over te laten aan de camera om gemakkelijker opnamen te maken.

• De volgende functies worden automatisch geactiveerd.

- Scènedetectie
- Compensatie van de achtergrondverlichting
- Intelligente ISO-gevoeligheidsbediening
- Automatische witbalans
- Gezichtsdetectie
- [i. Exposure]
- [i.Zoom]
- [AF ass. lamp]
- [Rode-ogencorr]
- [Stabilisatie]
- [Continu AF]

1 Druk op [MODE].

 Sluiterknop

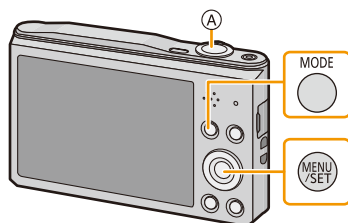

2 Op drukken om [Intelligent auto] te kiezen en vervolgens op [MENU/SET] drukken.



3 De ontspanknop tot de helft indrukken om scherp te stellen.

- De focusaanduiding ② (groen) gaat branden als het onderwerp scherp gesteld is.
- De AF-zone ③ wordt door de Gezichtsherkenningsfunctie rondom het gezicht van het onderwerp weergegeven. In andere gevallen wordt het weergegeven op het punt van het onderwerp dat scherpgesteld is.
- De minimumafstand (hoe dicht u bij het onderwerp kunt komen) zal veranderen afhankelijk van de zoomfactor. Controleer dit aan de hand van het opnamebereik dat op het scherm weergegeven wordt. (P30)

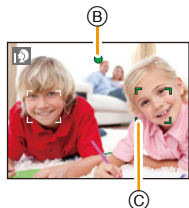







4 Druk de ontspanknop helemaal in (verder indrukken), en maak het beeld.



Scènedetectie

Wanneer het toestel de optimale scène identificeert, wordt de icoon van de scène in kwestie in het blauw gedurende 2 seconden afgebeeld, waarna die terugkeert naar zijn gewoonlijke rode kleur.

Fotograferen

| | |
|--|---|
|  [i-Portret] |  [i-Landschap] |
|  [i-Macro] |  [i-Nachtportret]* |
|  [i-Nachtl.schap] |  [i-Zonsonderg.] |

* Alleen weergegeven als de flitser op [i+A] gezet is.

- [iA] is ingesteld als geen van de scènes van toepassing zijn en de standaardinstellingen ingesteld zijn.
- Wanneer [iP] of [iM] geselecteerd is, zal de camera automatisch een gezicht detecteren en het brandpunt en de belichting bijstellen. (**Gezichtsdetectie**)
- Wegens omstandigheden zoals de hieronder genoemde, kan er een andere scène geïdentificeerd worden voor hetzelfde onderwerp.
 - Onderwerpomstandigheden: Wanneer het gezicht helder of donker is, De grootte van het onderwerp, De kleur van het onderwerp, De afstand tot het onderwerp, Het contrast van het onderwerp, Wanneer het onderwerp beweegt
 - Opnameomstandigheden: Zonsondergang, Zonsopgang, Onder omstandigheden van geringe helderheid, Wanneer het toestel geschud (bewogen) wordt, Wanneer de zoom gebruikt wordt
- [iA] wordt voor het opnemen gebruikt, als films opgenomen worden. De scène detectie werkt niet.

Tegenlichtcompensatie

Bij tegenlicht ziet het onderwerp er donkerder uit en zal de camera automatisch proberen om dit te corrigeren door de helderheid van het beeld te verhogen.

In de Intelligent Auto modus werkt de tegenlichtcompensatie automatisch.

(Afhankelijk van de omstandigheden van het tegenlicht kan het zijn dat dit niet correct gedetecteerd wordt.)

Veranderen van de instellingen

De volgende menu's kunnen ingesteld worden.

| Menu | Onderdeel |
|------------------|---|
| [Opname] | [Fotoresolutie]*/[Burstfunctie]* |
| [Bewegend beeld] | [Opn. kwaliteit] |
| [Set-up] | [Online handleiding]/[Klokinst.]/[Wereldtijd]/[Vliegtuigmode]/[Toon]/[Taal] • Andere menu-items dan die hiervoor opgesomd zijn, worden niet weergegeven maar u kunt ze in andere opnamemodussen instellen. |
| [Wi-Fi] | [Nieuwe verbinding]/[Verb. met geschiedenis]/[Verb. met favorieten]/[Wi-Fi setup] |

• Raadpleeg voor de instellingsmethode van het menu [P37](#).

* De beschikbare instellingen kunnen anders zijn voor andere opnamemodussen.

Over de flitser (P49)

- Wanneer [i↔A] geselecteerd is, wordt [i↔A], [i↔AⓈ], [i↔SⓈ] of [i↔S] ingesteld afhankelijk van het type onderwerp en helderheid.
- Wanneer [i↔AⓈ], [i↔SⓈ] ingesteld wordt, is [Rode-ogencorr] ingeschakeld.
- De Sluiterijd zal langzamer zijn tijdens [i↔SⓈ] of [i↔S].

Het maken van beelden met uw favoriete instellingen (Normale Beeldmodus)

Opnamefunctie: 

Het toestel stelt automatisch de sluitertijd en de lensopening in volgens de helderheid van het object.

U kunt beelden maken in grote vrijheid door verschillende instellingen in [Opname] menu te veranderen.

1 Druk op [MODE].

(A) Sluiterknop

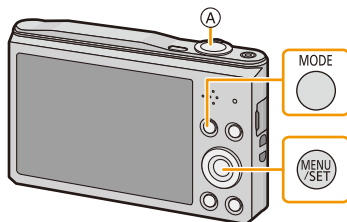

2 Op ▲/▼/◀/▶ drukken om [Normale foto] te kiezen en vervolgens op [MENU/SET] drukken.



3 Richt de AF-zone op het punt waar u op wilt scherpstellen.

4 Druk de ontspanknop half in om scherp te stellen en druk de knop helemaal in om de opname te maken.

- (B) ISO-gevoeligheid
- (C) Lensopening
- (D) Sluitertijd



- De diafragma waarde en de sluitersnelheid worden rood weergegeven als de correcte belichting niet bereikt wordt. (Tenzij een flitser gebruikt wordt)

Het focussen

Richt de AF-zone op het onderwerp en druk de sluiterknop tot halverwege in.

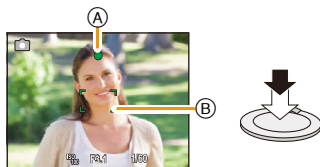

| Focus | Wanneer er scherpgesteld is op het object | Wanneer er niet scherpgesteld is op het object |
|---------------------|---|--|
| Focusaanduiding (A) | Aan | Knippert |
| AF-zone (B) | Wit → Groen | Wit → Rood |
| Geluid | Biept 2 keer | Biept 4 keer |

- De AF-zone zou niet groter afgebeeld kunnen worden voor bepaalde zoomvergrotingen en op donkere plekken.

Over het focusbereik

Het focusbereik wordt weergegeven als de zoom bediend wordt.

- Het focusbereik wordt rood weergegeven als geen scherpstelling plaatsvindt nadat de sluiterknop tot halverwege ingedrukt is.



Het focusbereik kan geleidelijk veranderen, afhankelijk van de zoompositie.

bv.: focusbereik tijdens de Intelligent Auto Mode

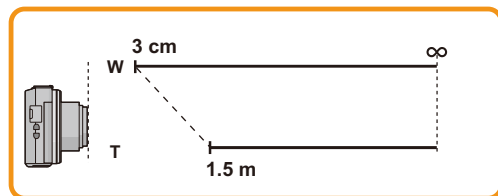

■ Als het onderwerp niet scherp gesteld is (zoals wanneer het bijvoorbeeld niet in het midden van het beeld staat dat u wilt opnemen)

1 De AF-zone op het onderwerp richten en vervolgens de ontspanknop tot de helft indrukken om de focus en belichting vast te zetten.

2 De ontspanknop half ingedrukt houden als u het toestel beweegt om het beeld samen te stellen.



• U kunt herhaaldelijk de acties in stap 1 opnieuw proberen voordat u de ontspanknop volledig indrukt.

■ **Onderwerp en opnameomstandigheid waarop het moeilijk is scherp te stellen**

- Snelbewegende onderwerpen, extreem heldere onderwerpen of onderwerpen zonder contrast
- Wanneer u onderwerpen opneemt door ramen of in de buurt van glimmende voorwerpen
- Wanneer het donker is of wanneer er zich beeldbiber voordoet
- Wanneer het toestel zich te dicht bij het onderwerp bevindt of wanneer u een beeld maakt van zowel onderwerpen ver weg als onderwerpen dichtbij

Opname Bewegend Beeld

Toepasbare modi:     

Dit apparaat kan video's maken in QuickTime Motion JPEG-formaat.

1 Start het opnemen door op de bewegend beeldknop te drukken.

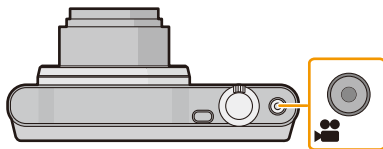

(A) Beschikbare opnametijd

(B) Verstreken opnametijd

- U kunt video's maken die bij elke Opnamefunctie passen.
- Laat de videoknop onmiddellijk na het indrukken los.
- De indicator van de opnamestaat (rood) (C) zal flitsen tijdens het opnemen van bewegende beelden.
- Voor het instellen van [Opn. kwaliteit], P80 raadplegen.

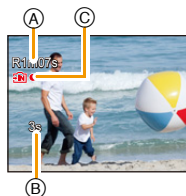

2 Stop het opnemen door weer op de bewegend beeldknop te drukken.

- Afhankelijk van het type kaart, kan de kaartaanduiding even verschijnen na het maken van bewegende beelden. Dit is geen storing.
- Het scherm zou tijdelijk zwart kunnen worden of het apparaat zou lawaai op kunnen nemen wegens statische elektriciteit of elektromagnetische golven enz. afhankelijk van de omgeving van de bewegende beeldopname.
- Zelfs als de aspectratio-instelling hetzelfde is in foto's en video's, zou de gezichtshoek aan het begin van de video-opname anders kunnen zijn.
Wanneer [Video Opn.gebied] (P42) ingesteld is op [ON], wordt de gezichtshoek tijdens video-opname afgebeeld.
- **Over inzoomen terwijl u video's maakt**
 - Als u de extra optische zoom of de intelligente zoom gebruikt, kan de gezichtshoek aanzienlijk veranderen als u de opname van een film start of eindigt.
 - Als u de zoom enz. hanteert terwijl u film opneemt, zou het geluid van de handeling opgenomen kunnen worden.
 - De zoomsnelheid zal lager dan normaal zijn bij het opnemen van bewegende beelden.
 - Wanneer u de zoom hanteert tijdens het opnemen van bewegende beelden, zou het even kunnen duren voordat er scherp gesteld wordt.
- Aangezien de camera de scherpstelling en de lensopening automatisch regelt terwijl een film opgenomen wordt, kan het werkgeluid opgenomen worden.
- In de volgende gevallen kunnen geen films opgenomen worden.
 - [Zachte focus]/[Sterfilter] (Creative Control modus)
- Het zal opgenomen worden in de volgende categorieën voor bepaalde Scènefuncties. Een filmopname die overeenkomt met elke scène zal uitgevoerd worden voor die, die niet hieronder opgenoemd worden.

| Geselecteerde scènefunctie | Scènefunctie terwijl u bewegend beeld opneemt |
|--|---|
| [Baby1]/[Baby2] | Portretmodus |
| [Nachtportret]/[Nachtl.schap]/[Sterrenhemel] | Weinig licht functie |
| [Sport]/[HDR]/[Huisdier] | Normaal bewegend beeld |
| [Achter glas Mode] | Landschappenmodus |

Afspelen

1 Druk op [▶].

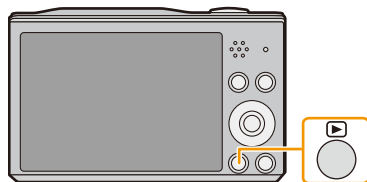

2 Druk op ◀/▶ om de beelden te selecteren.

Ⓐ Bestandsnummer

Ⓑ Beeldnummer

- Als u ◀/▶ ingedrukt houdt, kunt u de beelden achter elkaar afspelen.
- De snelheid van vooruit/achteruit spoelen van de beelden is afhankelijk van de afspelerstatus.

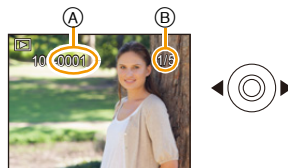

■ Films afspelen

Druk op ◀/▶ om een beeld met een filmicoon te selecteren (zoals [MJPEG @VGA]), en druk vervolgens op ▲ om het af te spelen.

Ⓒ Video-icoon

Ⓓ Bewegende-beeldenopname

- Nadat het afspelen gestart is, wordt de verstreken afspeeltijd op het scherm weergegeven.

Bijvoorbeeld, 8 minuten en 30 seconden wordt afgebeeld als [08m30s].



• Bediening tijdens het afspelen van films

| | | |
|--|------------|---|
| | ▲ | Afspelen/Pauzeren |
| | [MENU/SET] | Stop |
| | ◀ | Snel achteruit* / Frame-by-frame terugspelen (tijdens pauze) |
| | ▶ | Snel vooruit* / Frame-by-frame vooruitspelen (tijdens pauze) |

* De snelheid van het vooruit/achteruit afspelen neemt toe als u opnieuw op ▶/◀ drukt.

– U kunt het volume met de zoomhendel regelen.

- Als de camera uitgeschakeld is, druk dan op [▶] en houd deze ingedrukt. Als u de camera op deze manier inschakelt, zal het afspeelscherm automatisch weergegeven worden.
(Als teveel beelden op de kaart opgeslagen zijn, kan het even duren voordat de camera ingeschakeld wordt.)
- Dit toestel voldoet aan de DCF-norm "Design rule for Camera File system" die vastgesteld is door JEITA "Japan Electronics and Information Technology Industries Association" en met Exif "Exchangeable Image File Format". De bestanden die niet aan de DCF-norm voldoen, kunnen niet worden afgespeeld.
- Beelden die met de camera opgenomen of bewerkt zijn, worden misschien niet correct op andere apparatuur afgespeeld en het kan zijn dat de toegepaste effecten niet op deze apparatuur verschijnen. Ook kan het zijn dat beelden die met andere apparatuur opgenomen zijn misschien niet op deze camera afgespeeld worden en dat de functies van de camera niet voor deze beelden beschikbaar zijn.
- De body van de lens wordt ongeveer 15 seconden nadat van Opnamemodus naar Afspeelmodus geschakeld is, ingetrokken.
Als de lenscilinder ingetrokken wordt, kan het zijn dat u de camera niet kunt bedienen.
- Het formaat dat met dit toestel teruggespeeld kan worden is QuickTime Motion JPEG.
- Pas op de luidspreker van het toestel niet te blokkeren tijdens het afspelen.

Meervoudige schermen afbeelden (Meervoudig terugspelen)

Het zoomhendeltje op [W] (W) zetten.

1 scherm → 12 schermen → 30 schermen → Schermdisplay

(A) Het aantal gekozen beelden en het totaal opgenomen beelden

- Zet het zoomhendeltje naar [Q] (T) om terug te keren naar het vorige scherm.
- Beelden die afgebeeld worden m.b.v. [!] kunnen niet afgespeeld worden.

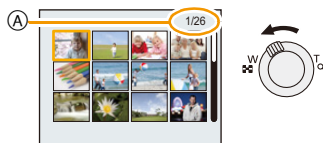

Om terug te keren naar normaal terugspelen

Druk op ▲/▼/◀/▶ om een opname te kiezen en druk dan op [MENU/SET].

De terugspeelzoom gebruiken

Het zoomhendeltje op [Q] (T) zetten.

1× → 2× → 4× → 8× → 16×

- Wanneer u de zoomhendel naar [W] (W) draait na het uitvergroten van het beeld, wordt de vergroting lager.
- Wanneer u de uitvergroting verandert, verschijnt de indicatie van de zoompositie (B) ongeveer 2 seconden lang en kan de positie van de vergrootte sectie verplaatst worden door op ▲/▼/◀/▶ te drukken.
- Hoe meer het beeld vergroot wordt, hoe slechter de kwaliteit ervan wordt.

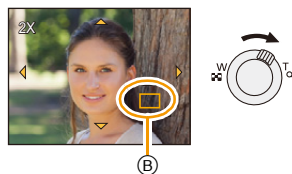

Beelden wissen

Is het beeld eenmaal gewist dan kan hij niet meer teruggehaald worden.

- Beelden op het ingebouwde geheugen of de kaart, die afgespeeld worden zullen gewist worden.
- Beelden die geen deel uitmaken van de DCF-standaard of die beschermd zijn, kunnen niet gewist worden.

Om een enkele opname uit te wissen

Selecteer het te wissen beeld en druk vervolgens op [].

- Het bevestigingsbeeldscherm wordt weergegeven. Het beeld wordt gewist door [Ja] te selecteren.

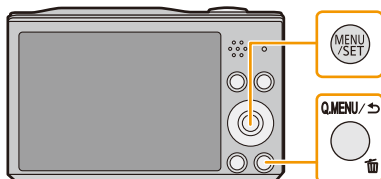





Om meerdere beelden (tot 50) te wissen of alle beelden te wissen

1 Druk op [].

2 Op  /  drukken om [Multi wissen] of [Alles wissen] te kiezen en vervolgens op [MENU/SET] drukken.

- [Alles wissen] → Het bevestigingsbeeldscherm wordt weergegeven.
De beelden worden gewist door [Ja] te selecteren.



3 (Wanneer [Multi wissen] geselecteerd is) Druk op  /  /  /  om de beelden te selecteren en druk vervolgens op [MENU/SET]. (Herhaal deze stap.)

- [] verschijnt op de geselecteerde beelden.
Als u opnieuw op [MENU/SET] drukt, wordt de instelling gewist.



4 (Wanneer [Multi wissen] geselecteerd is) Druk op  om [Uitvoer.] te selecteren en druk vervolgens op [MENU/SET].

- Het bevestigingsbeeldscherm wordt weergegeven.
De beelden worden gewist door [Ja] te selecteren.

- Schakel het toestel niet uit tijdens het wissen.
- Afhankelijk van het aantal beelden dat gewist moet worden, kan het wissen even duren.

Menu instellen

Het toestel wordt geleverd met menu's die u de mogelijkheid bieden instellingen te maken voor het maken van beelden en deze terug te spelen precies zoals u wilt en menu's die u de mogelijkheid bieden meer plezier te hebben met het toestel en deze met groter gemak te gebruiken.

In het bijzonder, bevat het [Set-up] menu belangrijke instellingen met betrekking tot de klok en de stroom van het toestel.

Controleer de instellingen van dit menu voordat u overgaat tot het gebruik van het toestel.

Menuonderdelen instellen

Voorbeeld: verander in het [Opname] menu [AF mode] van [] ([1-zone]) in [] ([Gezichtsdetectie])

1 Op [MENU/SET] drukken.

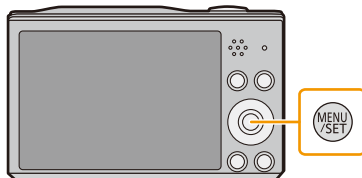

2 Druk op ▲/▼/◀/▶ om het menu te selecteren en druk vervolgens op [MENU/SET].

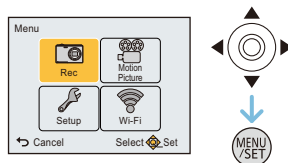

| Menu | Beschrijving van instellingen |
|---|--|
| [Opname] (P69) (Alleen in de opnamefunctie) | Het menu laat u de Kleuren, de Gevoeligheid of het aantal pixels, enz. van de beelden zien die u aan het maken bent. |
| [Bewegend beeld] (P80) (Alleen in de opnamefunctie) | In dit menu kunt u de instellingen voor bewegende beelden maken, zoals de opnamekwaliteit. |
| [Afspelen] (P87) (Alleen Terugspeelfunctie) | Dit menu stelt u in staat de opgenomen beelden te veranderen. U kunt bijvoorbeeld een beveiliging voor de opgenomen beelden instellen, of deze bijsnijden. |
| [Set-up] (P40) | Dit menu laat u de klokinstellingen, het volume van de pieptonen en andere instellingen uitvoeren die het gemakkelijker voor u maken om de camera te hanteren. |
| [Wi-Fi] (P93) | Dit menu stelt u in staat de instellingen te maken die nodig zijn om verbinding met Wi-Fi te maken of om de Wi-Fi-functie te gebruiken. |

3 Druk op ▲/▼ om het menuitem te selecteren en druk vervolgens op [MENU/SET].

Ⓐ Beeldschermpagina menu

- Er zal naar de volgende pagina geschakeld worden wanneer u het einde van de pagina bereikt.
(Dit zal ook gebeuren als u aan de zoomhendel draait)

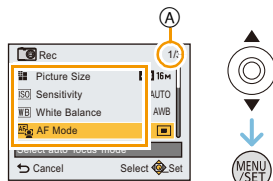

4 Op ▲/▼ drukken om de instelling te selecteren en vervolgens op [MENU/SET] drukken.

- Afhankelijk van het menuitem kan het zijn dat de instelling ervan niet verschijnt, of dat deze op een andere manier wordt weergegeven.

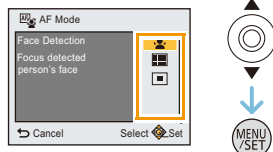

■ Sluit het menu

Druk herhaaldelijk op [↵] tot het scherm terugkeert naar het opname-/afspeelscherm.

- In de opnamemodus kan het menuscherm ook verlaten worden door de sluiterknop tot halverwege in te drukken.

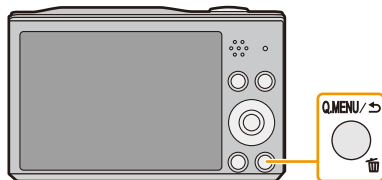

- Er zijn functies die niet ingesteld of gebruikt kunnen worden afhankelijk van de functies of de menu-instellingen die gebruikt worden op het toestel wegens de specificaties.

Gebruik van het snelle menu

M.b.v. het snelle menu, kunnen sommige van de menu-instellingen gemakkelijk opgeroepen worden.

- De kenmerken die afgesteld kunnen worden m.b.v. het Snelle Menu worden bepaald door de functie of een weergavenstijl waar het toestel zich in bevindt.

1 Druk tijdens het opnemen op [Q.MENU].

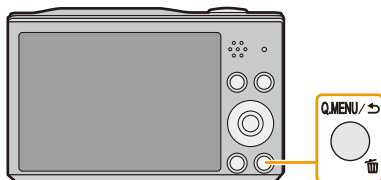

2 Op ▲/▼/◀/▶ drukken om het menu-item en de instelling te selecteren en dan op [MENU/SET] drukken om het menu te sluiten.

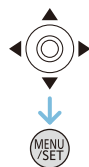

Over het set-up Menu



Voor details over hoe de [Set-up] menu-instellingen geselecteerd moeten worden, P37 raadplegen.

- [Klokinst.], [Besparing] en [Auto review] zijn belangrijke onderdelen. Controleer de instellingen ervan alvorens ze te gebruiken.
- In de Intelligent Auto modus kan alleen [Online handleiding], [Klokinst.], [Wereldtijd], [Vliegtuigmode], [Toon], [Taal] ingesteld worden.

 [Online handleiding] [URL weergeven]/[USB-verbinding]/[QR-code weergeven]

 [Klokinst.] De datum en de tijd instellen.

- Raadpleeg P21 voor details.

| | |
|--|---|
|  [Wereldtijd] | <p>Stel de tijd van uw thuisgebied en reisbestemming in. U kunt de plaatselijke tijden op de reisbestemmingen afbeelden en deze opnemen op de beelden die u maakt.</p> <p>Druk na de selectie van [Bestemming] of [Home] op ◀/▶ om een gebied te selecteren en druk op [MENU/SET] om het in te stellen.</p> <ul style="list-style-type: none"> • Stel onmiddellijk na de aankoop [Home] in. [Bestemming] kan ingesteld worden nadat [Home] ingesteld is. |
| | <p> [Bestemming]: U reisbestemming</p> <p>(A) Huidige tijd van het bestemmingsgebied (B) Tijdsverschil met thuiszone</p> <p> [Home]: Uw woongebied</p> <p>(C) Huidige tijd (D) Tijdsverschil met GMT (Greenwich Mean Time)</p> |

(A) 

(B) 

(C) 

(D) 

- Druk op ▲ als u Zomertijd [☀️] gebruikt. (De tijd zal 1 uur vooruit gezet worden.)
Druk nogmaals op ▲ om terug te keren naar de normale tijd.
- Als uw reisbestemming niet in de lijst van gebieden op het scherm staat, stelt u het tijdsverschil tussen uw eigen zone en uw reisbestemming in.

| | |
|-------------------|--|
| ✈ [Vliegtuigmode] | Beperkt de Wi-Fi-instellingen. |
| | <p>[ON]: Wi-Fi kunnen niet gebruikt worden.</p> <p>[OFF]</p> <p>• Als u de camera meeneemt in een vliegtuig of naar een ziekenhuis, enz., zet [Vliegtuigmode] dan op [ON] en schakel de camera uit omdat de elektromagnetische golven, enz. die door de camera uitgezonden worden, interferentie met de meetinstrumenten kunnen veroorzaken.</p> |

| | |
|------------|--|
| ●)) [Toon] | Hiermee stelt u de pieptoon en sluitertoon in. |
| | [🔔] ([Laag])/[🔔] ([Hoog])/[🔕] ([UIT]) |

| | |
|------------|--|
| ☀ [Scherm] | De helderheid, kleur of de rode of blauwe tint van de monitor worden ingesteld. |
| | <p>[Helderheid]: Afstellen van de helderheid.</p> <p>[Contrast · Verzadiging]: Afstellen van contrast of helderheid van kleuren.</p> <p>[Roodachtig]: Afstellen van rode tint.</p> <p>[Blauwzweem]: Afstellen van blauwe tint.</p> |
| | 1 Selecteer de instellingen door op ▲/▼ te drukken en stel bij met ◀/▶. |
| | 2 Op [MENU/SET] drukken om in te stellen. |



- Het kan zijn dat sommige onderwerpen op de monitor er anders uitzien dan in werkelijkheid. Dit heeft echter geen effect op de opgenomen beelden.
- Als [Helderheid scherm] op [Gr. kijkhoek] gezet is, kunnen [Helderheid] en [Contrast · Verzadiging] niet afgesteld worden.

| | |
|---|--|
|  [Helderheid scherm] | <p>Deze menu-instellingen maken het gemakkelijker om de monitor te zien wanneer u op plekken met helder licht bent of wanneer u het toestel hoog boven uw hoofd houdt.</p> |
| | <p>[A*] ([Auto power scherm])*: De helderheid wordt automatisch aangepast afhankelijk van hoe helder het om het toestel heen is.</p> <p>[□*] ([Power scherm]): De monitor wordt helderder en gemakkelijker zichtbaar tijdens het opnemen, zelfs als dit buiten plaatsvindt.</p> <p>[P*] ([Gr. kijkhoek])*: De monitor is gemakkelijker te zien wanneer u beelden maakt met het toestel hoog boven uw hoofd.</p> <p>[OFF]</p> <p>* Kan alleen ingesteld worden als de Opnamemodus ingesteld is.</p> |

- [Gr. kijkhoek] wordt ook geannuleerd als u de camera uitschakelt of als [Autom. uit] geactiveerd wordt.
- De helderheid van de beelden die op de monitor weergegeven worden, wordt verhoogd dus sommige onderwerpen kunnen er op de monitor anders uit zien dan in werkelijkheid. Dit is niet van invloed op de opgenomen beelden.
- Als [Helderheid scherm] ingesteld is, wordt de gebruikstijd korter.

| | |
|--|---|
|  [Video Opn.gebied] | Zichthoek voor bewegend beeldopname kan gecontroleerd worden. |
| | [ON]/[OFF] |

- De weergave van de opnamezone van de bewegende beelden is slechts een benadering.
- De weergave van de opnamezone kan verdwijnen wanneer u met Tele zoomt, al naargelang de instelling van het beeldformaat.
- De instelling is in het volgende geval vastgezet op [OFF].
 - Intelligent Auto modus

| | |
|-----------------|--|
| ECO [Besparing] | <p>Het toestel wordt automatisch uitgeschakeld als het toestel niet gebruikt wordt gedurende een op de instelling geselecteerde tijdsperiode.</p> <p>Bovendien wordt de levensduur van de batterij behouden door de helderheid van de monitor te dimmen.</p> |
| | <p> [Autom. uit]: Het toestel wordt automatisch uitgeschakeld als het toestel niet gebruikt wordt gedurende een op de instelling geselecteerde tijdsperiode.</p> <p>[2MIN.]/[5MIN.]/[10MIN.]/[OFF]</p> <p> [Scherm power save]: De helderheid van de monitor wordt minder.</p> <p>[ON]/[OFF]</p> |

- De [Autom. uit] werkt niet in de volgende gevallen.
 - Wanneer u verbindt aan een PC of een printer
 - Wanneer u bewegende beelden opneemt of terugspelt
 - Tijdens een diavoorstelling
- Het effect van de [Scherm power save] is lager in het digitale zoombereik vergeleken met het optische zoombereik.
- De instellingen van [Helderheid scherm] hebben de prioriteit, zelfs als [Scherm power save] ingesteld is.

| | |
|--|--|
|  [Auto review] | Stel de tijdsduur in waarna het beeld afgespeeld wordt nadat het opgenomen is. |
| | [1 SEC.] [2 SEC.] [HOLD]: De beelden worden weergegeven tot op een van de knoppen gedrukt wordt. [OFF] |

- [Auto review] werkt niet in opname van bewegende beelden.



| | |
|---|--|
|  [Belichtingscomp. reset] | Als u de camera uitschakelt of de opnamemodus omschakelt, zal de belichtingswaarde op [0 EV] gezet worden. |
| | [ON]/[OFF] |

| | |
|---|---|
|  [Resetten] | De instellingen van de opname of van de instelling worden weer op de fabriekswaarden gezet. |
|---|---|

- Als de instellingen van de instelling gereset worden, worden de volgende instellingen ook gereset.
 - De verjaardaginstellingen voor [Baby1]/[Baby2] en [Huisdier] in Scènemodus.
- Het mapnummer en de klokinstelling worden niet gewijzigd.

| | |
|--|---|
|  [Wi-Fi resetten] | Zet alle instellingen in het [Wi-Fi]-menu opnieuw op de fabrieksinstellingen. |
|--|---|

- Reset de camera altijd wanneer u deze weggooit of verkoopt om te voorkomen dat er persoonlijke informatie die in de camera opgeslagen is misbruikt wordt.
- Reset de camera altijd nadat u een kopie maakt van persoonlijke informatie wanneer u de camera opstuurt om deze te laten repareren.

| | |
|--|---|
|  [TV-verbinding] | <p>Instellen voor aanpassing aan het kleurentelevisiesysteem van ieder land of aan het type TV.</p> <p>[] ([Video uit]): [NTSC]: Video-output wordt op NTSC systeem ingesteld. [PAL]: Video-output wordt op PAL systeem ingesteld.</p> <p>[] ([TV-aspect]): [16:9]: Aansluiten op een TV met een 16:9 scherm. [4:3]: Aansluiten op een TV met een 4:3 scherm.</p> |
|--|---|

- Dit zal werken als de AV-kabel (optioneel) aangesloten is.

| | |
|---|---|
|  [Versie disp.] | Het is mogelijk te controleren welke versie van bedrijfswaarsen op het toestel zit. |
|---|---|

- Druk op [MENU/SET] op het beeldscherm voor de weergave van de versie om informatie over de software in het toestel weer te geven.

| | |
|--|---|
|  [Formatteren] | <p>Het ingebouwde geheugen of de kaart wordt geformatteerd.</p> <p>Het formatteren wist alle gegevens onherroepelijk, dus controleer de gegevens zorgvuldig voordat u formatteert.</p> |
|--|---|

- Het toestel niet uitzetten tijdens het formatteren.
- Als er een kaart inzit, wordt alleen de kaart geformatteerd. Om het ingebouwde geheugen te formatteren, de kaart verwijderen.
- Als de kaart is geformatteerd op een PC of andere apparatuur, formatteert u dan de kaart opnieuw op het toestel.
- Het kan langer duren om het ingebouwde geheugen te formatteren dan de kaart.
- Als de kaart niet geformatteerd kan worden, probeer dan eerst een andere kaart voordat u contact opneemt met Panasonic.

| | |
|---|----------------------------------|
|  [Taal] | De taal op het scherm instellen. |
|---|----------------------------------|

- Als u per ongeluk een andere taal instelt, kiest u [] in het pictogrammenmenu om de gewenste taal in te stellen.

De Monitor

Druk op ▼ om te wijzigen.

- Tijdens het afspelen van films, panoramabeelden of een diavoorstelling, kunt u alleen "Normale weergave" of "Geen weergave" selecteren.

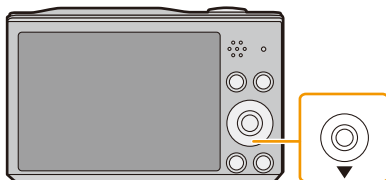

In opnamefunctie

Normale weergave

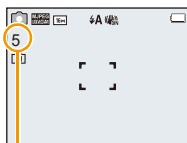

Normale weergave

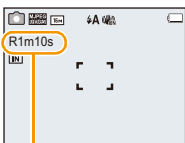

Geen weergave



Opnamerichtlijn

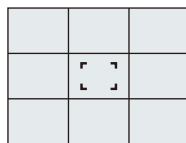

- Aantal opnames
- Beschikbare opnametijd

In terugspeelfunctie

Normale weergave



Display met opname-informatie

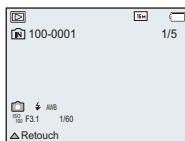

Geen weergave

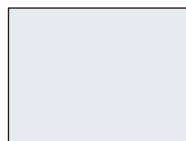

■ Opnamerichtlijn

Wordt gebruikt als referentie voor de beeldcompositie, zoals uitbalancering, wanneer een foto genomen wordt.

Gebruik van de Zoom

Toepasbare modi: 

U kunt inzoomen om personen en voorwerpen dichterbij te doen lijken of uitzoomen om landschappen in brede hoek op te nemen.

Gebruik (Wide) om objecten verder weg te doen lijken

Het zoomhendeltje op Wide zetten.

Gebruik (Tele) om het object dichterbij te laten lijken

Het zoomhendeltje op Tele zetten.



■ Schermdisplay

Voorbeeld van weergave als de Extra optische zoom (EZ), de Intelligente zoom en de Digitale zoom samen gebruikt worden.

- (A) Extra Optische Zoomaanduiding
- (B) Optische Zoombereik
- (C) Intelligente Zoombereik
- (D) Digitale Zoombereik
- (E) Zoomvergroting (bij benadering)

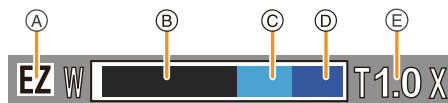

• **Wanneer u de zoomfunctie gebruikt, zal er een schatting verschijnen van het focusbereik samen met de staaf van de zoomafbeelding. (Voorbeeld: 0.03 m –∞)**

- De objectiefcilinder zal uitgeschoven of ingetrokken worden, afhankelijk van de zoomstand. Onderbreek de beweging van de objectiefcilinder niet wanneer u de zoomfunctie gebruikt.
- Voor details over het gebruik van de zoom terwijl u bewegende beelden maakt, raadpleeg [P33](#).

Optische zoom

Zoomt in zonder verslechtering van de beeldkwaliteit.

Maximum vergroting: 12×

Extra optische zoom (EZ)

Deze functie werkt wanneer één van de beeldformaten (P69) geselecteerd is die aangeduid wordt met **EZ**.

U kunt verder inzoomen dan met de Optische zoom, zonder dat de beeldkwaliteit aangetast wordt.

Maximum vergroting: 27×

(Dit bevat de optische zoomvergroting. Het vergrotingsniveau verschilt afhankelijk van [Fotoresolutie] instelling.)

- “EZ” is een afkorting van “Extra Optical Zoom” (Extra optische zoom).
- Deze functie is in de volgende gevallen niet beschikbaar:
 - [Expressieve indruk]/[Speelgoedcam.effect] (Creative Control modus)
 - [HDR]/[H. gevoeligh.] (Scènemodus)
 - Als [Burstfunctie] in het [Opname]-menu op [H] gezet wordt
 - Wanneer u bewegende beelden opneemt

Intelligente Zoom

Ingeschakeld als [i.Zoom] (P75) in het [Opname]-menu op [ON] gezet is.

U kunt tot twee keer verder inzoomen dan de oorspronkelijke zoomvergroting terwijl de verslechtering van de beeldkwaliteit geminimaliseerd wordt.

- Dit zal automatisch werken in de Intelligent Auto modus.
- Deze functie is in de volgende gevallen niet beschikbaar:
 - [Expressieve indruk]/[Speelgoedcam.effect] (Creative Control modus)
 - [HDR]/[H. gevoeligh.] (Scènemodus)
 - Als [Burstfunctie] in het [Opname]-menu op [H] gezet wordt
 - Wanneer u bewegende beelden opneemt

Digitale zoom

Deze functie werkt als [Dig. zoom] (P75) in het [Opname]-menu op [ON] gezet is.

Ofschoon de beeldkwaliteit afneemt telkens wanneer u verder inzoomt, kunt u tot vier keer verder inzoomen dan de oorspronkelijke zoomvergroting.

- Als u [i.Zoom] gebruikt, wordt de maximumvergroting van de Digitale zoom beperkt tot 2×
- We raden het gebruik van een statief en de Zelfontspanner (P53) aan voor deze opnamen.
- Deze functie is in de volgende gevallen niet beschikbaar:
 - Intelligent Auto modus
 - [Expressieve indruk]/[Speelgoedcam.effect]/[Miniatureffect] (Creative Control modus)
 - [HDR]/[H. gevoeligh.] (Scènemodus)
 - Als [Burstfunctie] in het [Opname]-menu op [H] gezet wordt

Beelden maken met de ingebouwde flits

Toepasbare modi:     

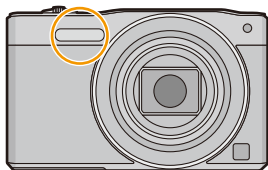

Flits

Deze niet met uw vinger of andere voorwerpen bedekken.

Naar de geschikte flitsinstelling schakelen

De flits instellen voor opnamen.

1 Druk op ► [].

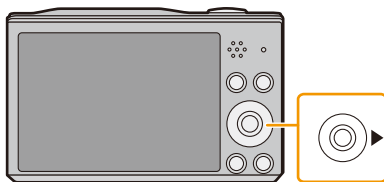

2 Op ▲/▼ drukken om de instelling te selecteren en vervolgens op [MENU/SET] drukken.

| Instellingen | Beschrijving van instellingen |
|---|--|
| [A] (([Auto]) [iA] (([Intelligent auto]) ^{*1}) | De flits wordt automatisch geactiveerd wanneer dit nodig is voor de opnamecondities. |
| [A] (([Auto/rode-og]) ^{*2}) | De flits wordt automatisch geactiveerd wanneer dit nodig is voor de opnamecondities. De flits wordt een keer geactiveerd vóór de eigenlijke opname om het rode-ogeneffect (ogen van het object die rood worden op het beeld) te verminderen en vervolgens opnieuw geactiveerd voor de eigenlijke opname. • Gebruik deze functie wanneer u opnamen maakt van personen in slecht belichte omstandigheden. |
| [] (([Flitser altijd aan]) | De flits wordt altijd geactiveerd ongeacht de opnamecondities. • Gebruik deze functie wanneer uw object achtergrondbelichting heeft of onder fluorescent licht staat. |
| [S] (([Lngz. sync./rode-og]) ^{*2}) | Als u beelden maakt met een donker landschap op de achtergrond, maakt deze functie de sluitertijd langzamer zodra de flits geactiveerd wordt, zodat het donkere landschap op de achtergrond helder zal worden. Tegelijkertijd vermindert het rode-ogeneffect. • Gebruik deze functie wanneer u opnamen maakt van personen op een donkere achtergrond. |
| [] (([Gedwongen uit]) | De flits wordt in geen enkele opnameconditie geactiveerd. • Gebruik deze functie om opnamen te maken op plekken waar het gebruik van een flits niet toegestaan is. |

*1 Dit kan alleen ingesteld worden wanneer de Intelligent Auto modus ingesteld is.

De icoon verandert, afhankelijk van het type onderwerp en de helderheid.

*2 De flitser wordt twee keer geactiveerd. Het object mag niet bewegen tot de tweede flits geactiveerd is.

[Rode-ogencorr] (P78) op het [Opname] menu is ingesteld op [ON], [] verschijnt op de flitsicoon.

■ Beschikbare flitsinstellingen voor de opnamefuncties

De beschikbare flitsinstellingen zijn afhankelijk van de opnamefuncties.

(○: Beschikbaar, —: Niet beschikbaar, ●: Scènefunctie begininstelling)

| | ○* | — | — | — | ○ |
|--|----|---|---|---|---|
| | ○ | ○ | ○ | — | ○ |
| | ○ | ● | ○ | — | ○ |
| | — | — | — | — | ● |
| | ● | — | ○ | — | ○ |
| | — | — | — | ● | ○ |
| | ○ | — | ○ | — | ● |





* $[iA]$ wordt afgebeeld.

- Wanneer $[iA]$ geselecteerd is, wordt $[iA]$, $[iA@]$, $[iS@]$ of $[iS]$ ingesteld afhankelijk van het type onderwerp en helderheid.
- Wanneer $[iA@]$, $[iS@]$ ingesteld wordt, is [Rode-ogencorr] ingeschakeld.
- De Sluiterijd zal langzamer zijn tijdens $[iS@]$ of $[iS]$.
- De flitsinstellingen kunnen veranderen als de opnamefunctie veranderd wordt. Stel de flitsinstelling opnieuw in indien nodig.
- De flitsinstelling blijft opgeslagen memorised ook als u de camera uit zet. De flitsinstelling voor de scènefunctie wordt weer op de oorspronkelijke instelling gezet als u de scènefunctie wijzigt.
- De flits zal niet geactiveerd worden wanneer u bewegend beeld opneemt.

■ Beschikbaar flitsbereik (bij benadering)

| | Breed | Tele |
|-----------------------------|-----------------|-----------------|
| [AUTO] in [Gevoeligheid] | 60 cm tot 5,2 m | 1,5 m tot 2,6 m |





■ Sluittijd voor elke flitsfunctie

| Flitsinstelling | Sluittijd (Sec.) | Flitsinstelling | Sluittijd (Sec.) |
|---|------------------|---|---|
|  | 1/60 tot 1/2000 |  | 1 tot 1/2000 |
|  | | | |
|  | | |  |

- In intelligente automatische functie, verandert de sluitertijd afhankelijk van de geïdentificeerde scène.
- In Scènefunctie, zal de sluitertijd verschillen van de bovenstaande tabel.

- Als u de flits te dicht bij een voorwerp brengt, kan dit worden vervormd of verkleurd door de hitte of het licht van de flits.
- Een onderwerp opnemen vanaf te dichtbij of zonder voldoende flits zal onvoldoende belichtingsniveau bieden en zou een foto die te wit of te donker is tot gevolg kunnen hebben.
- Tijdens het opladen van de flits knippert het lampje van de flitsaanduiding en wordt het rood; u kunt in dit geval geen opname maken, zelfs niet wanneer u de ontspanknop helemaal indrukt.
- Als u een onderwerp opneemt zonder voldoende flits, zou de Witbalans niet voldoende afgesteld kunnen worden.
- De effecten van de flits zouden in onvoldoende mate bereikt kunnen worden onder de volgende omstandigheden.
 - Als de sluitertijd te snel is
- Het kan even duren om de flits op te laden als u opnieuw een opname wil maken. Maak de opname nadat de toegangs-aanduiding is verdwenen.
- Het effect van de rode-ogenreductie verschilt van mens tot mens. Als de persoon bovendien ver van de camera stond of niet naar de eerste flits keek, kan dit effect ook minder evident zijn.

Opnamen maken met de zelfontspanner

Toepasbare modi:     

1 Druk op ◀ [⏻].

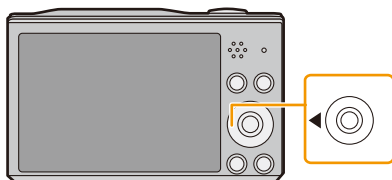

2 Op ▲/▼ drukken om de instelling te selecteren en vervolgens op [MENU/SET] drukken.

| Instellingen | Beschrijving van instellingen |
|--------------------------------|--|
| [⏻ ₁₀] ((10 sec.)) | Beeld wordt 10 seconden nadat de ontspanknop ingedrukt wordt gemaakt. |
| [⏻ ₂] ((2 sec.)) | Beeld wordt 2 seconden nadat de ontspanknop ingedrukt wordt gemaakt. • Wanneer u een statief of dergelijke enz. gebruikt, is deze instelling handig om de beweging te vermijden, die veroorzaakt wordt door het indrukken van de ontspanknop. |
| [OFF] | — |

3 Druk de ontspanknop half in om scherp te stellen en druk de knop helemaal in om de opname te maken.

- Het lampje van de zelfontspanner (A) knippert en de sluiters wordt na 10 seconden geactiveerd (of na 2 seconden).

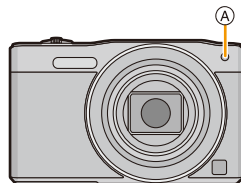
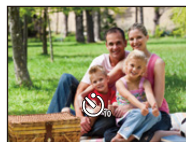

- Als u de zoom gebruikt zal de lenscilinder uitgeschoven worden. Dit kan tot gevolg hebben dat de camera zal kantelen. Wij raden aan de camera op een statief of andere houder vast te zetten.
- Deze functie is in het volgende geval niet beschikbaar:
 - Wanneer u bewegende beelden opneemt

Belichtingscompensatie

Toepasbare modi: 

Gebruik deze functie wanneer u de geschikte belichting niet kunt verkrijgen wegens het verschil in helderheid tussen het object en de achtergrond.

Onderbelichting



Juiste belichting





Overbelichting



De belichting positief compenseren.

De belichting negatief compenseren.

- 1 Druk op   om [Belichtingscomp.] af te drukken.

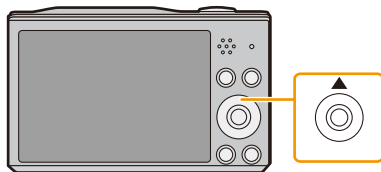

- 2 Druk op   om de belichting te compenseren en druk vervolgens op [MENU/SET].

- De waarde van de belichtingscompensatie verschijnt op het scherm.
- Kies [0 EV] om terug te keren naar de originele belichting.

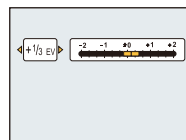

- “EV” is een afkorting voor “Exposure Value” (Belichtingswaarde). Het is de mate van belichting. De EV-waarde verandert al naargelang de lensopening of de sluitertijd.
- Als [Belichtingscomp. reset] in het [Set-up]-menu op [OFF] gezet is, zal de huidige belichtingswaarde zelfs gehandhaafd blijven als u de camera uitschakelt.
- Deze functie is in het volgende geval niet beschikbaar:
 - [Sterrenhemel] (Scènemodus)

Foto's maken met verschillende beeldeffecten

(Creative Control modus)

Opnamefunctie: 

Deze modus stelt u in staat ongeacht welk van de 15 soorten effecten toe te voegen voordat de opname begint.

U kunt de effecten die u wilt toevoegen instellen door de voorbeeldbeelden te selecteren en deze op het scherm na te kijken.

- 1** Druk op [MODE].
- 2** Druk op ▲/▼/◀/▶ om [Creatieve opties] te selecteren en druk vervolgens op [MENU/SET].
- 3** Druk op ▲/▼ om beeldeffecten te selecteren en druk vervolgens op [MENU/SET].

- Het beeldeffect van het geselecteerde voorbeeldbeeld zal toegepast worden in een preview-weergave .
- Er zal een korte beschrijving van het geselecteerde beeldeffect verschijnen als u op ◀ drukt.

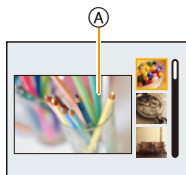

- Om de Creative Control modus te veranderen: druk op [MENU/SET], selecteer [Creatieve opties] met gebruik van ▲/▼/◀/▶ en druk vervolgens op [MENU/SET].
- Het beeld dat op het opnamescherm weergegeven wordt, en de preview van het geselecteerde beeld, kunnen anders zijn dan het daadwerkelijk opgenomen beeld.
- De ISO-gevoeligheid zal vast ingesteld zijn op [AUTO].
- Witbalans zal vastgezet worden op [AWB].

Voor details over hoe de instellingen van de “Creative Control modus” geselecteerd moeten worden, raadpleegt u **P55**.

* Deze beelden zijn voorbeelden van dit effect.

[Expressief]

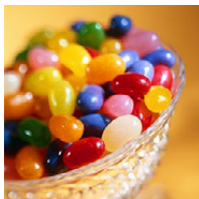

Versterkt kleuren en geeft opnamen een popart-effect.

[Retro]



Vervaagt de foto voor een ouderwetse indruk.

[Vroeger]

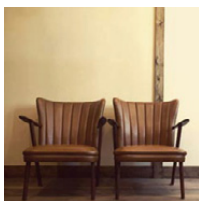

Dit effect voegt een heldere, zachte en nostalgische sfeer aan het beeld in zijn geheel toe.

[Overbelichting]



Dit effect geeft het beeld een heldere, luchtige en zachte uitstraling.

• Als u dit effect met Panorama Shot-modus selecteert, kan het zijn dat het effect op plaatsen met onvoldoende helderheid niet opvalt.

[Donker]

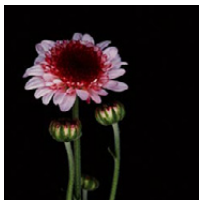

Dit effect geeft het beeld een donkere, ontspannen uitstraling en verbetert heldere delen.

[Sepia]



Dit effect creëert een beeld in sepia.

[Dynamisch zwart/wit]



Dit effect verhoogt het contrast voor indrukwekkende zwart-witopnamen.

[Expressieve indruk]



Geeft foto's een expressieve toon met sterkere contrasten.

- Als u dit effect met Panorama Shot-modus selecteert, kan het zijn dat u de naden tussen de beelden ziet.

[Hoge dynamiek]

Dit effect levert optimale helderheid voor zowel donkere als heldere delen.

[Kruisproces]

Geeft foto's een bezielend kleureffect.

Items die ingesteld kunnen worden

| | |
|-------|---|
| Kleur | Groene toon/Blauwe toon/Gele toon/Rode toon |
|-------|---|

- Druk op ◀/▶ om de te versterken kleur te selecteren en druk op [MENU/SET].

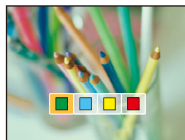
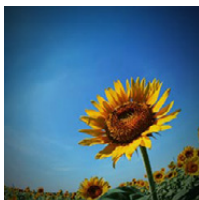
**[Speelgoedcam.effect]**

Dit effect vermindert de helderheid van omranding om de indruk te geven van een speelgoedcamera.

Items die ingesteld kunnen worden

| | | | |
|-------|------------------|---|-----------------|
| Kleur | Oranje benadrukt | ↔ | Blauw benadrukt |
|-------|------------------|---|-----------------|

- Druk op ◀/▶ om de tonaliteit te selecteren en druk op [MENU/SET].



[Miniatureffect]

Dit effect vervaagt de buitenranden van de foto om de indruk te wekken van een kijkdoos.

Items die ingesteld kunnen worden

| | |
|---------------------------|-----------------------|
| Richting van de wazigheid | Horizontaal/Verticaal |
|---------------------------|-----------------------|

- Druk op ◀/▶ om de richting van de wazigheid te selecteren en druk op [MENU/SET].



- Weergave van het opnamescherm zal meer dan normaal vertraagd worden en het scherm zal eruit zien als of er frames neergelaten worden.
- Er wordt geen geluid opgenomen in video's.
- Ongeveer 1/10 van de tijdsduur wordt opgenomen.
(Als u gedurende 10 minuten opneemt, zal de daaruit volgende video-opname ongeveer 1 minuut lang zijn.)
De afgebeelde beschikbare opnametijd bedraagt ongeveer 10 keer de effectieve opnametijd. Wanneer u naar Opnamefunctie schakelt, gelieve de beschikbare opnametijd controleren.
- Zelfs als de filmopname binnen korte tijd voltooid is, kan de opname gedurende bepaalde tijd daadwerkelijk voortgezet worden.
Houd de camera stil tot de opname klaar is.
- Bij het maken van opnames van groot formaat kan het beeldscherm zwart worden nadat het beeld opgenomen is, omdat het signaal verwerkt wordt.
Dit is geen storing.

[Zachte focus]

Dit effect vervaagt het hele beeld om een zachtere uitstraling te creëren.

- De weergave van het opnamescherm zal meer dan normaal vertraagd worden en het scherm zal eruit zien als of er frames wegvallen.

[Sterfilter]

Verandert lichtpunten in sterretjes.

- De weergave van het opnamescherm zal meer dan normaal vertraagd worden en het scherm zal eruit zien als of er frames wegvallen.

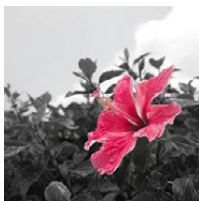
[Kleuraccent]

Versterkt uw persoonlijke indruk door een kleur te accentueren en andere te vervagen.

■ **Stel de kleur in die u overlaat**

1 Stel de kleur af die u in het kader in het midden van het scherm wenst te laten en druk vervolgens op [MENU/SET].

- Als u op ◀ drukt, keert u terug naar stap 1.

2 Controleer de kleur die u ingesteld heeft en druk vervolgens op [MENU/SET].

- De ingestelde kleur wordt opgeslagen zelfs als het toestel wordt uitgezet.



- Afhankelijk van het onderwerp kan het zijn dat de ingestelde kleur niet overgelaten wordt.

Panoramafoto's maken (Panorama Shot-modus)

Opnamefunctie: 

Er worden continu beelden gemaakt terwijl u het toestel horizontaal of verticaal beweegt en deze worden gecombineerd om een enkel panoramabeeld te maken.

Deze modus stelt u in staat ongeacht welk van de 13 soorten effecten toe te voegen voordat de opname begint.

- 1** Druk op [MODE].
- 2** Druk op ▲/▼/◀/▶ om [Panorama-opname] te selecteren en druk vervolgens op [MENU/SET].
- 3** Druk op ▲/▼ om de opnamerichting te kiezen en druk dan op [MENU/SET].

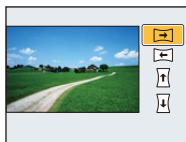

- 4** Druk op ▲/▼ om beeldeffecten te selecteren en druk vervolgens op [MENU/SET].
 - U kunt hetzelfde beeldeffect als de Creative Control modus toevoegen door op dezelfde wijze te werk te gaan.
(met uitzondering van [Speelgoedcam.effect] en [Miniatureffect]) (P56–60)
 - Tijdens het opnemen van een panoramafoto is het volgende beeldeffect van de Creative Control modus niet zichtbaar op het scherm:
 - [Sterfilter]
 - Selecteer [Geen effect] als u geen enkele beeldeffect toevoegt.
- 5** Na het bevestigen van de opnamerichting, drukt u op [MENU/SET].
 - Als de geselecteerde opnamerichting dezelfde is als die van de vorige opname, kan het zijn dat het beeldscherm waarop u de opnamerichting kunt controleren, niet weergegeven wordt.
 - Er wordt een horizontale/verticale richtlijn weergegeven.
Als u op ▶ drukt, keert u terug naar stap 3.
- 6** De ontspanknop tot de helft indrukken om scherp te stellen.

7 Druk de ontspanknop helemaal in en maak een beeld terwijl u de camera in een kleine cirkel beweegt in de richting die u geselecteerd heeft in Stap 3.

Opnemen van links naar rechts

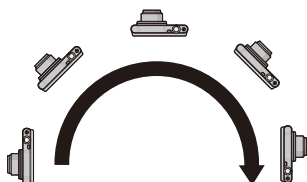

Maak een halve cirkel met de camera, die ongeveer 4 seconden duurt.

- Beweeg de camera op een constante snelheid.

Beelden zouden niet goed gemaakt kunnen worden als de camera te snel of te langzaam bewogen wordt.

(A) Opnamerichting en panoramabeweging (Richtlijn)

8 Druk de ontspanknop nog een keer in om de foto-opname te eindigen.

- Opnemen kan tevens beëindigd worden door de camera stil te houden tijdens het opnemen.

■ Techniek voor Panorama Shot-functie

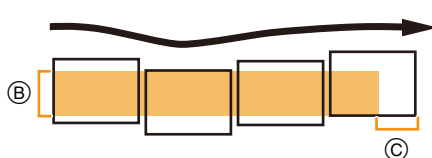

- (B) Beweeg de camera in de opnamerichting zonder deze te schudden.
(Als de camera te veel geschud wordt, zouden er geen beelden gemaakt kunnen worden of zou het gemaakte panoramabeeld smaller (kleiner) kunnen worden.)
- (C) Beweeg het toestel naar de rand van het bereik dat u wenst op te nemen.
(De rand van het bereik zal niet het in het laatste frame opgenomen worden)

- De zoompositie is vastgezet op Wide.
- [Stabilisatie] staat vast op [OFF].
- De focus, witbalans en belichting zijn op de optimale waarden vastgesteld voor het eerste beeld. Als een resultaat zou, als de focus of de helderheid aanzienlijk veranderd wordt tijdens opname, het gehele panoramabeeld niet op de geschikte focus of helderheid gemaakt kunnen worden.
- De witbalans staat vast op [AWB] terwijl een beeldeffect toegepast wordt.
- Wanneer er meervoudige beelden gecombineerd worden om een enkel panoramabeeld te creëren, zou het onderwerp vervormd eruit kunnen zien of zouden de verbindingpunten in bepaalde gevallen zichtbaar kunnen zijn.
- Het aantal opnamepixels in de horizontale en verticale richtingen van het panoramabeeld varieert afhankelijk van de opnamefunctie en het aantal gecombineerde beelden.
Het maximale aantal pixels wordt hieronder afgebeeld.

| Opnamerichting | Horizontale Resolutie | Verticale Resolutie |
|----------------|-----------------------|---------------------|
| Horizontaal | 3200 pixels | 720 pixels |
| Verticaal | 960 pixels | 3200 pixels |

- Er zou geen panoramabeeld gecreëerd kunnen worden of de beelden zouden niet goed gecombineerd kunnen worden wanneer u de volgende onderwerpen opneemt of onder de opname-omstandigheden die hieronder genoemd worden.
 - Onderwerpen met een enkele, uniforme kleur of terugkerend patroon (zoals de lucht of een strand)
 - Bewegende onderwerpen (persoon, huisdier, auto, golven, bloemen, in de waiende wind, enz.)
 - Onderwerpen waar de kleur of het patroon in een korte tijd veranderen (zoals een beeld dat op een display verschijnt)
 - Donkere plekken
 - Plaatsen met flinkerende lichtbronnen zoals fluorescent licht of kaarsen

■ Over afspelen

| | | |
|--|------------|--------------------------------|
|  [MENU/SET] | ▲ | Start afspelen panorama/Pauze* |
| | [MENU/SET] | Stop |

* U kunt frame-by-frame vooruit/achteruit uitvoeren door tijdens een pauze op ►/◀ te drukken.

Beelden maken die met de scène die opgenomen wordt overeenkomen (Scènemodus)

Opnamefunctie: 

U kunt ongeacht welk van de 15 soorten scènemodussen selecteren, al naargelang het onderwerp en de scène.

- 1** Druk op [MODE].
- 2** Op ▲/▼/◀/▶ drukken om [Scènemode] te kiezen en vervolgens op [MENU/SET] drukken.
- 3** Druk op ▲/▼/◀/▶ om de scènefunctie te selecteren en druk vervolgens op [MENU/SET].

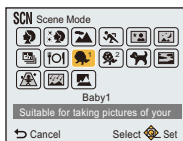

- Om de Scènefunctie te veranderen, op [MENU/SET] drukken, [Scènemode] selecteren m.b.v. ▲/▼/◀/▶ en vervolgens op [MENU/SET] drukken.
- Het volgende kan niet ingesteld worden in Scènefunctie aangezien de camera automatisch afstelt. – [Gevoeligheid]/[i.Zoom]

[Portret]

Wanneer u overdag beelden maakt van personen buiten, biedt deze functie de mogelijkheid deze personen er beter uit te laten zien en hun huid een gezonder uiterlijk te geven.

■ Technieken voor portretten

Deze functie doeltreffender maken:

- ❶ Het zoomhendeltje zo ver mogelijk op Tele zetten.
- ❷ Ga dicht bij het object staan om deze functie beter te laten werken.

[Gave huid]

Wanneer u overdag beelden maakt van personen buiten, stelt deze functie u in staat de huidtextuur van hun huid er nog mooier uit te laten zien dan met [Portret].

(Dit werkt goed wanneer u beelden maakt van personen vanaf hun borst, niet wanneer u beelden maakt van personen die er met hun hele lichaam opstaan.)

■ Technieken voor de zachte-huidfunctie

Deze functie doeltreffender maken:

- ❶ Het zoomhendeltje zo ver mogelijk op Tele zetten.
- ❷ Ga dicht bij het object staan om deze functie beter te laten werken.

- Als er een gedeelte van de achtergrond e.d.enz. erg lijkt op de huidskleur, wordt dit gedeelte ook verzacht.
- Deze functie kan minder doeltreffend werken als het beeld onvoldoende helder is.

[Landschap]

Hiermee kunt u opnamen maken van een volledig landschap.

[Sport]

Daar instellen wanneer u beelden wilt maken van sportscènes of andere snelbewegende evenementen.

- Deze functie is geschikt voor het maken van beelden van onderwerpen op een afstand van 5 m of meer.

[Nachtportret]

Hiermee kunt u opnamen maken van een persoon met een achtergrond die even helder is als in het echt.

- **De flits gebruiken. (U kunt instellen op [].)**
- Vraag het onderwerp niet te bewegen terwijl u een beeld maakt.
- We raden het gebruik van een statief en de zelfontspanner aan voor deze opnamen.
- De sluitersnelheid kan langer worden, tot 1/4 seconden.
- Er kan ruis zichtbaar worden wanneer u opnamen maakt op donkere plekken.

[Nachtl.schap]

Hiermee kunt u levendige opnamen maken van een nachtelijk landschap.

- We raden het gebruik van een statief en de zelfontspanner aan voor deze opnamen.
- De sluitersnelheid kan langer worden, tot 8 seconden.
- De ontspanner kan gesloten blijven (max. ongeveer 8 sec.) nadat u de opname hebt gemaakt voor de signaalverwerking. Dit is geen storing.
- Er kan ruis zichtbaar worden wanneer u opnamen maakt op donkere plekken.

[HDR]

U kunt verschillende beelden met verschillende belichtingsniveaus in één enkel beeld met een rijke gradatie combineren.

U kunt het verlies aan gradatie minimaliseren in heldere en donkere zones, wanneer het contrast tussen de achtergrond en het onderwerp bijvoorbeeld groot is.

■ Beeldresolutie

Selecteer het beeldformaat 3M (4:3), 2,5M (3:2), 2M (16:9) of 2,5M (1:1).

■ Wat is HDR?

HDR betekent High Dynamic Range en heeft betrekking op een techniek voor het uitdrukken van een breed contrastbereik.

- Beweeg de camera niet tijdens het continu fotograferen nadat op de sluiterknop gedrukt is.
- U kunt de volgende foto niet nemen, zolang de combinatie van beelden niet compleet is.
- Een bewegend onderwerp kan met onnatuurlijke wazigheid opgenomen worden.
- Het continu fotograferen werkt misschien niet onder bepaalde opname-omstandigheden. In dat geval wordt een enkele foto gemaakt.

[Voedsel]

Met deze functie kunt u opnamen maken van bijvoorbeeld voedsel dat er natuurlijk uitziet zonder de hinderlijke invloed van omgevingslicht in restaurants enz.

[Baby1]/[Baby2]

Hiermee worden de foto's van een baby met een gezonde kleur genomen.

Het is mogelijk om verschillende verjaardagen in te stellen, voor [Baby1] en [Baby2]. U kunt deze tijdens het afspelen weergeven.

■ Geboortedatum instellen

1 Druk op ▲/▼ om [Leeftijd] te selecteren en druk vervolgens op [MENU/SET].

2 Op ▲/▼ drukken om [SET] te kiezen en vervolgens op [MENU/SET] drukken.

3 Voer de verjaardag in.

◀/▶: Selecteer de items (jaar/maand/dag)

▲/▼: Instelling

[MENU/SET]: Ingesteld

- Wanneer de verjaardag ingesteld is, wordt [Leeftijd] automatisch op [ON] gezet.
- Als [ON] geselecteerd is wanneer de verjaardag niet geregistreerd is, verschijnt het instellingscherm automatisch.

4 Druk op ▼ om [Exit] te selecteren en druk daarna op [MENU/SET] om te eindigen.

■ Om [Leeftijd] te annuleren

Selecteer de [OFF] instelling in stap 2.

- Als [Leeftijd] ingesteld is op [OFF] dan zal de leeftijd niet weergegeven worden, ook al is de verjaardag wel ingesteld.

[Huisdier]

Kies dit als u opnamen wil maken van een huisdier zoals een hond of een kat.

U kunt de verjaardag van uw huisdier instellen.

Raadpleeg voor informatie over [Leeftijd], [Baby1]/[Baby2] op [P67](#).

[Zonsonderg.]

Kies dit als u opnamen wil maken van een zonsondergang.

U kunt op deze manier de mooie rode kleur van de zon opnemen.

[H. gevoeligh.]

Deze modus minimaliseert de schommelingen van het onderwerp en stelt u in staat om dit onderwerp in schaars verlichte ruimtes te fotograferen.

■ Beeldresolutie

Selecteer het beeldformaat 3M (4:3), 2,5M (3:2), 2M (16:9) of 2,5M (1:1).

[Sterrenhemel]

Met deze functie kunt u levendige opnamen maken van een sterrenhemel of een donker voorwerp.

■ De sluitertijd instellen

Kies een sluitertijd van [15 sec.], [30 sec.] of [60 sec.].

- Druk de sluiterknop volledig in om het aftelbeeldscherm weer te geven. Beweeg het toestel niet wanneer dit beeldscherm weergegeven wordt.

Wanneer het aftellen eindigt, verschijnt [Aub wachten...] net zolang als de ingestelde sluitertijd duurt, om de signalen te verwerken.

- De ontspanner opent zich gedurende 15, 30 of 60 seconden. Gebruik een statief. Wij raden verder aan de opnamen te maken met de zelfontspanner.

[Achter glas Mode]

Voorwerpen op afstand krijgen prioriteit voor scherpstelling.

Deze functie is ideaal voor het maken van beelden van landschap en andere landschappen door helder glas heen, zoals in vervoerstuigen of gebouwen.

- De camera zou kunnen scherpstellen op het glas als dat vuil of bestoft is.
- De gemaakte beelden zouden er niet natuurlijk uit kunnen zien als het glas gekleurd is. Wanneer dit gebeurt, verandert u dan de witbalans-instellingen. (P71)

Gebruik van het [Opname] Menu

Voor details over [Opname] menu-instellingen, [P37 raadplegen](#).

[Fotoresolutie]

Toepasbare modi:     

Stel het aantal pixels in.

Hoe hoger het aantal pixels, hoe fijner het detail van de beelden zal blijken zelfs wanneer ze afgedrukt worden op grote vellen.

| Instellingen | Beeldgrootte |
|---------------------------|--------------|
| [4:3 16M] | 4608 × 3456 |
| [4:3 8M ²]* | 3264 × 2448 |
| [4:3 3M ²] | 2048 × 1536 |
| [4:3 0.3M ²]* | 640 × 480 |
| [3:2 14M] | 4608 × 3072 |
| [3:2 7M ²]* | 3264 × 2176 |
| [3:2 2.5M ²] | 2048 × 1360 |
| [16:9 12M] | 4608 × 2592 |
| [16:9 2M ²] | 1920 × 1080 |
| [1:1 12M] | 3456 × 3456 |
| [1:1 2.5M ²] | 1536 × 1536 |

* Dit item kan niet ingesteld worden in de intelligente automatische functie.

4:3 : Beeldverhouding van een 4:3 TV

3:2 : Beeldverhouding van een 35 mm filmcamera

16:9 : Beeldverhouding van een high-definition TV, enz.

1:1 : Vierkante aspectratio

• In bepaalde modi kan de Extra Optische Zoom niet gebruikt worden en wordt het beeldformaat voor [7Z] niet weergegeven.

Raadpleeg voor details over de modi waarbij de Extra Optische Zoom niet gebruikt kan worden [P48](#).

• Beelden kunnen mozaïsch lijken afhankelijk van het object en de opnamecondities.

[Gevoeligheid]

Toepasbare modi: 

Dit laat het aan de gevoeligheid voor licht (ISO-gevoeligheid) toe ingesteld te worden. Het instellen op een hoger figuur, staat u in staat ook op donkere plekken beelden te maken zonder dat de beelden donker worden.

| Instellingen | Beschrijving van instellingen |
|------------------------------------|--|
| [AUTO] | De ISO-gevoeligheid wordt automatisch aangepast op basis van de helderheid. • Maximum [1600] |
| [ISO] | De ISO-gevoeligheid wordt aangepast op basis van de beweging van het onderwerp en de helderheid. • Maximum [1600] |
| [100]/[200]/[400]/[800]/ [1600] | De ISO-gevoeligheid wordt ingesteld in verschillende standen. |

| | [100] ← → [1600] | |
|---------------------------------|-------------------------------|-----------------------|
| Opnamelocatie (aangeraden) | Wanneer het licht is (buiten) | Wanneer het donker is |
| Sluittijd | Langzaam | Snel |
| Ruis | Minder | Verhoogd |
| Schommelen van het onderwerp | Verhoogd | Minder |

- Voor het focusbereik van de flitser als [AUTO] ingesteld is, raadpleegt u [P52](#).
- De ISO-gevoeligheid is automatisch ingesteld onder de volgende omstandigheden.
 - Wanneer u bewegende beelden opneemt
 - Wanneer [Burstfunctie] ingesteld is op [C]H

[Witbalans]

Toepasbare modi:     SCN

In zonlicht, onder gloeilampen of in andere soortgelijke toestanden waar de kleur van wit naar roodachtig of blauwachtig gaat, past dit item zich aan de kleur van wit aan die het dichtst in de buurt zit van wat gezien wordt door het oog in overeenkomst met de lichtbron.

| Instellingen | Beschrijving van instellingen |
|--|---|
| [AWB] ([Auto witbalans]) | Automatische afstelling |
| [☀] ([Daglicht]) | Wanneer u buiten beelden maakt onder een heldere lucht |
| [☁] ([Bewolkt]) | Wanneer u buiten beelden maakt onder een bewolkte lucht |
| [🏠] ([Schaduw]) | Wanneer u buiten beelden maakt in de schaduw |
| [☀-☀] ([Halogeen]) | Wanneer u beelden maakt onder fel licht |
| [🖥️] ([Wit instellen]) | Waarde ingesteld door gebruikte [🖥️SET] |
| [🖥️SET] ([Witbalans instellen]) | Handmatig ingesteld |

- Onder fluorescente verlichting, LED-verlichtingsarmaturen enz., zal de geschikte witbalans variëren afhankelijk van het verlichtingstype, gebruik daarom **[AWB]** of **[🖥️SET]**.
- De witbalansinstelling voor een scènemodus wordt opnieuw op **[AWB]** gezet als de scènemodus veranderd wordt.
- De instelling is vastgesteld op **[AWB]** in de volgende gevallen.
 - [Landschap]/[Nachtportret]/[Nachtl.schap]/[Voedsel]/[Zonsonderg.]/[Sterrenhemel] (Scènemodus)

■ Automatische witbalans

Afhankelijk van de dominante omstandigheden waarin beelden gemaakt worden, kunnen de beelden een roodachtige of blauwachtige tint aannemen. Bovendien wanneer er meerdere lichtbronnen gebruikt worden of er niets is met een kleur die in de buurt van wit zit, kan de automatische witbalans niet goed kunnen werken. In zo een geval, de witbalans instellen op een andere functie dan [AWB].

- 1 De automatische witbalans zal met dit bereik werken
 - 2 Blauwe lucht
 - 3 Bewolkte lucht (Regen)
 - 4 Schaduw
 - 5 Zonlicht
 - 6 Wit fluorescerend licht
 - 7 Gloeilamp
 - 8 Zonsopgang en zonsondergang
 - 9 Kaarslicht
- K=Kelvintemperatuur en kleuren

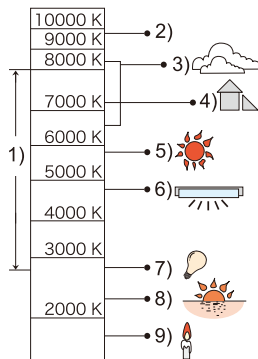

De witbalans handmatig instellen

Stel de ingestelde witbalanswaarde in. Een gebruik voor het overeen doen komen van de omstandigheid waarin u foto's maakt.

- 1 Kies [SET] en druk dan op [MENU/SET].
- 2 Richt de camera op een wit stuk papier of iets dergelijks zodat het frame in het middel gevuld is met het witte object en druk dan op [MENU/SET].

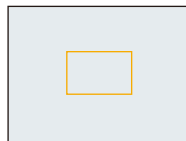

- De witbalans zou niet correct ingesteld kunnen zijn wanneer het onderwerp te helder of te donker is. Stel de Witbalans opnieuw in nadat u de juister helderheid afgesteld heeft.
- Verlaat het menu nadat het ingesteld is.





[AF mode]

Toepasbare modi: 

Op deze manier kunt u de focusmethode gebruiken die bij de posities en het aantal te selecteren onderwerpen past.

| Instellingen | Beschrijving van instellingen |
|--|---|
|  ((Gezichtsdetectie)) | De camera detecteert automatisch iemands gezicht. (max. 12 zones) De scherpstelling en de belichting kunnen vervolgens ingesteld worden voor dat gezicht, ongeacht in welk deel van het beeld het zich bevindt. |
|  (([9-zone])*) | Er kan op max. 9 punten per AF-zone worden scherpgesteld. Dit is doeltreffend wanneer het onderwerp zich niet in het midden van het scherm bevindt. (het kader van de AF-zone zal hetzelfde zijn als de instelling van de beeldverhouding.) |
|  (([1-zone])) | Het toestel stelt scherp op het object in de AF-zone in het midden van het scherm. |

*  zal gebruikt worden tijdens het opnemen van films.

- De instelling is vastgesteld op  in de volgende gevallen.
 - [Miniatureffect] (Creative Control modus)
 - [Sterrenhemel] (Scènemodus)
- In de volgende gevallen is het niet mogelijk  in te stellen.
 - [Zachte focus] (Creative Control modus)
 - Panorama Shot-modus
 - [Nachtl.schap]/[Voedsel] (Scènemodus)

■ Over [👤] ([Gezichtsdetectie])

De volgende AF-zoneframes worden afgebeeld wanneer het toestel de gezichten vindt.

Geel:

Wanneer de ontspanknop tot de helft ingedrukt wordt, wordt de frame groen wanneer het toestel scherpgesteld heeft.

Wit:

Afgebeeld wanneer er meer dan één gezicht gevonden wordt. Er wordt ook op de andere gezichten die zich op dezelfde afstand bevinden als gezichten binnen de gele AF-zones scherpgesteld.

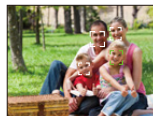

- Onder bepaalde omstandigheden van beelden maken, inclusief de volgende gevallen, zou de gezichtsherkenningfunctie niet kunnen werken, en dit maakt het onmogelijk om gezichten op te sporen.

[AF mode] wordt geschakeld naar [📷] ([📷]) terwijl er video's gemaakt worden).

- Wanneer het gezicht niet naar het toestel gericht is
 - Wanneer het gezicht op een hoek is
 - Wanneer het gezicht extreem helder of donker is
 - Wanneer de gezichtstrekken verborgen zijn achter een zonnebril enz
 - Wanneer het gezicht klein lijkt op het scherm
 - Wanneer de gezichten weinig contrast hebben
 - Wanneer er een snelle beweging is
 - Wanneer het onderwerp geen menselijk wezen is
 - Wanneer het toestel schudt
 - Wanneer de digitale zoom gebruikt wordt
- Als het toestel iets anders dan iemand's gezicht registreert, verander de instellingen dan en zet deze op iets anders dan [👤].

[i. Exposure]**Toepasbare modi:**     

Contrast en belichting zullen automatisch aangepast worden wanneer er een groot verschil is in helderheid tussen de achtergrond en het onderwerp, om het beeld dichtbij te brengen naar hoe u ziet.

Instellingen: [ON]/[OFF]

- Compensatie-effect zou verkregen kunnen worden afhankelijk van de omstandigheden.

[i.Zoom]**Toepasbare modi:**     

De zoomvergroting kan verhoogd worden terwijl de verslechtering van de beeldkwaliteit tot het minimum beperkt wordt.

Instellingen: [ON]/[OFF]

- Raadpleeg [P48](#) voor details.

[Dig. zoom]**Toepasbare modi:**     



Dit kan het onderwerp zelfs nog meer vergroten dan de Optische Zoom, de Extra Optische Zoom of [i.Zoom].

Instellingen: [ON]/[OFF]

- Raadpleeg [P48](#) voor details.

[Burstfunctie]Toepasbare modi:     

Beelden worden continu gemaakt terwijl de ontspanknop ingedrukt wordt.

| Instellingen | Beschrijving van instellingen | | Maximumaantal opneembare beelden (beelden) |
|--|-------------------------------|------------------------------|--|
|  ((Burst aan)) | Burstsnelheid | ongeveer 1,2 beelden/seconde | Ongeveer 200 opnamen* |
| <ul style="list-style-type: none"> • De burstsnelheid wordt halverwege langzamer. De exacte timing hiervan is afhankelijk van het type kaart en de Beeldresolutie. | | | |
|  ((Hi-speed burst]) | Burstsnelheid | ongeveer 3 beelden/seconde | Ongeveer 200 opnamen* |
| <ul style="list-style-type: none"> • Deze kan alleen ingesteld worden tijdens Normale Beeldfunctie. • De opnamegrootte is vastgesteld op 3M (4:3), 2,5M (3:2), 2M (16:9) of 2,5M (1:1). • De burstsnelheid varieert afhankelijk van de opnameomstandigheden. • Het aantal opnamen dat met de burstfunctie kan worden gemaakt wordt bepaald door de omstandigheden waarin de opname wordt gemaakt en het type en/of de staat van de kaart die wordt gebruikt. • Het aantal burst-opnames kan toenemen als u een kaart met een hoge schrijfsnelheid gebruikt of als de kaart geformatteerd is. • De ISO-gevoeligheid wordt automatisch bijgesteld. De ISO-gevoeligheid zal echter toenemen om de sluitersnelheid een hoge snelheid te verstrekken. | | | |
| [OFF] | — | | — |

* Het aantal Burst-opnames wordt beperkt door de omstandigheden waarin de foto gemaakt wordt en het type en/of de status van de kaart die gebruikt wordt.

- Afhankelijk van de gebruiksomstandigheden zou het even kunnen duren om de volgende foto te maken als u het fotograferen herhaalt.
- Het kan enige tijd vergen om de foto's die met de Burst-modus gemaakt zijn op de kaart te bewaren. Als u tijdens het opslaan continu foto's maakt, neemt het maximaal aantal te maken beelden af. Voor het continu fotograferen wordt het gebruik aangeraden van een high speed geheugenkaart.
- De Burstsnelheid (beelden/seconde) zou langzamer kunnen worden afhankelijk van de opnameomgeving zoals op donkere plekken, als de ISO-gevoeligheid hoog is enz.
- De focus, zoom, belichting, witbalans, sluitertijd en ISO-gevoeligheid worden vast ingesteld op de waarden voor de eerste opname.
- Deze functie is in de volgende gevallen niet beschikbaar:
 - [Speelgoedcam.effect]/[Miniatureffect]/[Zachte focus]/[Sterfilter] (Creative Control modus)
 - [HDR]/[Sterrenhemel] (Scènemodus)
- Met de zelfontspanner is het aantal opnames in de burst-modus vastgezet op 3.
- De flitsinstelling wordt vastgesteld op [☺].

[AF ass. lamp]

Toepasbare modi:     

De AF-hulplamp zal het onderwerp verlichten als de sluiterknop tot halverwege ingedrukt wordt en maakt het zo gemakkelijker voor het toestel om scherp te stellen als een opname bij weinig licht gemaakt wordt.

(Al naargelang de opnameomstandigheden zal een grotere AF-zone weergegeven worden.)

Instellingen: [ON]/[OFF]

- De daadwerkelijke afstand van het assistentielampje is ongeveer 1,5 m.
- Afhankelijk van de status van de zoom, of het onderwerp, kan het zijn dat de daadwerkelijke afstand korter is.
- Wanneer u de AF-lamp  niet wenst te gebruiken (b.v. wanneer u opnamen maakt van dieren op een donkere plek), de [AF ass. lamp] op [OFF] zetten. In dit geval zal het moeilijker worden scherp te stellen.
- De instelling is vastgesteld op [OFF] in de volgende gevallen:
 - [Landschap]/[Nachtl.schap]/[Zonsonderg.]/[Achter glas Mode] (Scènemodus)

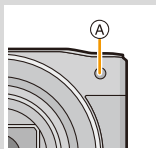

[Rode-ogencorr]

Toepasbare modi:     

Wanneer de rode-ogenreductie ([~~AA~~], [~~SS~~]) geselecteerd is, wordt de digitale rode-ogencorrectie telkens uitgevoerd wanneer de flitser gebruikt wordt. Het toestel spoort automatisch rode ogen op en corrigeert het beeld.

Instellingen: [ON]/[OFF]

- Deze functie werkt alleen als de camera een gezicht detecteert.
- Onder bepaalde omstandigheden, kan de rode ogenreductie niet gecorrigeerd worden.

[Stabilisatie]

Toepasbare modi:     

De camera detecteert het schudden tijdens de opname en corrigeert dit automatisch. U kunt dus beelden opnemen die minder bewogen zijn.

Instellingen: [ON]/[OFF]

- De instelling staat vast op [ON] in de volgende gevallen.
 - Wanneer u bewegende beelden opneemt
- De instelling is in het volgende geval vastgezet op [OFF].
 - [Sterrenhemel] (Scènemodus)
- De stabilisatorfunctie kan niet voldoende werken in de volgende gevallen.

Houd de camera stilbeweging wanneer u de ontspanknop indrukt.

 - Wanneer er veel camerabeweging is.
 - Als de zoomuitvergroting erg hoog is.
 - In het digitale zoombereik.
 - Wanneer u opnamen maakt terwijl u een bewegend object volgt.
 - Als de sluitertijd langzamer wordt om binnenshuis opnamen te maken of op donkere plaatsen.

[Datum afdr.]

Toepasbare modi:     

U kunt foto's maken met de opnamedatum en -tijd.

| Instellingen | Beschrijving van instellingen |
|--------------|--|
| [ZON. TIJD] | Druk het jaar, de maand en de dag af. |
| [MET TIJD] | Druk het jaar, de maand, de dag, het uur en de minuten af. |
| [OFF] | — |

- De datum informatie van foto's die met ingestelde [Datum afdr.] gemaakt zijn, kan niet worden gewist.
- Tijdens het afdrukken, in een winkel of met een printer, van foto's met [Datum afdr.], zal de datum boven op de andere afgedrukt worden, als u kiest om de datum af te drukken.
- Als de tijd niet ingesteld is, kunt u geen stempel met de datum informatie uitvoeren.
- De instelling is vastgesteld op [OFF] in de volgende gevallen.
 - Wanneer u bewegende beelden opneemt
 - Wanneer u [Burstfunctie] gebruikt.
- [Datum afdr.] kan niet ingesteld worden in de Intelligente automatische functie. Instelling van andere opnamefunctie zal beïnvloed worden.
- U kunt het afdrukken ook met de opnamedatum (P132) instellen, door [Datum afdr.] op [OFF] te zetten.

Gebruik van het [Bewegend beeld] Menu

Voor details over [Bewegend beeld] menu-instellingen, [P37 raadplegen](#).

- Het [Bewegend beeld]-menu wordt niet weergegeven in de volgende gevallen.
 - [Zachte focus]/[Sterfilter] (Creative Control modus)

[Opn. kwaliteit]

Toepasbare modi:    

Dit stelt de beeldkwaliteit van bewegende beelden op.

| Instellingen | Beeldgrootte | fps | Aspectratio |
|--------------|--------------|-----|-------------|
| [HD] | 1280×720 | 30 | 16:9 |
| [VGA] | 640×480 | | 4:3 |
| [QVGA] | 320×240 | | |

- Wanneer u opneemt naar het interne geheugen, is [Opn. kwaliteit] vastgesteld op [QVGA].

[Continu AF]

Toepasbare modi:    





Deze zal continu blijven scherp stellen op het onderwerp waarop de focus een maal ingesteld is.

Instellingen: [ON]/[OFF]





- Zet deze functie op [OFF] indien u het brandpunt wenst vast te zetten op de positie waarin u de filmopname begon.
- De instelling is in het volgende geval vastgezet op [OFF].
 - [Sterrenhemel] (Scènemodus)

Diverse afspeelmethoden

U kunt de gemaakte foto's op diverse manieren afspelen.

- 1** Druk op .
- 2** Druk op [MODE].
- 3** Druk op /// om een item te selecteren en druk vervolgens op [MENU/SET].

- De volgende items kunnen geselecteerd worden.

| | |
|---|------------------------------|
|  | (([Normaal afsp.]) (P34) |
|  | (([Diashow]) (P82) |
|  | (([Categorieselectie]) (P84) |
|  | (([Kalender]) (P85) |

[Diashow]

U kunt de foto's afspelen die u in volgorde met de gespecificeerde intervallen gemaakt heeft. Deze afspelmethode wordt aangeraden wanneer u het toestel aangesloten heeft op een TV die ingesteld is voor het bekijken van de beelden die u gemaakt heeft.

1 Selecteer de af te spelen groep door op ▲/▼ te drukken en druk vervolgens op [MENU/SET].

- Druk tijdens [Categorieselectie] op ▲/▼/◀/▶ om een categorie te selecteren en druk vervolgens op [MENU/SET]. Raadpleeg [P84](#) voor details over de categorieën.

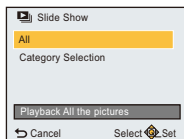

2 Op ▲ drukken om [Start] te kiezen en vervolgens op [MENU/SET] drukken.

■ Bediening tijdens een diavoorstelling

De cursors die afgebeeld worden tijdens afspelen komen overeen met ▲/◀/▶ en [MENU/SET].

| | | |
|--|------------|--|
|  [MENU/SET] | ▲ | Afspelen/Pauzeren |
| | [MENU/SET] | Stop |
| | ◀ | Terug naar het vorige beeld (tijdens pauze) |
| | ▶ | Verder naar het volgende beeld (tijdens pauze) |

■ De diavoorstellinginstellingen veranderen

U kunt de instellingen veranderen voor terugspelen van diavoorstelling door [Effect] of [Set-up] te selecteren op het menuscherm van de diavoorstelling.

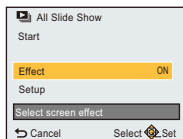

[Effect]

Er kunnen beeldschermeffecten aan de beeldovergangen toegevoegd worden.

[ON]/[OFF]

• Bij het afspelen van een panoramabeeld, wordt de [Effect] instelling uitgeschakeld.

[Set-up]

[Duur] of [Herhalen] kan ingesteld worden.

| Instellingen | Beschrijving van instellingen |
|--------------|-------------------------------------|
| [Duur] | [1 SEC.]/[2 SEC.]/[3 SEC.]/[5 SEC.] |
| [Herhalen] | [ON]/[OFF] |

- [Duur] kan alleen ingesteld worden wanneer [OFF] geselecteerd is als de [Effect] instelling.
- Bij het afspelen van een panoramabeeld, wordt de [Duur] instelling uitgeschakeld.

- Bewegende beelden kunnen niet teruggespeeld worden als een diavoorstelling. Wanneer  (bewegend beeld) geselecteerd is in [Categorieselectie], worden de eerste frames van de bewegende beelden afgebeeld als stilstaande beelden in een diavoorstelling.

[Categorieselectie]

Deze modus stelt u in staat om foto's te zoeken op grond van de scènefunctie of andere categorieën (zoals [Portret], [Landschap] of [Nachtl.schap]) en om de foto's in iedere categorie te sorteren. U kunt de foto's van iedere categorie vervolgens afspelen.

Op **▲/▼/◀/▶** drukken om de categorie te selecteren en dan op **[MENU/SET]** drukken om in te stellen.

- U kunt alleen de categorie afspelen waarin beelden aangetroffen zijn.

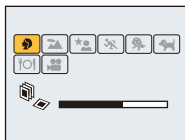

■ Over de te sorteren categorieën

| Categorie | Opname-informatie bijv. scènefuncties |
|-----------|--|
| | [Portret]/[i-Portret]/[Gave huid]/[Nachtportret]/[i-Nachtportret]/[Baby1]/[Baby2] |
| | Panorama Shot-modus/[Landschap]/[i-Landschap]/[Zonsonderg.]/[i-Zonsonderg.]/[Achter glas Mode] |
| | [Nachtportret]/[i-Nachtportret]/[Nachtl.schap]/[i-Nachtl.schap]/[Sterrenheme] |
| | [Sport] |
| | [Baby1]/[Baby2] |
| | [Huisdier] |
| | [Voedsel] |
| | [Bewegend beeld] |

- Als u zoeken in de kalender uitvoert, zal de categorieselectie geannuleerd worden.

[Kalender]

U kunt op opnamedatum naar beelden zoeken.

- 1** Druk op ▲/▼/◀/▶ om de datum te selecteren op grond waarvan u wilt zoeken.



- 2** Druk op [MENU/SET] om een lijst met beelden weer te geven.

- Beelden worden afgebeeld met Meerde schermen afspelen (30 schermen).
De cursor verschijnt op het beeld aan het begin van de geselecteerde datum.

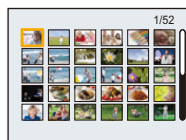

- 3** Druk op ▲/▼/◀/▶ om een opname te kiezen en druk dan op [MENU/SET].

- Om het zoeken voort te zetten, keert u terug naar het vorige scherm door de zoomhendel naar [W] te draaien. (P35)

- De opnamedatum van het beeld die u op het scherm kiest wordt de gekozen datum als u eerst het kalenderscherm afbeeldt.
- U kunt de kalender weergeven van Januari 2000 tot December 2099.
- Als u opnamen maakt nadat u de reisbestemming hebt ingesteld in [Wereldtijd], worden deze opnamen afgebeeld met de data van de reisbestemming in de kalenderterugspeelfunctie.

Plezier met gemaakte beelden ([Creatieve retouche])

U kunt de gewenste effecten aan uw foto's toevoegen.

- De bewerkte beelden worden opnieuw gegenereerd. Wees er dus zeker van dat u genoeg ruimte heeft op het intern geheugen of de kaart. Houd u er ook rekening mee dat bewerken niet mogelijk zal zijn als de schakelaar van de schrijfbeveiliging van de kaart op de [LOCK]-stand staat.
- Effecten kunnen moeilijk te zien zijn afhankelijk van het beeld.

1 Op ◀/▶ drukken om een beeld te kiezen en vervolgens op ▲ drukken.

2 Druk op ▲/▼ om beeldeffecten te selecteren en druk vervolgens op [MENU/SET].

- Er kunnen beeldeffecten toegevoegd worden die dezelfde zijn als die van de Creative Control modus. (P56–60)
- Er zal een korte beschrijving van het geselecteerde beeldeffect verschijnen als u op ◀ drukt.
- Om de over te laten kleur in te stellen, met gebruik van [Kleuraccent], beweegt u het kader op het midden van het scherm naar de gewenste kleur met ▲/▼/◀/▶ en drukt u vervolgens op [MENU/SET].
- Als u [Geen effect] selecteert, wordt een beeld zonder effecten weergegeven.



Om verder te gaan met het retoucheren, selecteert u een ander beeldeffect.

Verlaat het menu als u geen effecten gaat toevoegen.

- Het bevestigingsbeeldscherm wordt weergegeven.
Het wordt uitgevoerd als [Ja] geselecteerd wordt.

■ Als [Creatieve retouche] in het [Afspelen]-menu geselecteerd wordt

1 Selecteer [Creatieve retouche] op het [Afspelen] menu. (P37)

2 Op ◀/▶ drukken om een beeld te kiezen en vervolgens op [MENU/SET] drukken.

3 Druk op ▲/▼ om beeldeffecten te selecteren en druk vervolgens op [MENU/SET].

- Bevestigingscherm wordt afgebeeld.
Het wordt uitgevoerd als [Ja] geselecteerd wordt.

- Het beeldeffect kan zwak lijken in vergelijking met het effect dat door de Creative Control modus verstrekt wordt.
- De preview-weergave en het beeld na het retoucheren kunnen van elkaar verschillen voor wat betreft het niveau van de effecten.
- Deze functie is in de volgende gevallen niet beschikbaar:
 - Bewegende beelden
 - Beelden die gemaakt zijn in Panorama Shot-modus

Gebruik van het [Afspelen] Menu

Voor details over [Afspelen] menu-instellingen, [P37 raadplegen](#).

U kunt acties uitvoeren zoals het afsnijden van beelden, of het instellen van de bescherming van de opgenomen beelden, enz.

- Met [Retouche], [Nw. rs.] of [Bijsnijden] wordt er een nieuw bewerkt beeld gecreëerd. Een nieuw beeld kan niet gecreëerd worden als er geen vrije ruimte is op het ingebouwde geheugen of de kaart, daarom raden we aan te controleren dat er vrije ruimte is en dan het beeld te bewerken.
- Beelden die met de camera opgenomen of bewerkt zijn, worden misschien niet correct op andere apparatuur afgespeeld en het kan zijn dat de toegepaste effecten niet op deze apparatuur verschijnen. Ook kan het zijn dat beelden die met andere apparatuur opgenomen zijn misschien niet op deze camera afgespeeld worden en dat de functies van de camera niet voor deze beelden beschikbaar zijn.

[Locatie vermelden]

De locatie-informatie (lengte-/breedtegraad) die vereist wordt door de smartphone/tablet kan naar de camera gezonden worden en op de beelden geschreven worden.

- Beelden in het ingebouwde geheugen kunnen geen locatie-informatie opslaan. Als u locatie-informatie erop wilt opslaan, dient u de beelden in het ingebouwd geheugen naar een geheugenkaart te kopiëren, vervolgens aan de slag gaan [Locatie vermelden].

Vorbereiding:

Locatie-informatie naar de camera versturen vanaf de smartphone/tablet. ([P102](#))

- 1 Druk op ◀/▶ om de beelden te selecteren.**
- 2 Selecteer [Locatie vermelden] in het [Afspelen]-menu.**
- 3 Druk op ▲/▼ om [Locatiegegevens toev.] te selecteren en druk vervolgens op [MENU/SET].**
- 4 Druk op ▲/▼ om de periode te kiezen waarin u wenst locatie-informatie op beelden op te nemen, druk vervolgens op [MENU/SET].**
 - Het bevestigingsbeeldscherm wordt weergegeven. Het wordt uitgevoerd als [Ja] geselecteerd wordt.
 - Beelden met locatie-informatie worden aangegeven met [GPS].

■ De opname van locatie-informatie stopzetten

Druk op [MENU/SET] terwijl het op de beelden zetten van de locatie-informatie aan de gang is.

- Tijdens een stopzetting wordt [○] weergegeven. Kies de periode met [○] om het opnameproces opnieuw te starten vanaf het beeld waar u gebleven was.

■ De ontvangen locatie-informatie wissen

- 1** Selecteer [Locatie vermelden] in het [Afspelen]-menu.
- 2** Druk op ▲/▼ om [Locatiegeg. wissen] te selecteren en druk vervolgens op [MENU/SET].
- 3** Druk op ▲/▼ om de periode te kiezen die u wenst te verwijderen, druk vervolgens op [MENU/SET].
 - Het bevestigingsbeeldscherm wordt weergegeven.
Het wordt uitgevoerd als [Ja] geselecteerd wordt.

- Er kan alleen locatie-informatie geschreven worden naar beelden die op deze camera gemaakt zijn.
- De locatie-informatie wordt niet geschreven op de beelden die na de [Locatiegeg. verzenden] opgenomen zijn. (P102)
- Wanneer er onvoldoende vrije ruimte is op de kaart, zou het niet mogelijk kunnen zijn om locatie-informatie erop te schrijven.

[Creatieve retouche]

U kunt het effect van [Creatieve retouche] aan de opgenomen beelden toevoegen.

- Voor informatie, P86 raadplegen.

[Nw. rs.]

Om gemakkelijk posten naar webpagina's, bijlagen naar email enz. toe te laten, wordt de beeldresolutie (aantal pixels) gereduceerd.

- 1** Selecteer **[Nw. rs.]** op het **[Afspelen]** menu.
- 2** Op **▲/▼** drukken om **[ENKEL]** of **[MULTI]** te kiezen en vervolgens op **[MENU/SET]** drukken.
- 3** Selecteer het beeld en de resolutie.

Instelling [ENKEL]

- 1** Op **◀/▶** drukken om het beeld te selecteren en vervolgens op **[MENU/SET]** drukken.
- 2** Op **◀/▶** drukken om de grootte te kiezen en vervolgens op **[MENU/SET]** drukken.

**Instelling [MULTI]**

- 1** Op **▲/▼** drukken om de grootte te kiezen en vervolgens op **[MENU/SET]** drukken.
- 2** Druk op **▲/▼/◀/▶** om de beelden te selecteren en druk vervolgens op **[MENU/SET]**. (herhaal deze stap)
 - Als u opnieuw op **[MENU/SET]** drukt, wordt de instelling geannuleerd.
- 3** Druk op **◀** om **[Uitvoer.]** te selecteren en druk vervolgens op **[MENU/SET]**.



- Het bevestigingsbeeldscherm wordt weergegeven.
Het wordt uitgevoerd als **[Ja]** geselecteerd wordt.
Verlaat het menu na de uitvoering.

- U kunt tot 50 beelden tegelijkertijd instellen met **[MULTI]**.
- De beeldkwaliteit van het van nieuwe grootte voorziene beeld zal slechter worden.
- Deze functie is in de volgende gevallen niet beschikbaar:
 - Bewegende beelden
 - Beelden die gemaakt zijn in Panorama Shot-modus
 - Beelden met gedrukte datum

[Bijsnijden]

U kunt eerst uitvergroten en dan een belangrijk deel van de opname kiezen.

- 1** Selecteer **[Bijsnijden]** op het **[Afspelen]** menu.
- 2** Op **◀/▶** drukken om het beeld te selecteren en vervolgens op **[MENU/SET]** drukken.
- 3** Gebruik het zoomhendeltje en druk op **▲/▼/◀/▶** om de te bewerken delen te selecteren.



- Zoomhendeltje (W): Reductie
 Zoomhendeltje (T): Vergroting
 ▲/▼/◀/▶: Verplaats

4 Op **[MENU/SET]** drukken.

- Het bevestigingsbeeldscherm wordt weergegeven.
 Het wordt uitgevoerd als [Ja] geselecteerd wordt.
 Verlaat het menu na de uitvoering.

- De beeldkwaliteit van het bijgewerkte beeld zal slechter worden.
- Het kan zijn dat beelden van kleine afmetingen niet bijgesneden kunnen worden.
- Deze functie is in de volgende gevallen niet beschikbaar:
 - Bewegende beelden
 - Beelden die gemaakt zijn in Panorama Shot-modus
 - Beelden met gedrukte datum

[Beveiligen]

U kunt een beveiliging instellen voor opnamen waarvan u niet wilt dat ze per ongeluk gewist kunnen worden.

- 1** Selecteer **[Beveiligen]** op het **[Afspelen]** menu.
- 2** Op **▲/▼** drukken om **[ENKEL]** of **[MULTI]** te kiezen en vervolgens op **[MENU/SET]** drukken.
- 3** Selecteer het beeld en druk vervolgens op **[MENU/SET]**.

- De instellingen worden geannuleerd wanneer er opnieuw op **[MENU/SET]** gedrukt wordt.
- Verlaat het menu nadat het ingesteld is.

[ENKEL]**[MULTI]**

■ **Alle instellingen [Beveiligen] annuleren**

- 1** Selecteer **[Beveiligen]** op het **[Afspelen]** menu.
- 2** Op **▲/▼** drukken om **[ANNUL]** te kiezen en vervolgens op **[MENU/SET]** drukken.
 - Het bevestigingsbeeldscherm wordt weergegeven.
Het wordt uitgevoerd als **[Ja]** geselecteerd wordt.
Verlaat het menu na de uitvoering.

- Zelfs als u opnamen in het ingebouwde geheugen of op een kaart beveiligt, zullen ze gewist worden als het ingebouwde geheugen of de kaart geformatteerd wordt.

[Kopiëren]

U kunt de gegevens van de beelden die u gemaakt hebt kopiëren van het ingebouwde geheugen naar een kaart of van een kaart naar het ingebouwde geheugen.

- 1 Selecteer [Kopiëren] op het [Afspelen] menu.**
- 2 Op ▲/▼ drukken om het menu-onderdeel te kiezen en vervolgens op [MENU/SET] drukken.**

 ((IN→SD)): Alle beeldgegevens die in het ingebouwde geheugen zijn opgeslagen, worden in één keer gekopieerd op de kaart.

 ((SD→IN)): Er wordt één beeld tegelijk gekopieerd van de kaart naar het ingebouwde geheugen.

Op ◀/▶ drukken om het beeld te selecteren en vervolgens op [MENU/SET] drukken.

- Het bevestigingsbeeldscherm wordt weergegeven.
Het wordt uitgevoerd als [Ja] geselecteerd wordt.
Verlaat het menu na de uitvoering.
 - Het toestel niet op geen enkel moment uitschakelen tijdens het kopieerproces.
- Als er een beeld bestaat met dezelfde naam (mapnummer/bestandnummer) als het naar de kopieerbepemming te kopiëren beeld wanneer  geselecteerd is, wordt dat beeld niet gekopieerd.
 - Het kan even duren om de gegevens te kopiëren.
 - De [Beveiligen]-instellingen zullen niet gekopieerd worden. Voer de instellingen opnieuw uit nadat het kopiëren voltooid is.

Wi-Fi® functie

■ Gebruik de camera als een draadloze LAN-inrichting

Wanneer u apparatuur of computersystemen gebruikt die betrouwbaardere veiligheid vereisen dan draadloze LAN-inrichtingen, zorg er dan voor dat de juiste metingen genomen worden voor veiligheidsontwerpen en -defecten voor de systemen die gebruikt worden. Panasonic zal geen verantwoordelijk op zich nemen voor schade die ontstaat bij het gebruiken van de camera voor andere doeleinden dan dat van een draadloze LAN-inrichting.

■ Het gebruik van de Wi-Fi-functie van deze camera wordt geacht plaats te vinden in de landen waar deze camera verkocht wordt

Er bestaat het risico dat de camera de wetgeving op het gebied van radiogolven schendt als ze in andere landen gebruikt wordt dan in de landen waar deze camera verkocht wordt en Panasonic stelt zich op generlei wijze aansprakelijk voor overtredingen van welk aard ook.

■ Er bestaat het risico dat gegevens die verzonden en ontvangen worden via radiogolven opgevangen kunnen worden

Wees gelieve op de hoogte dat er het risico bestaat dat gegevens die verzonden en ontvangen worden via radiogolven opgevangen kunnen worden door derden.

Wanneer u een draadloos toegangspunt gebruikt, raden wij ten zeerste aan een versleuteling in te stellen om de veiligheid van de informatie te handhaven.

■ Gebruik de camera niet in zones met magnetische velden, statische elektriciteit of interferentie

- Gebruik de camera niet in zones met magnetische velden, statische elektriciteit of interferentie, zoals in de buurt van magnetronovens. Hierdoor kunnen de radiogolven onderbroken worden.
- Het gebruiken van de camera in de buurt van inrichtingen zoals microwave-ovens of draadloze telefoons die de 2,4 GHz radiogolfband gebruiken zou een afname in prestatie kunnen veroorzaken in beide inrichtingen.

■ Verbind niet aan een draadloos netwerk waarvoor u geen toestemming heeft het te gebruiken

Wanneer de camera zijn Wi-Fi functie gebruikt, zullen er automatisch draadloze netwerken opgespoord worden. Wanneer dit gebeurt, kunnen er draadloze netwerken waarvoor u geen toestemming heeft deze te gebruiken (SSID*) weergegeven worden, maar probeert u geen verbinding te maken met die netwerken aangezien dit als ongeautoriseerde toegang beschouwd zou kunnen worden.

- * SSID verwijst naar de naam die gebruikt wordt voor het identificeren van een netwerk via een draadloze LAN-verbinding. Als de SSID overeenkomt met beide inrichtingen, is overdracht mogelijk.

■ Voor Gebruik

- Om de Wi-Fi-functie op dit toestel te gebruiken, wordt een draadloos toegangspunt vereist, dan wel een bestemmingstoestel dat uitgerust is met de draadloze LAN-functie.
Gebruik een met IEEE802.11b, IEEE802.11g of IEEE802.11n compatibele inrichting wanneer u een draadloos toegangspunt gebruikt.
- De camera kan niet gebruikt worden voor verbinding aan een openbare draadloze LAN-verbinding.
- Er wordt aangeraden een geheel opgeladen batterij te gebruiken wanneer u beelden verzendt. Wanneer het batterijlampje rood knippert, zou de verbinding met andere apparatuur niet kunnen starten of zou de verbinding verbroken kunnen worden.
(Er wordt een bericht afgebeeld zoals [Communicatiefout].)

■ Over de Wi-Fi verbindingslamp

Blauw brandend: De Wi-Fi verbinding is op stand-by

Blauw

knipperend: Versturen/ontvangen van gegevens via de Wi-Fi-verbinding

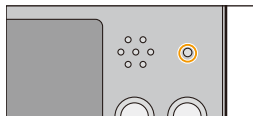

■ De [Wi-Fi]-knop

(Wanneer verbinding met een smartphone/tablet gemaakt wordt)

Druk op [Wi-Fi], blijf erop drukken en laat pas los nadat het lampje van de Wi-Fi-verbinding is gaan branden.



- De informatie die vereist wordt om de smartphone/tablet met dit toestel te verbinden (QR-code, SSID en password) wordt weergegeven. (P97)
- Als u te lang op [Wi-Fi] blijft drukken, kan het zijn dat dit toestel wordt uitgeschakeld. Als dat gebeurt, schakel het toestel dan weer in.



Op [Wi-Fi] drukken alvorens verbinding met Wi-Fi te maken

- De volgende items kunnen geselecteerd worden.

[Nieuwe verbinding] (P97)

[Verb. met geschiedenis] (P119)

[Verb. met favorieten] (P119)

[Wi-Fi setup] (P123)

Op [Wi-Fi] drukken als een Wi-Fi-verbinding gebruikt wordt

- De volgende items kunnen geselecteerd worden.

| | |
|---|--|
| [Verbinding beëindigen] | Eindigt de Wi-Fi-verbinding. |
| [Doelapparaat wijzigen] | Eindigt de Wi-Fi-verbinding en stelt u in staat om een andere Wi-Fi-verbinding te kiezen. |
| [Instellingen wijzigen voor versturen] | Raadpleeg P122 voor details. |
| [Huidig apparaat in favorieten registreren] | Als u de huidige bestemming van de verbinding of de verbindingmethode registreert, kunt u de volgende keer de verbinding gemakkelijk tot stand brengen met dezelfde verbindingmethode. |
| [Netwerkadres] | Toont het MAC-adres en het IP-adres van dit toestel. |

- Verwijder de geheugenkaart en de batterij niet naar een zone waar geen ontvangst is terwijl u beelden verstuurt.
- De monitor display zou even vervormd kunnen raken terwijl deze verbonden is met de service, dit zal echter het beeld dat verstuurd wordt niet beïnvloeden.

Wat u kunt doen met de Wi-Fi-functie

Bediening met een smartphone/tablet

Remote opnames maken met een smartphone (P101)



Afspelen van beelden die zich in de camera bevinden (P101)

Beelden bewaren die in de camera opgeslagen zijn (P102)

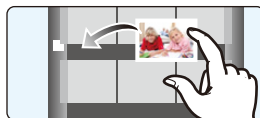

Verzenden van de verworven locatie-informatie naar de camera (P102)



Versturen van beelden naar een PC

Versturen van een beeld telkens als een opname gemaakt wordt (P108)



Versturen van geselecteerde beelden (P109)



Beelden automatisch overzetten (P110)

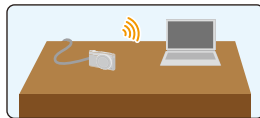

- Wanneer u beelden verstuurt op een mobiel netwerk, kunnen er hoge pakketcommunicatiekosten in rekening gebracht worden afhankelijk van de details van uw contract.
- Beelden zouden niet geheel verstuurd kunnen worden afhankelijk van radiogolfcondities. Als de verbinding afgebroken wordt terwijl er beelden verstuurd worden, zouden er beelden verstuurd kunnen worden waar stukken aan ontbreken.

Bediening met een smartphone/tablet

Met een smartphone/tablet kunt u beelden op de camera opnemen en opslaan.

U moet de “Panasonic Image App” (van nu af “Image App” genoemd) op uw smartphone/tablet installeren.



Installeren van de “Image App” app voor smartphone/tablet

De “Image App” is een applicatie die door Panasonic verstrekt wordt.

• **OS (Met ingang van januari 2014)**

App voor Android™: Android 2.3.3 of hoger

App voor iOS: iOS 5.0 of hoger

- 1** Sluit de smartphone/tablet aan op een netwerk.
- 2** (Android) Selecteer “Google Play™ Store”.
(iOS) Selecteer “App StoreSM”.
- 3** Voer “Panasonic Image App” of “LUMIX” in het zoekvak in.
- 4** Selecteer “Panasonic Image App”  en installeer het.

- Gebruik de meest recente versie.
- Afhankelijk van het ondersteunde besturingssysteem of de versie van de “Image App” kan het zijn dat sommige screenshots en inhoud in deze gebruiksaanwijzing afwijken van de huidige app.
- Het kan zijn dat de dienst niet goed gebruikt kan worden, afhankelijk van het type smartphone/tablet dat gebruikt wordt.
- Zie onderstaande website voor informatie over de “Image App”.
<http://panasonic.jp/support/global/cs/dsc/>
(Deze site is alleen in het Engels.)
- Wanneer u de app download op een mobiel netwerk, kunnen er hoge pakketcommunicatiekosten in rekening gebracht worden afhankelijk van de details van uw contract.

Verbinden met een smartphone/tablet

Door op [Wi-Fi] te drukken en te blijven drukken, kunt u de camera gemakkelijk met een smartphone of tablet verbinden.

Vorbereiding:

- Installeer van tevoren "Image App". (P96)

1 Druk op [Wi-Fi], blijf erop drukken en laat pas los nadat het lampje van de Wi-Fi-verbinding is gaan branden.

- De informatie die vereist wordt om de smartphone/tablet met dit toestel te verbinden (QR-code, SSID en password) wordt weergegeven.
- Druk voor het veranderen van de verbindingsmethode op ◀ en selecteer vervolgens de andere verbindingsmethode.
- Als u op [Wi-Fi] drukt en dit ingedrukt houdt terwijl de camera uitgeschakeld is, kunt u de camera inschakelen.
- Hetzelfde scherm kan weergegeven worden door de volgende menu-onderdelen te selecteren.



- 1 Druk op [Wi-Fi].
- 2 Druk op ▲/▼/◀/▶ om [Nieuwe verbinding] te selecteren en druk vervolgens op [MENU/SET].

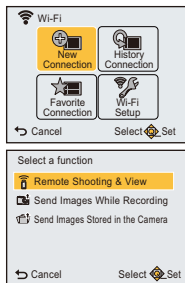

- 3 Druk op ▲/▼ om [Op afstand opnemen en weergeven] te selecteren en druk vervolgens op [MENU/SET].

2 Bedien de smartphone/tablet.

- Is de verbinding eenmaal tot stand gebracht, dan zal het beeld afkomstig van de camera op het scherm van de smartphone/tablet weergegeven worden (het kan na deze handeling even duren voordat de verbinding voltooid is.)
- De methode van verbinding verschilt, al naargelang uw smartphone/tablet.

Als u een iOS-apparaat gebruikt

Scannen van de QR-code om een verbinding tot stand te brengen

(Als u de camera opnieuw in verbinding stelt, hoeven stappen ❶ tot ❷ niet uitgevoerd te worden)

- ❶ Start "Image App". (P96)



- ❷ Selecteer [QR-code] en selecteer vervolgens [OK].

- ❸ Gebruik "Image App" en scan de QR-code die op het scherm van de camera weergegeven wordt.



- ❹ Installeer het profiel van "IMAGE APP".

- Er zal een bericht op de browser weergegeven worden.
- Als de smartphone vergrendeld wordt door een password, voer het password dan in om de smartphone te ontgrendelen.



- ❺ Druk op de home-knop om de browser te sluiten.

- ❻ Schakel de Wi-Fi-functie in het instellingenmenu van de smartphone/tablet in.



- ❼ Selecteer de SSID die op het scherm van de camera weergegeven wordt.



- ❽ Keer terug naar het home-scherm en start vervolgens de "Image App". (P96)

Gebruik van SSID en password om een verbinding tot stand te brengen

- 1 Schakel de Wi-Fi-functie in het instellingenmenu van de smartphone/tablet in.
- 2 Selecteer de SSID die op het scherm van de camera weergegeven wordt.
- 3 Voer het password in dat op het scherm van de camera weergegeven wordt.
(Alleen als de verbinding voor het eerst tot stand gebracht wordt)
- 4 Start "Image App". (P96)

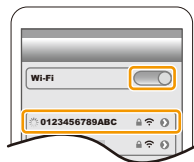

Als u een Android-apparaat gebruikt

Scannen van de QR-code om een verbinding tot stand te brengen

- 1 Start "Image App". (P96)



- 2 Selecteer [QR-code].
- 3 Gebruik "Image App" en scan de QR-code die op het scherm van de camera weergegeven wordt.



Gebruik van SSID en password om een verbinding tot stand te brengen

- 1 Start "Image App". (P96)
- 2 Selecteer [Wi-Fi].
- 3 Selecteer de SSID die op het scherm van de camera weergegeven wordt.
- 4 Voer het password in dat op het scherm van de camera weergegeven wordt.
(Alleen als de verbinding voor het eerst tot stand gebracht wordt)
 - Als u het vakje aanvinkt dat de smartphone in staat stelt het password weer te geven dan kunt u het password zien terwijl u het invoert.



■ Veranderen van de verbindingmethode

Druk voor het veranderen van de verbindingmethode op ◀ en selecteer vervolgens de andere verbindingmethode.

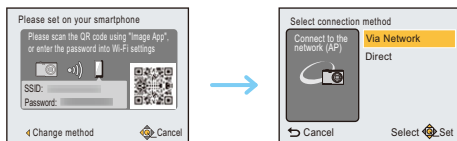

Wanneer u verbindt met [Via netwerk]:

(Op de camera)

- 1 Druk op ▲/▼ om [Via netwerk] te selecteren en druk vervolgens op [MENU/SET].
 - Volg de verbindingprocedure die beschreven wordt op (P115) om de camera verbinding met een draadloos toegangspunt te laten maken.

(Op uw smartphone/tablet)

- 2 Schakel de Wi-Fi-functie in.
- 3 Verbind de smartphone/tablet met het draadloze toegangspunt waarmee de camera verbonden is.
- 4 Start "Image App". (P96)

Wanneer u verbinding maakt met [WPS-verbinding]* in [Direct]:

(Op de camera)

- 1 Druk op ▲/▼ om [Direct] te selecteren en druk vervolgens op [MENU/SET].
 - Volg de verbindingprocedure die beschreven wordt op (P118) om de camera verbinding met de smartphone/tablet te laten maken.

(Op uw smartphone/tablet)

- 2 Start "Image App". (P96)

* WPS is een functie die u in staat stelt gemakkelijk een verbinding met een draadloos LAN te maken en veiligheid-gerelateerde instellingen te maken. Om na te kijken of uw smartphone/tablet de functie ondersteunt, dient u de gebruiksaanwijzing van de smartphone/tablet te raadplegen.

■ Eindigen van de verbinding

Eindig de verbinding met de smartphone/tablet na het gebruik. Is de verbinding eenmaal ongedaan gemaakt, dan kunt u gewoon opnemen en afspelen.

- 1 Druk op [↵].
- 2 Sluit "Image App" op de smartphone/tablet.

Als u een iOS-apparaat gebruikt

Druk op het scherm van de "Image App" op de home-knop om de app te sluiten.

Als u een Android-apparaat gebruikt

Druk op het scherm van de "Image App" twee keer op de return-knop om de app te sluiten.

Fotograferen via een smartphone/tablet (remote opname)

1 Verbinding met een smartphone/tablet maken. (P97)

2 Bedien de smartphone/tablet.

- 1 Selecteer [].
- 2 Gebruik de zoom om de compositie te bepalen.
- 3 Laat de ontspanknop los.
 - De opgenomen beelden worden in de camera bewaard.
 - Bewegende beelden kunnen niet gemaakt worden.
 - Sommige instellingen zijn niet beschikbaar.
 - Als u de zoom gebruikt zal de lenscilinder uitgeschoven worden. Dit kan tot gevolg hebben dat de camera zal kantelen. Wij raden aan de camera op een statief of andere houder vast te zetten.



Afspelen van beelden die zich in de camera bevinden

1 Verbinding met een smartphone/tablet maken. (P97)

2 Bedien de smartphone/tablet.

- 1 Selecteer [].
 - De beelden in de camera worden weergegeven op de smartphone.
- 2 Raak een beeld aan om het te vergroten.
 - Er kunnen geen films afgespeeld worden.

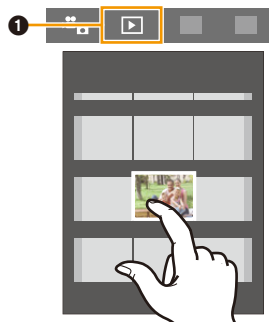

Beelden bewaren die in de camera opgeslagen zijn

- 1 **Verbinding met een smartphone/tablet maken. (P97)**
- 2 **Bedien de smartphone/tablet.**

- 1 Selecteer [].
- 2 Druk op een beeld, blijf erop drukken en versleep het naar de smartphone/tablet om het daarop te bewaren.
 - Films kunnen niet bewaard worden.

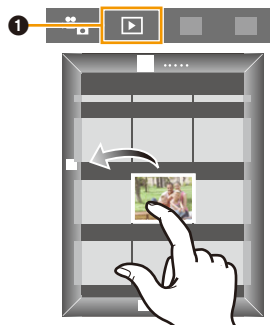

Locatie-informatie van de smartphone/tablet naar de camera sturen

U kunt locatie-informatie van een smartphone/tablet verwerven en deze later op de beelden schrijven.

Raadpleeg [P87](#) over hoe de locatie-informatie op de beelden geschreven moet worden die met dit toestel opgenomen zijn.

- Lees de [Help] in het "Image App"-menu voor meer details over hoe te werk te gaan.
- **Voorzorgsmaatregelen bij het gebruik:**
Let op de privacy en gelijkaardige rechten, enz., van het onderwerp wanneer u deze functie gebruikt. U gebruikt deze voor eigen risico.
- Als u de klokinstelling van dit toestel of van de smartphone/tablet veranderd heeft na [Tijdsync.], voer dan opnieuw [Tijdsync.] uit.
- Op de smartphone/tablet kunt u tevens het verwervingsinterval van locatie-informatie instellen en de overdrachtstatus van de locatie-informatie nakijken.
 Raadpleeg [Help] in het "Image App"-menu voor details.
- (Wanneer u "Image App" voor iOS gebruikt)
 Als u op de Home- of On-/Off-knop van een smartphone/tablet drukt terwijl [Loc.info registr.] werkt, wordt het opnemen van locatie-informatie stopgezet.
- De smartphone/tablet zou er niet in kunnen slagen locatie-informatie te verwerven in China en de grenszone in de buurlanden van China.
 (Met ingang van januari 2014)

Versturen van beelden naar een smartphone/tablet door de camera te bedienen

Methoden voor het versturen en beelden die verstuurd kunnen worden

| | JPEG | Motion JPEG |
|---|------|-------------|
| Versturen van een beeld telkens als een opname gemaakt wordt ([Afbeeldingen versturen tijdens opname]) | ○ | — |
| Versturen van geselecteerde beelden ([Afbeeldingen versturen van camera]) | ○ | — |

- Het kan zijn dat enkele beelden niet afgespeeld of verzonden worden, afhankelijk van de apparatuur.
- Lees de gebruiksaanwijzing van het apparaat van bestemming voor informatie over het afspelen van de beelden.
- Raadpleeg [P121](#) voor details over hoe de beelden verzonden moeten worden.

Vorbereiding:

- Installeer van tevoren "Image App". ([P96](#))

Klik op het volgende om naar het begin van ieder menu te springen.

Versturen van een beeld telkens wanneer een opname gemaakt wordt ([Afbeeldingen versturen tijdens opname]) [P104](#)

Versturen van geselecteerde beelden ([Afbeeldingen versturen van camera]) [P105](#)

Versturen van een beeld telkens wanneer een opname gemaakt wordt ([Afbeeldingen versturen tijdens opname])

- 1 Druk op [Wi-Fi].
- 2 Druk op ▲/▼/◀/▶ om [Nieuwe verbinding] te selecteren en druk vervolgens op [MENU/SET].
- 3 Druk op ▲/▼ om [Afbeeldingen versturen tijdens opname] te selecteren en druk vervolgens op [MENU/SET].
- 4 Druk op ▲/▼ om [Smartphone] te selecteren en druk vervolgens op [MENU/SET].
- 5 Druk op ▲/▼ om [Via netwerk] of [Direct] te selecteren en druk vervolgens op [MENU/SET].

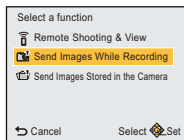

Wanneer u verbindt met [Via netwerk]:

(Op de camera)

- 1 Verbind de camera met een draadloos toegangspunt. (P115)

(Op uw smartphone/tablet)

- 2 Schakel de Wi-Fi-functie in.
- 3 Verbind de smartphone/tablet met het draadloze toegangspunt waarmee de camera verbonden is.
- 4 Start "Image App". (P96)

Wanneer u verbinding maakt met [WPS-verbinding]* in [Direct]:

(Op de camera)

- 1 Verbind de camera met de smartphone/tablet. (P118)

(Op uw smartphone/tablet)

- 2 Start "Image App". (P96)

* WPS is een functie die u in staat stelt gemakkelijk een verbinding met een draadloos LAN te maken en veiligheid-gerelateerde instellingen te maken. Om na te kijken of uw smartphone/tablet de functie ondersteunt, dient u de gebruiksaanwijzing van de smartphone/tablet te raadplegen.

Wanneer u verbinding maakt met [Handmatige verbinding] in [Direct]:

- Raadpleeg voor details over de verbindingmethoden (P98, 99).

- 6 Druk op ▲/▼ om het apparaat te selecteren waarmee u een verbinding wilt maken en druk vervolgens op [MENU/SET].
 - Als de verbinding gemaakt is, wordt het scherm weergegeven. Om de instelling voor het versturen te veranderen, drukt u op ◀. (P122)
- 7 Opnamen maken.
 - De beelden worden automatisch verzonden nadat ze genomen zijn.
 - Om de instelling te veranderen of om af te sluiten, drukt u op [Wi-Fi]. (P94)

Versturen van geselecteerde beelden ([Afbeeldingen versturen van camera])

- 1 Druk op [Wi-Fi].
- 2 Druk op ▲/▼/◀/▶ om [Nieuwe verbinding] te selecteren en druk vervolgens op [MENU/SET].
- 3 Druk op ▲/▼ om [Afbeeldingen versturen van camera] te selecteren en druk vervolgens op [MENU/SET].
- 4 Druk op ▲/▼ om [Smartphone] te selecteren en druk vervolgens op [MENU/SET].
- 5 Druk op ▲/▼ om [Via netwerk] of [Direct] te selecteren en druk vervolgens op [MENU/SET].

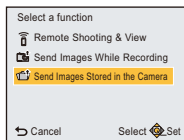

Wanneer u verbindt met [Via netwerk]:

(Op de camera)

- 1 Verbind de camera met een draadloos toegangspunt. (P115)

(Op uw smartphone/tablet)

- 2 Schakel de Wi-Fi-functie in.
- 3 Verbind de smartphone/tablet met het draadloze toegangspunt waarmee de camera verbonden is.
- 4 Start "Image App". (P96)

Wanneer u verbinding maakt met [WPS-verbinding]* in [Direct]:

(Op de camera)

- 1 Verbind de camera met de smartphone/tablet. (P118)

(Op uw smartphone/tablet)

- 2 Start "Image App". (P96)

* WPS is een functie die u in staat stelt gemakkelijk een verbinding met een draadloos LAN te maken en veiligheid-gerelateerde instellingen te maken. Om na te kijken of uw smartphone/tablet de functie ondersteunt, dient u de gebruiksaanwijzing van de smartphone/tablet te raadplegen.

Wanneer u verbinding maakt met [Handmatige verbinding] in [Direct]:

- Raadpleeg voor details over de verbindingmethoden (P98, 99).

- 6 Druk op ▲/▼ om het apparaat te selecteren waarmee u een verbinding wilt maken en druk vervolgens op [MENU/SET].

- Als de verbinding gemaakt is, wordt het scherm weergegeven. Om de instelling voor het versturen te veranderen, drukt u op ◀. (P122)

7 Druk op ▲/▼ om [ENKEL] of [MULTI] te selecteren en druk vervolgens op [MENU/SET].

- Om de instelling te veranderen of om af te sluiten, drukt u op [Wi-Fi]. (P94)

[ENKEL] instelling

- 1 Op ◀/▶ drukken om het beeld te kiezen.
- 2 Druk op [MENU/SET].



[MULTI] instelling

- 1 Druk op ▲/▼/◀/▶ om de beelden te selecteren en druk vervolgens op [MENU/SET]. (herhaal deze stap)
 - Als u opnieuw op [MENU/SET] drukt, wordt de instelling geannuleerd.
- 2 Druk op ◀ om [Uitvoer.] te selecteren en druk vervolgens op [MENU/SET].
 - Het aantal beelden dat door [MULTI] verzonden kan worden, is beperkt.

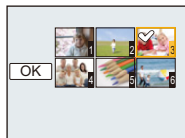

- Het bevestigingsscherm wordt afgebeeld. Dit gebeurt wanneer [Ja] geselecteerd wordt.

Versturen van beelden naar een PC

U kunt foto's en films die met dit toestel opgenomen zijn naar een PC sturen.

U kunt dit toestel ook zo instellen dat de beelden erin automatisch overgezet worden terwijl het opladen bezig is. (Smart Transfer) (P110)

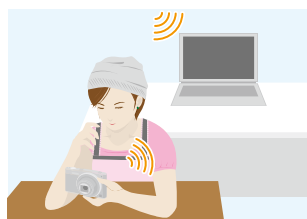

Methoden voor het versturen en beelden die verstuurd kunnen worden

| | JPEG | Motion JPEG |
|--|------|-------------|
| Versturen van een beeld telkens als een opname gemaakt wordt ([Afbeeldingen versturen tijdens opname]) | ○ | — |
| Versturen van geselecteerde beelden ([Afbeeldingen versturen van camera]) | ○ | ○ |

- Als u een film verstuurt, raden wij aan de (bijgeleverde) netadapter voor de stroomvoorziening te gebruiken.
- Het kan zijn dat enkele beelden niet afgespeeld of verzonden worden, afhankelijk van de apparatuur.
- Lees de gebruiksaanwijzing van het apparaat van bestemming voor informatie over het afspelen van de beelden.
- Raadpleeg [P121](#) voor details over hoe de beelden verzonden moeten worden.

Vorbereiding:

(Op de camera)

- Als de werkgroep van de PC van bestemming veranderd is en niet meer de standaardinstelling heeft, dan dient u ook de instelling van dit toestel te veranderen in [PC-verbinding]. (P123)

(Op uw PC)

- De computer inschakelen.
- Maak mappen voor het ontvangen van de beelden op de PC gereed alvorens een beeld naar de PC te sturen. (P108)

Klik op het volgende om naar het begin van ieder menu te springen.

Versturen van een beeld telkens wanneer een opname gemaakt wordt ([Afbeeldingen versturen tijdens opname]) [P108](#)

Versturen van geselecteerde beelden ([Afbeeldingen versturen van camera]) [P109](#)

Een map creëren die beelden ontvangt

- Creëer een PC-gebruikersaccount (tot 254 karakters) en een password (tot 32 karakters) die uit alfanumerieke karakters bestaan.
Een poging om een ontvangstmap te creëren kan mislukken als de account niet-alfanumerieke karakters bevat.
- De naam van een bestemmingsmap moet uit 20 of minder alfanumerieke karakters bestaan.

(Voor Windows)

Ondersteunde besturingssystemen: Windows® XP/Windows Vista®/Windows® 7/Windows® 8/Windows® 8.1

Voorbeeld: Windows 7

- 1 Selecteer een map die u wenst te gebruiken voor het ontvangen, klik vervolgens met de rechter muistoets.**
- 2 Selecteer [Eigenschappen], stel vervolgens het delen van de map in werking.**
 - Raadpleeg voor details de gebruiksaanwijzing van uw PC of de Hulp op het operatief systeem.

(Voor Mac)

Ondersteund OS: OS X v10.5 tot v10.9

Voorbeeld: OS X v10.8

- 1 Selecteer een map die u wenst te gebruiken voor het ontvangen, klik vervolgens op de items in de volgende volgorde.**
[Archief] → [Toon info]
- 2 Stel het delen van de map in werking.**
 - Raadpleeg voor details de gebruiksaanwijzing van uw PC of de Hulp op het operatief systeem.

Versturen van een beeld telkens wanneer een opname gemaakt wordt ([Afbelingen versturen tijdens opname])

- 1 Druk op [Wi-Fi].**
- 2 Druk op ▲/▼/◀/▶ om [Nieuwe verbinding] te selecteren en druk vervolgens op [MENU/SET].**
- 3 Druk op ▲/▼ om [Afbelingen versturen tijdens opname] te selecteren en druk vervolgens op [MENU/SET].**
- 4 Druk op ▲/▼ om [PC] te selecteren en druk vervolgens op [MENU/SET].**
- 5 Druk op ▲/▼ om [Via netwerk] of [Direct] te selecteren en druk vervolgens op [MENU/SET].**
 - Raadpleeg voor details over de verbindingmethoden [P114](#).
- 6 Druk op ▲/▼ om de PC te selecteren waarmee u een verbinding wilt maken en druk vervolgens op [MENU/SET].**
 - Als de PC waarmee u verbinding wilt maken niet weergegeven wordt, selecteer dan [Handmatige invoer] en voer de computernaam van de PC in (naam van NetBIOS voor Apple Mac computers).
- 7 Druk op ▲/▼ om de map van bestemming op de PC te selecteren en druk vervolgens op [MENU/SET].**
 - Als de verbinding gemaakt is, wordt het scherm weergegeven. Om de instelling voor het versturen te veranderen, drukt u op ◀. ([P122](#))
- 8 Opnamen maken.**
 - Om de instelling te veranderen of om af te sluiten, drukt u op [Wi-Fi]. ([P94](#))

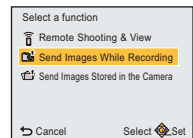

- Om een beeld naar een andere gebruikersaccount te sturen, schakel de camera dan uit en weer in.

Versturen van geselecteerde beelden ([Afbeeldingen versturen van camera])

- 1** Druk op [Wi-Fi].
- 2** Druk op ▲/▼/◀/▶ om [Nieuwe verbinding] te selecteren en druk vervolgens op [MENU/SET].
- 3** Druk op ▲/▼ om [Afbeeldingen versturen van camera] te selecteren en druk vervolgens op [MENU/SET].
- 4** Druk op ▲/▼ om [PC] te selecteren en druk vervolgens op [MENU/SET].
- 5** Druk op ▲/▼ om [Via netwerk] of [Direct] te selecteren en druk vervolgens op [MENU/SET].
 - Raadpleeg voor details over de verbindingmethoden P114.
- 6** Druk op ▲/▼ om de PC te selecteren waarmee u een verbinding wilt maken en druk vervolgens op [MENU/SET].
 - Als de PC waarmee u verbinding wilt maken niet weergegeven wordt, selecteer dan [Handmatige invoer] en voer de computernaam van de PC in (naam van NetBIOS voor Apple Mac computers).
- 7** Druk op ▲/▼ om de map van bestemming op de PC te selecteren en druk vervolgens op [MENU/SET].
 - Als de verbinding gemaakt is, wordt het scherm weergegeven. Om de instelling voor het versturen te veranderen, drukt u op ◀. (P122)
- 8** Druk op ▲/▼ om [ENKEL] of [MULTI] te selecteren en druk vervolgens op [MENU/SET].
 - Om de instelling te veranderen of om af te sluiten, drukt u op [Wi-Fi]. (P94)

[ENKEL] instelling

- 1** Op ◀/▶ drukken om het beeld te kiezen.
- 2** Druk op [MENU/SET].



[MULTI] instelling

- 1** Druk op ▲/▼/◀/▶ om de beelden te selecteren en druk vervolgens op [MENU/SET]. (herhaal deze stap)
 - Als u opnieuw op [MENU/SET] drukt, wordt de instelling geannuleerd.
- 2** Druk op ◀ om [Uitvoer.] te selecteren en druk vervolgens op [MENU/SET].
 - Het aantal beelden dat door [MULTI] verzonden kan worden, is beperkt.

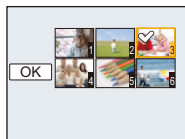

- Het bevestigingsscherm wordt afgebeeld. Dit gebeurt wanneer [Ja] geselecteerd wordt.

- In de gespecificeerde map zullen mappen gecreëerd worden op grond van de verstuurde gegevens en de gegevens zullen in die mappen bewaard worden.
- Als het scherm voor een gebruikersaccount en de invoering van een password verschijnt, voer dan het password in dat u op uw PC ingesteld heeft.
- Om een beeld naar een andere gebruikersaccount te sturen, schakel de camera dan uit en weer in.
- Als de computernaam (naam van NetBIOS voor Apple Mac computers) een spatie (leeg karakter) enz. bevat, kan het zijn dat de naam niet correct herkend wordt. Als een verbindingsooging mislukt, adviseren wij dat u de computernaam (of naam van NetBIOS) verandert in een naam bestaande uit alleen alfanumerieke karakters, van maximaal 15 karakters.

Beelden automatisch overzetten ([Smart transfer])

Smart Transfer is een functie waarmee beelden in de camera automatisch naar een PC overgezet worden.

Het overzetten start wanneer u de camera met de netadapter (bijgeleverd) verbindt.

[Autom. overzetten] zet de beelden automatisch over als het opladen start, terwijl [Nu overzetten] ze onmiddellijk start.

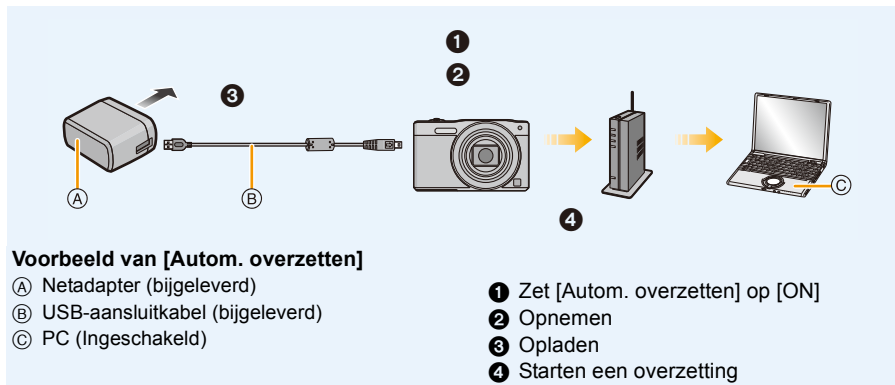

Voer onderstaande stappen uit voor het uitvoeren van Smart Transfer:

- 1 Stel Smart Transfer in (begininstelling). (P111)
- 2 Voer [Autom. overzetten] (P112) of [Nu overzetten] (P112) uit.

- Wanneer [Autom. overzetten] ingesteld is op [ON], zorgt de camera automatisch voor het uploaden van de gemaakte beelden. Om deze reden kunnen beelden per ongeluk geüpload worden als u bijvoorbeeld dit toestel deelt met andere mensen. Panasonic neemt geen verantwoordelijkheid op zich voor eventuele schade veroorzaakt door geüpload beelden.
- Panasonic neemt geen verantwoordelijkheid op zich voor schade veroorzaakt door het gebruik van [Smart transfer].
- Als u de camera meeneemt in een vliegtuig of naar een ziekenhuis, enz., zet [Vliegtuigmode] dan op [ON] en schakel de camera uit omdat de elektromagnetische golven, enz. die door de camera uitgezonden worden, interferentie met de meetinstrumenten kunnen veroorzaken. (P41)
- Als een laadfout optreedt, kan Smart Transfer misschien niet uitgevoerd worden. (P140)
- Smart transfer is niet beschikbaar voor beelden die in het intern geheugen opgeslagen zijn.
- [Smart transfer] is niet beschikbaar wanneer de geheugenkaart vergrendeld is.

Configureren [Smart transfer]

Als u Smart Transfer voor de eerste keer gebruikt, volg dan onderstaande stappen om het in te stellen.

Vanaf de volgende keer kunt u de instellingen veranderen vanuit [Doelapparaat instellen] (P113).

- 1** Selecteer [Wi-Fi setup] in het [Wi-Fi]-menu en druk op [MENU/SET]. (P37)
- 2** Druk op ▲/▼ om [Smart transfer] te kiezen en dan op [MENU/SET].
- 3** Selecteer de methode om verbinding met een draadloos toegangspunt te maken en stel in.
 - Raadpleeg P115 voor details.
- 4** Stel de bestemming van het overzetten in.
 - Raadpleeg voor details over de voorbereidingen vóór het overzetten "Versturen van beelden naar een PC" op P107.
 - 1** Druk op ▲/▼ om de PC te selecteren waarmee u verbinding wilt maken en druk vervolgens op [MENU/SET].
 - 2** Druk op ▲/▼ om de map waar u de beelden naartoe wilt zenden te selecteren en druk vervolgens op [MENU/SET].
- 5** Druk op ▲/▼ om [Autom. overzetten] te kiezen en dan op [MENU/SET].
- 6** Druk op ▲/▼ om [ON] te kiezen en dan op [MENU/SET].
 - Alleen de beelden die u opgenomen had wanneer [Autom. overzetten] ingesteld is op [ON] worden overgezet.

Automatisch overzetten

U kunt beelden overzetten terwijl de camera aan het opladen is.

Vorbereiding:

Configureer [Smart transfer] van tevoren. (P111)

1 Schakel het toestel uit.

2 (Als een stopcontact gebruikt wordt)

Verbind de (bijgeleverde) netadapter van deze camera met de (bijgeleverde) USB-aansluitkabel en steek de (bijgeleverde) netadapter in het stopcontact.

(Als een PC gebruikt wordt)

Verbind dit toestel met de PC met gebruik van de (bijgeleverde) USB-aansluitkabel.

- [Smart transfer] start automatisch volgens de [Opladen prioriteit] (P113) instelling.
- Afhankelijk van de specificaties van de PC, kan [Smart transfer] mislukken.

• Als er beelden zijn die niet overgezet werden toen [Autom. overzetten] op [OFF] gezet werd, zal het bericht getoond worden dat bevestigt of deze beelden al dan niet overgezet moeten worden. Selecteer de gewenste optie.

Beelden onmiddellijk overzetten

U kunt de beelden onmiddellijk overzetten.

Vorbereiding:

Configureer [Smart transfer] van tevoren. (P111)

1 Verbind de netadapter (bijgeleverd) en deze camera met de USB-aansluitkabel (bijgeleverd) en steek de netadapter (bijgeleverd) in het stopcontact.

2 Selecteer [Wi-Fi setup] in het [Wi-Fi]-menu en druk op [MENU/SET]. (P37)

3 Druk op ▲/▼ om [Smart transfer] te kiezen en dan op [MENU/SET].

4 Druk op ▲/▼ om [Nu overzetten] te selecteren en druk op [MENU/SET].

- Het bevestigingsscherm wordt afgebeeld. Dit gebeurt wanneer [Ja] geselecteerd wordt. Verlaat het menu na de uitvoering.

[Doelapparaat instellen]

Veranderen van de bestemming van het overzetten of van de instellingen van de beelden.

- 1 Selecteer **[Wi-Fi setup]** in het **[Wi-Fi]-menu** en druk op **[MENU/SET]**. (P37)
- 2 Druk op **▲/▼** om **[Smart transfer]** te kiezen en dan op **[MENU/SET]**.
- 3 Druk op **▲/▼** om **[Doelapparaat instellen]** te selecteren en druk op **[MENU/SET]**.
- 4 Druk op **▲/▼** om het item te selecteren en druk op **[MENU/SET]**.

| Onderdeel | Beschrijving van instellingen |
|-----------------------|---|
| [Doelapparaat] | Verandert het draadloze toegangspunt waarmee verbinding gemaakt moet worden. Selecteer de methode om verbinding met een draadloos toegangspunt te maken en stel in. • Raadpleeg P115 voor details. |
| [Grootte] | Past de grootte aan van het te versturen beeld. [Origineel]/[Wijzig] • U kunt het beeldformaat selecteren van [M] of [S] in [Wijzig]. De beeldverhouding verandert niet. |

[Opladen prioriteit]

Tussen de prioriteit van opladen en beeldoverdracht schakelen.

- 1 Selecteer **[Wi-Fi setup]** in het **[Wi-Fi]-menu** en druk op **[MENU/SET]**. (P37)
- 2 Druk op **▲/▼** om **[Smart transfer]** te kiezen en dan op **[MENU/SET]**.
- 3 Druk op **▲/▼** om **[Opladen prioriteit]** te selecteren en druk op **[MENU/SET]**.
- 4 Druk op **▲/▼** om het item te selecteren en druk op **[MENU/SET]**.

| Onderdeel | Beschrijving van instellingen |
|--------------|---|
| [ON] | Geef prioriteit aan opladen. Zet beelden over na opladen. |
| [OFF] | Geef prioriteit aan beeldoverdrachten. • Als de resterende batterijstroom laag is, kan de prioriteit aan het opladen gegeven worden. |

- Verlaat het menu nadat het uitgevoerd is.

[Logboek weergeven]

U kunt de datum en de details van de overgezette beelden bekijken.

- 1 Selecteer **[Wi-Fi setup]** in het **[Wi-Fi]-menu** en druk op **[MENU/SET]**. (P37)
- 2 Druk op **▲/▼** om **[Smart transfer]** te kiezen en dan op **[MENU/SET]**.
- 3 Druk op **▲/▼** om **[Logboek weergeven]** te selecteren en druk op **[MENU/SET]**.
 • Data en inhoud van overgezette beelden worden weergegeven.
 Verlaat het menu wanneer u klaar bent met bekijken.

Verbindingen

U kunt een verbindingmethode selecteren na een Wi-Fi-functie en een bestemming te hebben geselecteerd.

Het tot stand brengen van een rechtstreekse verbinding is handig wanneer u zich ver van huis bevindt, op een plaats waar geen toegangspunten beschikbaar zijn, of wanneer u tijdelijk verbinding maakt met een apparaat dat u normaal niet gebruikt.

Wanneer u verbinding maakt met dezelfde instellingen als de vorige, kunt u de Wi-Fi-functie snel gebruiken door verbinding te maken via [Verb. met geschiedenis] of [Verb. met favorieten].

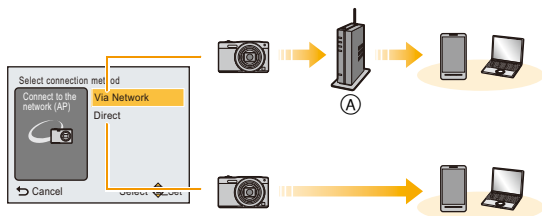

Ⓐ Draadloos toegangspunt

| | | |
|----------------------|--|----------------------|
| [Via network] | Maakt verbinding via een draadloos toegangspunt. | P115 |
| [Direct] | Uw apparaat maakt rechtstreeks verbinding met dit toestel. | P118 |

Verbinding maken vanuit uw huis (via het netwerk)

U kunt de methode selecteren om verbinding met een draadloos toegangspunt te maken.

- * WPS verwijst naar een functie die u in staat stelt de instellingen van de verbinding en van de veiligheid van LAN-apparatuur gemakkelijk te configureren.

Om te controleren of het draadloze toegangspunt dat u gebruikt compatibel is met WPS dient u de handleiding van het draadloze toegangspunt te raadplegen.

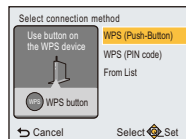

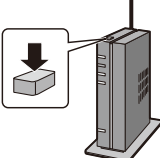
| Verbindingsmethode | Beschrijving van instellingen |
|--------------------|--|
| [WPS (knop)] | <p>Sla draadloos toegangspunt van het drukknoptype dat compatibel is met Wi-Fi Protected Setup™ op met een WPS-markering.</p> <p>Druk op de WPS-knop van het draadloze toegangspunt totdat deze naar WPS-modus schakelt.</p> <ul style="list-style-type: none"> • Raadpleeg de gebruikershandleiding van het draadloze toegangspunt voor details.  |
| [WPS (PIN-code)] | <p>Sla draadloos toegangspunt van het PIN-codetype dat compatibel is met Wi-Fi Protected Setup op met een WPS-markering.</p> <ol style="list-style-type: none"> 1 Druk op ▲/▼ om het draadloze toegangspunt te selecteren waarmee u verbinding maakt en druk op [MENU/SET]. 2 Voer de PIN-code die weergegeven wordt op het camerascherm in het draadloze toegangspunt in. 3 Op [MENU/SET] drukken. <ul style="list-style-type: none"> • Raadpleeg de gebruikershandleiding van het draadloze toegangspunt voor details. |
| [Uit lijst] | <p>Selecteer deze optie als u niet zeker bent over de compatibiliteit met WPS of als u een draadloos toegangspunt wilt opzoeken en een verbinding daarmee tot stand wilt brengen.</p> <ul style="list-style-type: none"> • Raadpleeg P116 voor details. |

Als u niet zeker bent over de compatibiliteit met WPS (verbinden met [Uit lijst])

Zoek naar beschikbare draadloze toegangspunten.

- Bevestig encryptiesleutel van het geselecteerde draadloze toegangspunt als de netwerkauthenticatie gecodeerd is.
- Wanneer u verbindt d.m.v. [Handmatige invoer], bevestig SSID, encryptietype, encryptiesleutel van het draadloze toegangspunt dat u gebruikt.

1 Druk op ▲/▼ om het draadloze toegangspunt te selecteren waarmee u verbinding maakt en druk op [MENU/SET].

- Het drukken op ◀ zal het zoeken naar een draadloos toegangspunt opnieuw starten.
- Het kan zijn dat draadloze toegangspunten met niet-alfanumerieke karakters niet correct weergegeven worden.
- Als geen enkel draadloos toegangspunt gevonden wordt, raadpleeg dan "Wanneer u verbindt met [Handmatige invoer]" op P116.

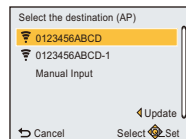

2 (Als de netwerkauthenticatie gecodificeerd is)

Voer de encryptiesleutel in.

- Voor details over hoe karakters in te voeren, raadpleeg "Tekst invoeren" sectie op P117.

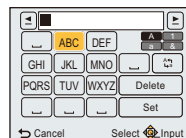

■ Wanneer u verbindt met [Handmatige invoer]

- 1 Op het scherm afgebeeld in stap 1 van "Als u niet zeker bent over de compatibiliteit met WPS (verbinden met [Uit lijst])", selecteer [Handmatige invoer] door op ▲/▼ te drukken, druk vervolgens op [MENU/SET].
- 2 Voer de SSID in van het draadloze toegangspunt waarop u verbindt, selecteer vervolgens [Inst.].
 - Voor details over hoe karakters in te voeren, raadpleeg "Tekst invoeren" sectie op P117.
- 3 Druk op ▲/▼ om het netwerkauthenticatietype te selecteren en druk op [MENU/SET].
 - Voor informatie over netwerkauthenticatie, zie de gebruiksaanwijzing van het draadloze toegangspunt.
- 4 Druk op ▲/▼ om het encryptietype te selecteren en druk op [MENU/SET].
 - Het type instellingen dat veranderd kan worden kan variëren afhankelijk van de details van netwerkauthenticatie-instellingen.

| Netwerkauthenticatietype | Encryptietypes die ingesteld kunnen worden |
|--------------------------|--|
| [WPA2-PSK]/[WPA-PSK] | [TKIP]/[AES] |
| [Algemene sleutel] | [WEP] |
| [Open] | [Niet coderen]/[WEP] |

5 (Wanneer een optie geselecteerd wordt die afwijkt van [Niet coderen]) Voer de encryptiesleutel in en selecteer [Inst.].

- Controleer de handleiding van de draadloze toegangspunten en instellingen wanneer u een draadloos toegangspunt opslaat.
- Als er geen verbinding vastgesteld kan worden, zouden de radiogolven van het draadloze toegangspunt te zwak kunnen zijn. Raadpleeg "Waarschuwingen op het scherm" (P137) en "Problemen oplossen" (P140) voor details.
- De overdrachtsnelheid kan afnemen of kan niet bruikbaar zijn afhankelijk van de omgeving waarin deze gebruikt wordt.

■ Tekst invoeren

Als een scherm weergegeven wordt dat er uit ziet zoals rechts getoond wordt, kunt u de karakters.

(Alleen alfabetische karakters en symbolen) invoeren.

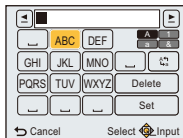

1 Druk op ▲/▼/◀/▶ om tekst te selecteren en druk vervolgens op [MENU/SET] om deze te registreren.

- Beweeg de cursor naar [A_a] en druk vervolgens op [MENU/SET] om de tekst om te schakelen tussen [A] (hoofdletters), [a] (kleine letters), [1] (nummers) en [&] (speciale lettertekens).
- Om hetzelfde letterteken opnieuw in te voeren, draait u de zoomhendel naar [Q] (T) om de cursor te bewegen.
- De volgende handelingen kunnen uitgevoerd worden door de cursor naar het item te verplaatsen en op [MENU/SET] te drukken:
 - [␣]: Spatie invoeren
 - [Wissen]: Karakter wissen
 - [◀]: beweegt de cursor voor de invoerpositie naar links
 - [▶]: beweegt de cursor voor de invoerpositie naar rechts
- Er kan een maximum van 30 letters ingevoerd worden.

2 Druk op ▲/▼/◀/▶ om de cursor te verplaatsen naar [Inst.] en druk vervolgens op [MENU/SET] om tekstinput te beëindigen.

- Tekst kan verder gerold worden als niet alle tekst op het scherm past.

Verbinding maken vanuit een locatie ver van uw huis (rechtstreekse verbinding)

U kunt de methode selecteren om verbinding te maken met het apparaat dat u gebruikt.

Kies de methode van verbinding die door uw apparaat, zoals een smartphone of een tablet, ondersteund wordt.

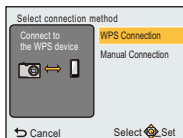

| Verbindingsmethode | Beschrijving van instellingen |
|-------------------------|---|
| [WPS-verbinding] | <p>[WPS (knop)]</p> <ol style="list-style-type: none"> 1 Druk op ▲/▼ om [WPS (knop)] te selecteren en druk vervolgens op [MENU/SET]. 2 Zet het apparaat van bestemming, zoals een smartphone of een tablet, op de WPS-modus. <ul style="list-style-type: none"> • Het wachten op de verbinding kan langer duren als u op dit toestel op de ◀-knop drukt. |
| | <p>[WPS (PIN-code)]</p> <ol style="list-style-type: none"> 1 Druk op ▲/▼ om [WPS (PIN-code)] te selecteren en druk vervolgens op [MENU/SET]. 2 Voer de PIN-code van het apparaat van bestemming, zoals een smartphone of een tablet, in de camera in. |
| [Handmatige verbinding] | <p>Voer de SSID en het password in op het apparaat. De SSID en het password worden weergegeven op het scherm voor het wachten op de verbinding van dit toestel.</p> <ul style="list-style-type: none"> • Als de bestemming [Smartphone] is, kunt u een verbinding tot stand brengen door de QR-code met de smartphone te scannen. (P97) |



Snel verbinding maken met dezelfde instellingen als voorheen ([Verb. met geschiedenis]/[Verb. met favorieten])

Als de Wi-Fi-functie gebruikt wordt, wordt een record in de historie bewaard. U kunt de records als favorieten registreren.

Door verbinding te maken vanuit de historie van favorieten, kunt u gemakkelijk verbinding maken met dezelfde instellingen als voorheen.

1 Druk op [Wi-Fi].



2 Druk op ▲/▼/◀/▶ om [Verb. met geschiedenis] of [Verb. met favorieten] te selecteren en druk vervolgens op [MENU/SET].



| | |
|--------------------------|---|
| [Verb. met geschiedenis] | Verbinding maken met dezelfde instellingen als voorheen. |
| [Verb. met favorieten] | Maakt verbinding met de instellingen die als favorieten geregistreerd zijn. |

3 Selecteer de gewenste instelling van de verbinding met ▲/▼ en druk vervolgens op [MENU/SET].

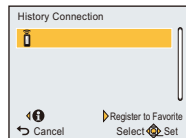

Registreren van records als favorieten

- 1** Druk op [Wi-Fi].
- 2** Druk op ▲/▼/◀/▶ om [Verb. met geschiedenis] te selecteren en druk vervolgens op [MENU/SET].
- 3** Selecteer het item dat u in favorieten wilt registreren met ▲/▼ en druk vervolgens op ▶.
- 4** Voer een registratienaam in.
 - Het veld voor de registratie van de naam zal blanco zijn voordat u de karakters invoert.
 - Voor details over hoe karakters in te voeren, raadpleeg "Tekst Invoeren" sectie op [P117](#).
 - Er kunnen maximaal 30 karakters ingevoerd worden.

Bewerken van de items zie als Favorieten geregistreerd zijn

- 1 Druk op [Wi-Fi].
- 2 Druk op ▲/▼/◀/▶ om [Verb. met favorieten] te selecteren en druk vervolgens op [MENU/SET].
- 3 Selecteer het favoriete item dat u wilt bewerken met ▲/▼ en druk vervolgens op ▶.
- 4 Druk op ▲/▼ om het item te selecteren en druk op [MENU/SET].

| Onderdeel | Beschrijving van instellingen |
|------------------------------------|---|
| [Verwijderen uit favorieten] | — |
| [Volgorde van favorieten wijzigen] | Selecteer de bestemming met ▲/▼ en druk vervolgens op [MENU/SET]. |
| [Geregistreerde naam wijzigen] | <ul style="list-style-type: none"> • Voor details over hoe karakters in te voeren, raadpleeg "Tekst Invoeren" sectie op P117. • Er kunnen maximaal 30 karakters ingevoerd worden. |

Bewaar vaak gebruikte Wi-Fi-verbindinginstellingen als favorieten

Het aantal instellingen dat in de historie bewaard kan worden is beperkt.

Er wordt aanbevolen vaak gebruikte Wi-Fi-verbindinginstellingen te bewaren door ze als favorieten te registreren. (P119)

Controleren van de verbindingdetails van de historie of een favoriet

Als op ◀ gedrukt wordt terwijl een item in de historie of de favorieten opgezocht wordt, kunnen de details van de verbinding weergegeven worden.

- Het uitvoeren van [Wi-Fi resetten] wist de inhoud van de historie en van [Verb. met favorieten].
 - Als verbinding gemaakt wordt met een netwerk waarmee vele PC's verbonden zijn, door gebruik van [Verb. met geschiedenis] of [Verb. met favorieten], kan een verbindingspoging mislukken omdat uit vele apparaten het eerder verbonden apparaat geïdentificeerd zal worden.
- Als een verbindingspoging mislukt, maak dan opnieuw verbinding met gebruik van [Nieuwe verbinding].

Instellingen om beelden te versturen

Selecteer [Nieuwe verbinding] om beelden te verzenden en selecteer de methode om ze te verzenden.

Zelfs nadat de verbinding tot stand gebracht is, kunt u de grootte van de te verzenden beelden nog steeds veranderen.

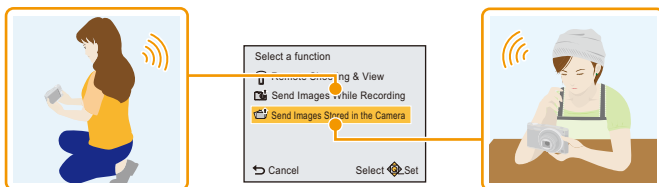

Beelden die verzonden kunnen worden

| Bestemming | JPEG | Motion JPEG* |
|--------------|------|--------------|
| [Smartphone] | ○ | — |
| [PC] | ○ | ○ |

* Het verzenden met [Afbeeldingen versturen tijdens opname] is niet beschikbaar.

- Het kan zijn dat enkele beelden niet afgespeeld of verzonden worden, afhankelijk van de apparatuur.
- Lees de gebruiksaanwijzing van het apparaat van bestemming voor informatie over het afspelen van de beelden.

Afbeeldingen versturen tijdens opname

Een foto kan automatisch naar een gespecificeerde apparaat gezonden worden telkens wanneer u de foto neemt.

- Aangezien de camera voorrang aan het opnemen verleent, kan het versturen langer duren tijdens het maken van een opname.

- Wanneer verbinding gemaakt is met [Afbeeldingen versturen tijdens opname], wordt [📶] op het opnamescherm weergegeven en wordt [📷] weergegeven terwijl het bestand verzonden wordt.

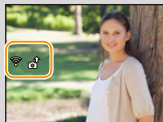

- Als u dit toestel uitschakelt of de Wi-Fi-verbinding verbreekt voordat het versturen klaar is, zullen de niet verstuurdte beelden niet opnieuw verstuurd worden.
- Het kan zijn dat u er niet in slaagt bestanden te wissen of het afspeelmenu te gebruiken wanneer u aan het versturen bent.
- Films kunnen niet verstuurd worden.

Afbeeldingen versturen van camera

De beelden kunnen na te zijn opgenomen geselecteerd en verstuurd worden.

- Sommige beelden die met een andere camera gemaakt zijn zouden niet verstuurd kunnen worden.
- Beelden die gemodificeerd of bewerkt zijn met een computer zouden niet verstuurd kunnen worden.

Veranderen van de instellingen om beelden te versturen

Als u op ◀ drukt nadat een verbinding tot stand gebracht is, kunt u de grootte van de te verzenden beelden veranderen.

| | |
|-----------|--|
| [Grootte] | <p>Grootte aanpassen van het te versturen beeld.</p> <p>[Origineel]: Verstuur het beeld zonder de grootte ervan te veranderen.</p> <p>[Wijzig]: U kunt de beeldgrootte uit [M] of [S] selecteren. De beeldverhouding verandert niet.</p> |
|-----------|--|

- De grootte van te verzenden films kan niet veranderd worden.

[Wi-Fi setup] Menu

Voor details over hoe [Wi-Fi] menu-instellingen te selecteren, [P37](#) raadplegen.

Configureer de instellingen die nodig zijn voor de Wi-Fi-functie.
[Wi-Fi setup] kan niet veranderd worden als er een Wi-Fi-verbinding is.

- 1** Selecteer [Wi-Fi setup] in het [Wi-Fi]-menu en druk op [MENU/SET].
- 2** Druk op ▲/▼ om het onderdeel te selecteren en druk op [MENU/SET].

| | |
|------------------|---|
| [Smart transfer] | — |
|------------------|---|

• Raadpleeg [P110](#) voor details.

| | |
|-----------------|--|
| [PC-verbinding] | U kunt de werkgroep instellen. Om beelden naar een PC te sturen, wordt een verbinding met dezelfde werkgroep als de PC van bestemming vereist. (De fabrieksinstelling is "WORKGROUP".) |
| | <p>[Werkgroepnaam wijzigen]: Voer de werkgroep van de PC in waarmee de verbinding gemaakt wordt. Verlaat het menu nadat het ingesteld is.</p> <p>[Terug naar standaard]: Herstelt de status van de fabrieksinstellingen. Het bevestigingsbeeldscherm wordt weergegeven. Het wordt uitgevoerd als [Ja] geselecteerd wordt. Verlaat het menu na de uitvoering.</p> |

- Voor details over hoe karakters in te voeren, raadpleeg "Tekst Invoeren" sectie op [P117](#).
- Als u een PC met standaardinstellingen gebruikt, is het niet nodig om de werkgroep te veranderen.

| | |
|---------------|---|
| [Toestelnaam] | U kunt de naam van dit toestel veranderen. |
| | <p>1 Druk op ◀.</p> <p>2 De gewenste inrichtingsnaam invoeren.</p> <ul style="list-style-type: none"> • Voor details over hoe karakters in te voeren, raadpleeg "Tekst Invoeren" sectie op P117. • Er kunnen maximaal 32 tekens ingevoerd worden. |

| | |
|---------------------------|---|
| [Wi-Fi-wachtwoord] | Om incorrecte hantering of gebruik van de Wi-Fi functie door derden te voorkomen en om opgeslagen informatie te beschermen, wordt het aanbevolen dat u de Wi-Fi functie met een wachtwoord beschermt. Instellen van een wachtwoord zal automatisch het wachtwoord-invoerscherm weergeven wanneer de Wi-Fi functie gebruikt wordt. |
| | [Instellen]: Voer een 4-cijferig nummer in als het wachtwoord. Verlaat het menu nadat het ingesteld is. [Verwijderen] |

- Voor details over hoe karakters in te voeren, raadpleeg "Tekst Invoeren" sectie op [P117](#).
- Maak een wachtwoordkopie.
Als u het wachtwoord vergeet, kunt u het resetten met [Wi-Fi resetten] in het [Set-up] menu, maar ook andere instellingen zullen gereset worden.

| | |
|-----------------------|--|
| [Netwerkadres] | Toont het MAC-adres en het IP-adres van dit toestel. |
|-----------------------|--|

- Een "MAC-adres" is een uniek adres dat gebruikt wordt om netwerkapparatuur te identificeren.
- "IP-adres" verwijst naar een nummer waarmee een PC geïdentificeerd wordt die op een netwerk zoals het internet aangesloten is. De adressen voor in huis worden gewoonlijk automatisch toegekend door de DHCP-functie, zoals een draadloos toegangspunt (Voorbeeld: 192.168.0.87)

Beelden terugspelen op een TV-scherm

Beelden die met dit toestel gemaakt zijn, kunnen op een TV afgespeeld worden.

Vorbereiding:

Stel [TV-aspect] in. (P45)

Schakel het toestel en de televisie uit.

1 Sluit het toestel en de TV op elkaar aan.

- Controleer de richtingen van de connectors, en doe ze er recht in of haal ze er recht uit. (Anders zouden de connectors verbogen kunnen worden en dit zal problemen opleveren.)
- Gebruik altijd een originele AV-kabel van Panasonic (DMW-AVC1: optioneel).

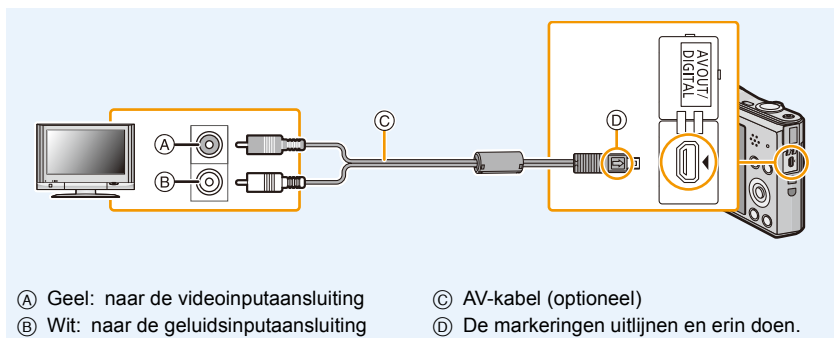

2 De televisie aanzetten en “externe aansluiting” kiezen.

3 Zet het toestel aan en druk vervolgens op [▶].

- Afhankelijk van de [Fotoresolutie], zouden er zwarte randen afgebeeld kunnen worden boven en onderaan of links en rechts van de beelden.
- Verander het beeldscherm op uw TV als het beeld met afgesneden boven- of onderkant weergegeven wordt.
- Wanneer er beelden afgebeeld worden, zouden deze niet juist afgebeeld kunnen worden afhankelijk van het type TV.
- Als u meervoudig afspelen of terugspiegelzoom op een TV-scherm met een beeldverhouding van 16:9 uitvoert, kan het zijn dat de beelden er vervormd uitzien als u ze afspeelt.
- U kunt opnamen bekijken op TV's in andere landen of plaatsen met een NTSC of PAL-systeem als u [Video uit] in het [Set-up] menu instelt.
- Er komt geen geluid uit de luidsprekers van de camera. Bovendien worden geen beelden op de monitor weergegeven.
- Als de camera met een AV-kabel op de TV aangesloten is, worden de films die in [HD] opgenomen zijn niet weergegeven in de beeldkwaliteit HD.
- De gebruiksaanwijzing van de TV lezen.

De gemaakte stilstaande beelden kunnen afgespeeld worden op een TV met een SD-geheugenkaartgleuf.

- Afhankelijk van het TV-model kunnen de opnamen misschien niet afgespeeld worden op het hele scherm.
- Het bestandformaat van de films die afgespeeld kunnen worden verschilt, afhankelijk van het model TV.
- In bepaalde omstandigheden kunnen panoramabeelden niet afgespeeld worden. Tevens zou het zelfdoorlopen-afspelen van panoramabeelden niet kunnen werken.
- Voor kaarten die compatibel zijn met afspelen, raadpleegt u de handleiding van de TV.

Bewaren van foto's en films op uw PC

U kunt de beelden in het toestel naar een PC overbrengen door het toestel op een PC aan te sluiten.

- Sommige PC's kunnen direct van de kaart lezen die uit de camera gehaald is. Voor details, de handleiding raadplegen van uw PC.
- **Als de gebruikte computer geen SDXC-geheugenkaarten ondersteunt, kan een bericht verschijnen waarin u verzocht wordt om te formatteren.**
(Door te formatteren zullen de opgenomen beelden gewist worden, dus kies ervoor niet te formatteren.)

Als de kaart niet herkend wordt, raadpleeg dan onderstaande website voor ondersteuning.
<http://panasonic.net/avc/sdcard/information/SDXC.html>

■ PC die gebruikt kan worden (OS)

Het toestel kan op ongeacht welke PC aangesloten worden die in staat is massa-opslagapparatuur te herkennen.

- Ondersteuning van Windows: Windows® XP/Windows Vista®/Windows® 7/Windows® 8/Windows® 8.1
- Ondersteuning van Mac: OS X v10.5 tot v10.9

■ Afspelen en bewerken op een PC

De software voor het afspelen of bewerken van beelden wordt niet bij dit product geleverd. Gebruik de volgende software om foto's af te spelen of te bewerken of om films af te spelen:

Software voor stilstaande beelden

- Voor Windows: Microsoft® Windows Photo Viewer/Windows Photo Gallery/Windows Live® Photo Gallery (online service)
- Voor Mac: iPhoto, verstrekt door Apple

Software voor bewegende beelden

- Er wordt software vereist die het Motion JPEG-formaat ondersteunt.

- Bovenstaande software-informatie is van kracht met ingang van januari 2014. De software-specificaties zijn aan veranderingen onderhevig zonder voorgaande kennisgeving en garanderen niet dat de software in de toekomst zal blijven werken.
- Als geen software op uw PC geïnstalleerd is, download deze dan van de website van de software-leverancier.
 - Neem contact op met de software-leverancier voor informatie over hoe de software gebruikt moet worden.

Beelden naar de PC overbrengen

1 Verbind de computer en de camera met de USB-aansluitkabel (bijgeleverd).

- Schakel dit toestel en uw PC in alvorens de aansluiting te maken.
- Controleer de richtingen van de connectors, en doe ze er recht in of haal ze er recht uit. (Anders zouden de connectors verbogen kunnen worden en dit zal problemen opleveren.)
- Gebruik geen andere USB-aansluitkabels dan de bijgeleverde kabel of een originele USB-aansluitkabel van Panasonic (DMW-USBC1: optioneel).

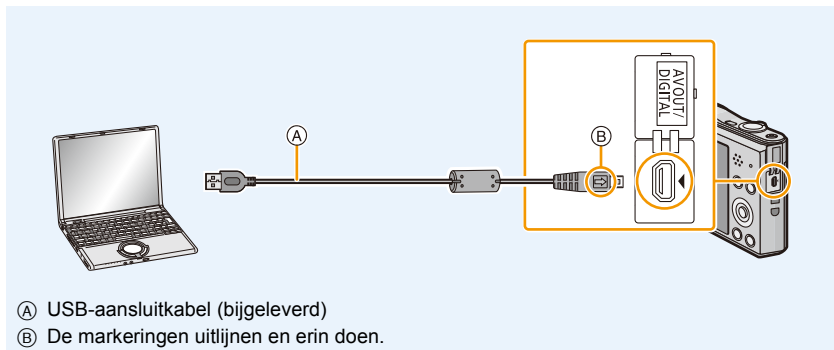

2 Op ▲/▼ drukken om [PC] te kiezen en vervolgens op [MENU/SET] drukken.

- Voor Windows: De drive ([Verwisselbare schijf]) wordt weergegeven in [Computer]
- Voor Mac: Een drive ([NO_NAME]) wordt op het bureaublad weergegeven

3 Versleep de bestanden en de mappen die in de camera zitten en laat ze in de PC vallen.

- Als de beeldoverdracht klaar is, maak de USB-aansluitkabel op veilige wijze los.

- Als de resterende batterijstroom laag wordt terwijl het toestel en de PC communiceren, hoort u het alarm.
Maak de USB-aansluitkabel op veilige wijze los. Gebeurt dat niet dan kunnen gegevens verloren gaan.
- Voordat u een kaart erin doet of verwijdert, het toestel uitzetten en de USB-aansluitkabel loskoppelen. Anders zouden gegevens beschadigd kunnen raken.

■ De mapstructuur van de camera

De inhoud (mapstructuur) van het intern geheugen van de camera/de kaart wordt als volgt op een PC weergegeven:

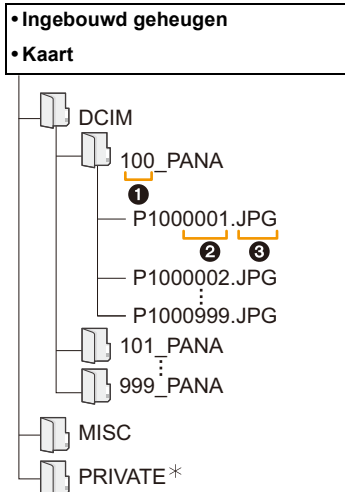

DCIM: Beelden

- ❶ Mapnummer
- ❷ Bestandsnummer
- ❸ JPG: Foto's
- MOV: Films

* Kan niet in het intern geheugen gecreëerd worden.

- Er wordt een nieuwe map gecreëerd wanneer er beelden gemaakt worden in de volgende situaties.
 - Als een kaart geplaatst wordt die een map bevat die hetzelfde mapnummer heeft (als de beelden bijvoorbeeld met een ander merk toestel opgenomen werden)
 - Wanneer er een beeld is met bestandsnummer 999 binnenin de map

■ Aansluiting in de PTP-modus

Selecteer [PictBridge(PTP)] wanneer u de USB-aansluitkabel aansluit.

- Gegeven kan nu alleen gelezen worden vanaf de kaart in de PC.
- Als er 1000 of meer beelden op een kaart staan, kan het zijn dat de beelden niet in de PTP-functie geïmporteerd kunnen worden.
- Bewegend beeld kan niet afgespeeld worden in PTP-functie.

Beelden afdrukken

Als u de camera aansluit op een printer die PictBridge ondersteunt, kunt u de af te drukken beelden selecteren en opdracht geven dat het printen van start gaat op de monitor van de camera.

- Sommige printers kunnen direct van de kaart afdrukken die uit de camera gehaald is. Voor details, de handleiding raadplegen van uw printer.

Vorbereiding:

Het toestel en de printer aanzetten.

Verwijder de kaart voordat u de beelden afdruckt in het ingebouwde geheugen.

Voer de instelling van de afdrukkwaliteit en andere instellingen uit op de printer voordat u de beelden afdruckt.

1 Sluit de printer en de camera aan met de USB-aansluitkabel (bijgeleverd).

- Controleer de richtingen van de connectors, en doe ze er recht in of haal ze er recht uit. (Anders zouden de connectors verbogen kunnen worden en dit zal problemen opleveren.)
- Gebruik geen andere USB-aansluitkabels dan de bijgeleverde kabel of een originele USB-aansluitkabel van Panasonic (DMW-USBC1: optioneel).

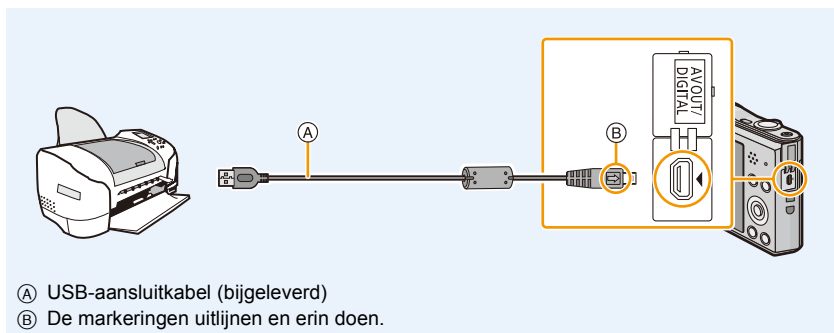

2 Op ▲/▼ drukken om [PictBridge(PTP)] te kiezen en vervolgens op [MENU/SET] drukken.

- Als de resterende batterijstroom laag wordt terwijl het toestel en de printer aangesloten zijn, zal het alarm klinken. Als dit gebeurt tijdens het afdrukken, het afdrukken onmiddellijk stopzetten. Als u niet aan het afdrukken bent, de USB-aansluitkabel loskoppelen.
- Sluit de USB-kabel pas af nadat u de camera uitgeschakeld heeft.
- Niet de USB-aansluitkabel loskoppelen terwijl  (Verbodspictogram voor kabelloskoppeling) afgebeeld wordt.
(Wordt misschien niet weergegeven, al naargelang het type gebruikte printer)
- Voordat u er een kaart indoeft of uithaalt, het toestel uitzetten, en de USB-aansluitkabel loskoppelen.
- Films kunnen niet afgedrukt worden.

Een enkel beeld selecteren en het afdrukken

- 1** Op ◀/▶ drukken om het beeld te selecteren en vervolgens op [MENU/SET] drukken.



- 2** Op ▲ drukken om [Print start] te kiezen en vervolgens op [MENU/SET] drukken.

- Raadpleeg P132 voor de items die ingesteld kunnen worden voordat u met het afdrukken begint van de beelden.
- De USB-aansluitkabel losmaken na het afdrukken.

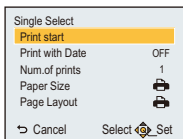

Meervoudige beelden selecteren en afdrukken

- 1** Op ▲ drukken.

- 2** Op ▲/▼ drukken om het onderdeel te kiezen en vervolgens op [MENU/SET] drukken.

| | |
|---------------------------|--|
| [Multi selecteren] | <p>Meerdere beelden tegelijkertijd worden nu afgedrukt.</p> <ul style="list-style-type: none"> • Druk op ▲/▼/◀/▶ om de beelden te selecteren en druk vervolgens op [MENU/SET]. (Drukt u opnieuw op [MENU/SET] dan wordt de instelling geannuleerd.) • Druk nadat de beelden geselecteerd zijn op ◀ om [Uitvoer.] te selecteren en druk vervolgens op [MENU/SET]. |
| [Alles selecteren] | <p>Alle opgeslagen beelden uitprinten.</p> <ul style="list-style-type: none"> • Als 1000 of meer beelden opgeslagen zijn, zullen 999 beelden afgedrukt worden, te beginnen met het nieuwste beeld. |

- 3** Op ▲ drukken om [Print start] te kiezen en vervolgens op [MENU/SET] drukken.

- Als het controlescherm van het afdrukken verschenen is, [Ja] selecteren en de beelden afdrukken.
- Raadpleeg P132 voor de items die ingesteld kunnen worden voordat u met het afdrukken begint van de beelden.
- De USB-aansluitkabel losmaken na het afdrukken.

Afdrukinstellingen

Selecteer de items en stel deze zowel op het scherm in stap 2 van de “Een enkel beeld selecteren en het afdrukken” als in stap 3 van de “Meervoudige beelden selecteren en afdrukken” procedures in.

- Wanneer u beelden wilt afdrukken op een papierformaat of met een opmaak die niet verwerkt worden door het toestel, stelt u [Papierafmeting] of [Lay-out pagina] in op  en stelt u vervolgens het papierformaat of de opmaak in op de printer.
(Voor details de handleiding van de printer raadplegen.)

[Print met dat.]

| | |
|-------|-----------------------------|
| [ON] | Datum wordt afgedrukt. |
| [OFF] | Datum wordt niet afgedrukt. |

- Als de printer geen datum afdrukt, kan de datum niet op de foto afgedrukt worden.
- Afhankelijk van de printer kunnen de afdrukinstellingen van de datum van de printer voorrang krijgen, dus controleer dit als dat het geval is.
- Wanneer u beelden afdrukt met [Datum afdr.], vergeet u dan niet om [Print met dat.] op [OFF] te zetten, anders zal de datum er bovenop afgedrukt worden.

Wanneer u aan de fotowinkel vraagt de beelden af te drukken

- Door de datum te stempelen met gebruik van [Datum afdr.] (P79), alvorens naar een fotowinkel te gaan, kunnen de datums in de fotowinkel afgedrukt worden.

[Aantal prints]





U kunt het aantal afdrukken instellen tot 999.

[Papierafmeting]

| | |
|---|---|
|  | De printerinstellingen hebben voorrang. |
| [L/3.5"×5"] | 89 mm×127 mm |
| [2L/5"×7"] | 127 mm×178 mm |
| [POSTCARD] | 100 mm×148 mm |
| [16:9] | 101,6 mm×180,6 mm |
| [A4] | 210 mm×297 mm |
| [A3] | 297 mm×420 mm |
| [10×15cm] | 100 mm×150 mm |
| [4"×6"] | 101,6 mm×152,4 mm |
| [8"×10"] | 203,2 mm×254 mm |
| [LETTER] | 216 mm×279,4 mm |
| [CARD SIZE] | 54 mm×85,6 mm |

- Papiermaten die niet verdragen worden door de printer zullen niet afgebeeld worden.

[Lay-out pagina] (Paginaopmaken die ingesteld kunnen worden met dit toestel)

| | |
|---|---|
|  | De printerinstellingen hebben voorrang. |
|  | 1 beeld zonder frame op 1 pagina |
|  | 1 beeld met een frame op 1 pagina |
|  | 2 beelden op 1 pagina |
|  | 4 beelden op 1 pagina |

- U kunt geen enkel onderdeel kiezen als de paginaopmaak niet verwerkt kan worden door de printer.

■ Opmaakafdrukken**Wanneer u een beeld verschillende keren afdruckt op 1 vel papier**

Als u bijvoorbeeld een beeld 4 keer wilt afdrukken op 1 vel papier, stelt u [Lay-out pagina] in op  en vervolgens [Aantal prints] op 4.

Wanneer u verschillende beelden afdruckt op 1 vel papier

Als u bijvoorbeeld 4 verschillende beelden wilt afdrukken op 1 vel papier, [Lay-out pagina] instellen op  en vervolgens [Aantal prints] in instellen op 1 voor elk van de 4 beelden.

- Het toestel ontvangt een bericht van de printer wanneer de  aanduiding oranje wordt tijdens het afdrukken. Nadat het afdrukken voltooid is, controleren of er problemen zijn met de printer.
- Als het aantal afdrukken groot is, kunnen de beelden in verschillende keren afgedrukt worden. In dit geval kan het resterende aantal afdrukken dat aangegeven wordt verschillen van het ingestelde aantal.

Schermdisplay

In Opname

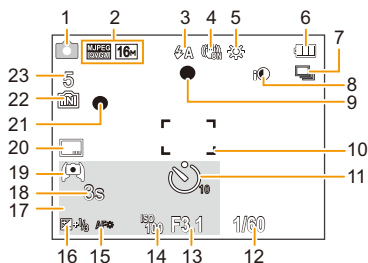

- | | |
|---|--|
| <p>1 Opnamefunctie</p> <p>2 Opnamekwaliteit (P80) Beeldgrootte (P69)</p> <p>3 Flits (P49)</p> <p>4 Optische beeldstabilisator (P78) Waarschuwbeweging (P23): </p> <p>5 Witbalans (P71) Display instelling Creative Control (P55): </p> <p>6 Batterij-aanduiding (P13)</p> <p>7 Burst (P76)</p> <p>8 Intelligente Belichting (P75)</p> <p>9 Focus (P30)</p> <p>10 AF-zone (P30)</p> <p>11 Zelfontspanner (P53)</p> <p>12 Sluירתijd (P29)</p> <p>13 Lensopening (P70)</p> <p>14 ISO-gevoeligheid (P70)</p> <p>15 AF assistentielamp (P77)</p> | <p>16 Belichtingscompensatie (P54)</p> <p>17 Leeftijd (P67) Huidige datum en tijd Wereldtijd (P40): </p> <p>Zoom (P47): </p> <p>18 Verstreken opnametijd (P32): 8m30s*</p> <p>19 Lichtsterkte monitor (P42) Energiebesparing monitor (P43): </p> <p>20 Datumstempel (P79)</p> <p>21 Opnamestaat (P32)</p> <p>22 Ingebouwd geheugen (P18) Kaart (P18) (alleen afgebeeld tijdens opname): </p> <p>23 Aantal beelden dat gemaakt kan worden (P20) Beschikbare opnametijd (P20, 32): R8m30s*</p> |
|---|--|

* m: minuut, s: seconde

In Terugspelen

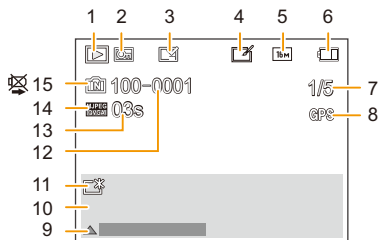

- | | |
|---|---|
| <p>1 Terugspeelfunctie (P81)</p> <p>2 Beveiligd beeld (P91)</p> <p>3 Weergave gestempelde datum (P79)</p> <p>4 Na Creative Retouch (P86)</p> <p>5 Beeldgrootte (P69)</p> <p>6 Batterij-aanduiding (P13)</p> <p>7 Beeldnummer Totaal beelden Verstreken afspeeltijd (P34): 08m30s *</p> <p>8 Weergave locatie-informatie (P87, 102)</p> <p>9 Creative Retouch (P86) Bewegende beelden afspelen (P34) Spelen panorama (P63)</p> | <p>10 Opgenomen datum en tijd Wereldtijd (P40): 🌐</p> <p>Opname-informatie (P46) Leeftijd (P67)</p> <p>11 Power Monitor (P42) Energiebesparingsmonitor (P43): 📶</p> <p>12 Map/bestandsnummer (P129)</p> <p>13 Filmopnametijd (P34): 08m30s *</p> <p>14 Opnamekwaliteit (P80)</p> <p>15 Ingebouwd geheugen (P18) Waarschuwingspictogram kabelaansluiting (P130)</p> <p>* m: minuut, s: seconde</p> |
|---|---|

- De informatie van beelden die met andere apparaten opgenomen zijn, zoals iconen of opname-informatie, wordt misschien niet correct weergegeven. Bovendien kan het zijn dat de functies van de camera voor die beelden niet beschikbaar zijn.

Waarschuwingen op het scherm

Soms verschijnen op het scherm bevestigingen of foutmeldingen. De belangrijkste meldingen worden hieronder beschreven.

[Deze foto is beveiligd]

- Het beeld wissen nadat de beveiliginstelling geannuleerd is. (P91)

[Sommige foto's kunnen niet gewist worden]/[Deze foto kan niet gewist worden]

- Beelden die niet gebaseerd zijn op de DCF-standaard kunnen niet gewist worden. Voer het formatteren (P45) op dit toestel uit na de benodigde gegevens op een PC, enz., bewaar te hebben.

[Intern geheugen vol]/[Geheugenkaart is vol]/[Niet voldoende ruimte intern geheugen]/[Niet voldoende geheugen op de kaart]

- Er is geen ruimte over in het ingebouwde geheugen of op de kaart.
- Wanneer u opnamen kopieert van het ingebouwde geheugen op de geheugenkaart (batchkopie), worden de opnamen gekopieerd totdat de kaart vol is.

[Div. foto's kunnen niet gekop. worden]/[Kopie kan niet voltooid worden]

- De volgende beelden kunnen niet gekopieerd worden.
 - Wanneer een beeld bestaat met dezelfde naam als het beeld dat gekopieerd moet worden op de kopiebestemming.
(Alleen wanneer u kopieert van een kaart naar het ingebouwde geheugen.)
 - Beelden die niet op de DCF-standaard gebaseerd zijn.

[Fout int. geheugen]/[Fotm. int. geh. ?]

- Dit bericht zal afgebeeld worden wanneer u het ingebouwde geheugen formatteert op een PC. Formateer het ingebouwde geheugen op het toestel opnieuw. (P45)
De gegevens op het ingebouwde geheugen zullen gewist worden.

[Storing geheugenkaart. Kaart kan niet in deze camera worden gebruikt. Kaart formatt. ?]

- Het is een formaat dat niet gebruikt kan worden met dit toestel.
 - Plaats een andere kaart en probeer opnieuw.
 - Formateer de kaart opnieuw met dit toestel (P45) na de benodigde gegevens op een PC, enz. bewaard te hebben.
De gegevens zullen gewist worden.

[Aub camera uit- en inschakelen]/[Systeemfout]

- Dit wordt afgebeeld wanneer de lens gestopt is met normaal werken omdat er bijvoorbeeld op gedrukt wordt door een hand enz.
Schakel de camera uit en weer in. Als het bericht aanhoudt, neem dan contact op met uw verkoper of Panasonic.

[Storing geheugenkaart]/[Deze geheugenkaart kan niet worden gebruikt.]

- Gebruik een kaart die compatibel is met dit toestel. (P18)

[Plaats SD-kaart opnieuw]/[Andere kaart proberen a.u.b.]

- Er heeft zich een fout voorgedaan bij het toetreden van de kaart.
Voer de kaart opnieuw in.
- Doe een andere kaart erin.

[Leesfout/Schrijffout Controleer de geheugenkaart]

- Het is niet gelukt gegevens te lezen of te schrijven.
Verwijder de kaart nadat u dit toestel uitgeschakeld heeft. Plaats de kaart opnieuw, schakel dit toestel in en probeer de gegevens opnieuw te lezen of te schrijven.
- De kaart zou stuk kunnen zijn.
- Doe een andere kaart erin.

[Opname bew. beelden geann. schrijfsnelheid kaart te beperkt]

- Gebruik een kaart met SD-snelheidsklasse van "Klasse 6" of hoger wanneer u bewegende beelden opneemt.
- Als het voorkomt dat deze stopt zelfs na het gebruik van een "Klasse 6"-kaart of hoger en de schrijfsnelheid van de gegevens verslechterd is, wordt het aangeraden een back-up te maken en vervolgens (P45) te formatteren.
Afhankelijk van het type kaart kan het opnemen van bewegend beeld halverwege stoppen.

[Creëren van een map niet mogelijk]

- U kunt geen map aanmaken omdat er geen mapnummers meer zijn.
Formateer de kaart op dit toestel na de benodigde gegevens op een PC enz. bewaard te hebben. (P45)

[Deze batterij kan niet gebruikt worden]

- Gebruik een originele Panasonic batterij. Als dit bericht zelfs weergegeven wordt wanneer een originele Panasonic batterij gebruikt wordt, neem dan contact op met de verkoper of met Panasonic.
- Als de batterijaansluiting vuil is, reinig deze dan en neem onbekende deeltjes weg.

[Kan geen verbinding maken met draadloos toegangspunt]/[Verbinding is mislukt]/[Kan bestemming niet vinden]

- Controleer het volgende m.b.t. het draadloze toegangspunt.
 - De draadloze toegangspuntinformatie dat ingesteld is op dit apparaat is verkeerd. Controleer het authenticatietype, encryptietype en de encryptiesleutel. (P116)
 - Stroom van het draadloze toegangspunt staat niet aan.
 - Instelling van het draadloze toegangspunt is niet ondersteund door dit apparaat.
- Controleer de netwerkinstelling van de bestemming.
- Radiogolven vanaf andere inrichtingen kunnen de verbinding naar een draadloos toegangspunt blokkeren. Controleer andere inrichtingen die verbonden zijn met het draadloze toegangspunt en inrichtingen die de 2,4 GHz band gebruiken.

[Geen foto om te versturen]

- Dit wordt weergegeven wanneer er geen beeld te verzenden is wegens de restrictie van de bestemming. Controleer het bestandstype van het beeld dat verzonden moet worden. (P121)

[Verbinding mislukt. Probeer het opnieuw over enkele minuten.]/[Netwerkverbinding verbroken. Het overzetten is gestopt.]

- Radiogolven afkomstig van het draadloze toegangspunt worden zwak. Voer de verbinding dichterbij de buurt van het draadloze toegangspunt uit.
- Er is geen antwoord van de server of het heeft de communicatie-verwerkingstijd overschreven. Probeer later opnieuw.
- Afhankelijk van het draadloze toegangspunt zou verbinding automatisch verbroken kunnen worden nadat er een specifieke tijd om is. Maak de verbinding opnieuw.

[De verbinding is mislukt]

- Controleer het volgende inzake smartphones/tablets waarmee u verbinding wenst te maken.
 - De smartphone/tablet werkt niet.
 - Verander het toegangspunt waarmee u verbinding wilt maken in de Wi-Fi-instellingen in de smartphone/tablet.
 - Er is geen vrije opslagruimte op de smartphone/tablet.

[Sommige bestanden kunnen niet worden verstuurd vanwege een beperking op het doelapparaat.]/[Het overzetten is voltooid. Sommige bestanden zijn niet verstuurd vanwege een beperking op het doelapparaat.]

- Controleer het bestandsformaat van het te versturen beeld. (P121)

[Kan IP-adres niet verkrijgen. Stel de IP-adresinstelling van het draadloze toegangspunt in op DHCP.]

- Schakel de DHCP-instellingen van het IP-adres van de verbonden toegangspunten in.

[Kan geen verbinding maken met de server.]

- Als een bericht weergegeven wordt waarmee gezocht wordt het root-certificaat te updaten, ga dan akkoord met het updaten van het root-certificaat.

Problemen oplossen

Probeer als eerste de volgende procedures (P140–151).

Als het probleem niet verholpen is **kan het verbeterd worden door [Resetten] (P44) te selecteren in het [Set-up] menu.**

Batterijen en stroom

Het laadlampje knippert.

- Dit fenomeen doet zich voor bij laden in een omgeving met een zeer hoge of zeer lage temperatuur.
 - Sluit de (bijgeleverde) USB-aansluitkabel opnieuw aan in een omgeving waar de omgevingstemperatuur (en de temperatuur van de batterij) zich binnen een bereik van 10 °C tot 30 °C bevindt en probeer opnieuw te laden

De batterij kan niet geladen worden.

- Sluit de (bijgeleverde) USB-aansluitingskabel af en weer aan.
- Als uw PC niet in staat is voldoende stroom te verstrekken, is opladen niet mogelijk.

Het toestel kan niet bediend worden zelfs wanneer het aanstaat.

Het toestel gaat uit onmiddellijk nadat het aangezet is.

- De batterij is leeg.
 - De batterij opladen.
- Als u het toestel aanlaat, zal de batterij opgaan.
 - Schakel het toestel vaak uit met [Besparing]. (P43)

Kaart-/batterijklep sluit niet.

- Doe de batterij er voorzichtig helemaal in. (P11)

Opnemen

Heet beeld kan niet opgenomen worden.

- Is er nog ruimte over in het ingebouwde geheugen of op de kaart?
→ De onnodige beelden wissen om het beschikbare geheugen te vergroten. (P36)
- Misschien bent u korte tijd niet in staat om opnames te maken wanneer u dit toestel net ingeschakeld heeft of wanneer u een kaart met grote capaciteit gebruikt.

Het opgenomen beeld is witachtig.

- Het beeld kan witachtig worden als er vuil zoals vingerafdrukken op de lens zit.
→ Als de lens vuil is, het toestel aandoen, de lenscilinder uit doen schuiven en voorzichtig het lensoppervlak schoonwrijven met een zachte schone doek.

Het beeld is te licht of te donker.

- Controleer de instelling van de belichtingscompensatie. (P54)

Er worden in één keer meervoudige beelden opgenomen.

- Stel [Burstfunctie] (P76) van het [Opname] menu in op [OFF].

Het object is niet goed scherp.

- Het focusbereik varieert afhankelijk van de opnamefunctie.
→ Stel op de juiste functie in voor de afstand naar het onderwerp.
- Het onderwerp ligt buiten het focusbereik van het toestel. (P30)
- Er is camerabeweging (golfstoring) of het onderwerp beweegt enigszins. (P23)

Het opgenomen beeld is wazig.

De optische beeldstabilisator is niet effectief.

- De sluitertijd wordt langzamer wanneer beelden gemaakt worden op donkere plaatsen, houd daarom het toestel stevig vast met beide handen om de beelden te maken. (P23)
- Wanneer u beelden maakt met een langzame sluitertijd, de zelfontspanner gebruiken. (P53)

Het opgenomen beeld ziet er onafgewerkt uit. Er verschijnt ruis op het beeld.

- Is de ISO-gevoeligheid hoog of de sluitertijd langzaam?
(De ISO-gevoeligheid is ingesteld op [AUTO] wanneer het toestel vervoerd wordt. Daarom zal er, wanneer u binnenshuis beelden enz. maakt, ruis optreden.)
→ De ISO-gevoeligheid verminderen. (P70)
→ Beelden op heldere plekken maken.
- Heeft u [H. gevoeligh.] in de scènemodus of [Burstfunctie] in het [Opname]-menu op [H] gezet? Zo ja, neemt de resolutie van het gemaakte beeld enigszins af vanwege hoge gevoeligheid-verwerking, maar dit is geen storing.

De helderheid of tint van het opgenomen beeld verschilt van het echte.

- Wanneer u onder fluorescente of LED-verlichting-inrichting enz. opneemt, zou het verhogen van de sluitertijd kleine veranderingen m.b.t. de helderheid en de kleur met zich mee kunnen brengen. Deze veranderingen zijn een resultaat van de eigenschappen van de lichtbron en duiden niet op storing.

Wanneer u beelden maakt of de sluiterknop tot halverwege indrukt, kunnen roodachtige strepen op de monitor verschijnen. Anders kan ook een gedeelte of de hele monitor roodachtig worden.

- Dit is een kenmerk van CCDs en het verschijnt wanneer het onderwerp een fel gedeelte heeft. Sommige oneffenheden kunnen zich voordoen in de omliggende zones, maar dit is geen storing.
Dit wordt opgenomen in bewegende beelden maar wordt niet opgenomen op stilstaande beelden.
- Het wordt aangeraden dat u beelden maakt terwijl u erop let het scherm niet bloot te stellen aan zonlicht of een andere bron van fel licht.

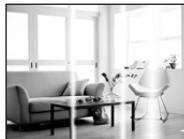

Opnemen van bewegende beelden stopt halverwege.

- Gebruik een kaart met SD-snelheidsklasse van "Klasse 6" of hoger wanneer u bewegende beelden opneemt.
- Afhankelijk van de kaart kan het opnemen halverwege stoppen.
→ Als de opname van bewegend beeld stopt tijdens het gebruik van een kaart van minstens "Klasse 6" of als u een kaart gebruikt die geformatteerd is op een PC of andere apparatuur, is het schrijven van gegevens lager. In zulke gevallen, raden we aan dat u een back-up maakt van de gegevens en vervolgens de kaart in dit apparaat formatteert (P45).

Opnemen m.b.v. Panorama Shot-modus wordt beëindigd alvorens de afwerking.

- Als de camera langzaam bewogen wordt, heeft de camera aangenomen dat de camerabeweging gestopt werd en de foto-opname beëindigd werd.
- Als het toestel hevig geschud wordt in de opnamerichting terwijl de camera bewogen wordt, wordt de opname beëindigd.
 - Wanneer u opneemt in Panorama Shot-modus, probeert u dan een halve cirkel te maken die parallel loopt aan de opnamerichting, er ongeveer 4 seconden over doend om de halve cirkel (bij benadering) te voltooien.

De burst-snelheid is te laag.

- **Afhankelijk van de gebruiksomstandigheden zou het even kunnen duren om de volgende foto te maken als u het fotograferen herhaalt.**
- **Het kan enige tijd vergen om de foto's die met de Burst-modus gemaakt zijn op de kaart te bewaren.** Als u tijdens het opslaan continu foto's maakt, neemt het maximaal aantal te maken beelden af. **Voor het continu fotograferen wordt het gebruik aangeraden van een high speed geheugenkaart.**
- **De Burstsnelheid (beelden/seconde) zou langzamer kunnen worden afhankelijk van de opnameomgeving zoals op donkere plekken, als de ISO-gevoeligheid hoog is enz.**
- **De burstsnelheid wordt halverwege langzamer.**
De exacte timing hiervan is afhankelijk van het type kaart en de Beeldresolutie.

Monitor**De monitor wordt even donkerder of helderder.**

- Dit gebeurt als u tot de helft op de ontspanknop drukt om de lensopening in te stellen en heeft geen invloed op de beelden.
- Dit fenomeen doet zich ook voor wanneer de helderheid verandert wanneer de zoom van het toestel gebruikt is of wanneer het toestel bewogen wordt. Dit komt door de werking van de automatische opening van het toestel en dit is geen storing.

De monitor knippert binnenshuis.

- De monitor kan enkele seconden flikkeren nadat dit toestel ingeschakeld is. Dit is een handeling voor de correctie van het flikkeren dat veroorzaakt wordt door verlichtingen zoals fluorescente lampen, LED's, enz., en is dus geen storing.

De monitor is te helder of te donker.

- Is [Helderheid scherm] actief? (P42)
- Voer [Scherm] uit. (P41)

Er verschijnen zwarte, rode, blauwe en groene punten op de monitor.

- Dit is geen storing. Deze pixels beïnvloeden de opgenomen beelden niet.

Er verschijnt ruis op de monitor.

- Op donkere plekken kan ruis optreden om de helderheid van de monitor te behouden. Dit beïnvloedt de beelden die u aan het maken bent niet.

Flits

De flits is niet geactiveerd.

- Staat de flitsinstelling op [☺]?
→ De flitsinstelling wijzigen. (P49)
- De flits kan niet gebruikt worden in de volgende gevallen.
 - Creative Control modus (P55)
 - Panorama Shot-modus (P61)
 - [Landschap]/[Nachtl.schap]/[HDR]/[Zonsonderg.]/[Sterrenhemel]/[Achter glas Mode] (Scènemodus) (P64)
 - Bij opnemen in [Burstfunctie] (P76)

Flits wordt verschillende keren geactiveerd.

- De flits wordt twee keer geactiveerd wanneer de rode-ogenreductie (P50) ingesteld is.

Terugspelen

De opname wordt niet teruggespeeld.

Er zijn geen gemaakte beelden.

- Staat er een beeld op het ingebouwde geheugen of op de kaart?
De beelden in het ingebouwde geheugen verschijnen als er geen kaart in het toestel zit. De beeldgegevens op een kaart verschijnen alleen als er een kaart in het toestel zit.
- Is dit een map of een beeld die in de PC verwerkt werd?
Is dat het geval, dan kan het niet met dit toestel worden afgespeeld.
- Is [Categorieselectie] ingesteld voor afspelen?
→ Veranderen naar [Normaal afsp.]. (P81)

Het mapnummer en het bestandsnummer worden afgebeeld als [—] en het scherm wordt zwart.

- Is dit een niet-standaard beeld, een beeld die bewerkt is m.b.v. een PC of een beeld die gemaakt is door een ander merk digitale camera?
- Heeft u de batterij onmiddellijk na het maken van het beeld verwijderd of heeft u een beeld gemaakt m.b.v. een batterij met een lage resterende stroom?
→ Formateer de gegevens om het hierboven genoemde beeld te wissen. (P45)
(Er zullen ook andere beelden gewist worden en het zal niet mogelijk zijn deze te herstellen. Controleer daarom goed voordat u formateert.)

Met een kalenderzoektocht, worden beelden afgebeeld met data die verschillen van de eigenlijke data waarop de beelden gemaakt werden.





- Is de klok van de camera goed ingesteld? (P21)
- Wanneer beelden bewerkt worden m.b.v. een PC of er beelden gezocht worden die met andere apparatuur gemaakt zijn, kunnen deze afgebeeld worden met data die verschillen van de eigenlijke data waarop de beelden gemaakt werden.

Er verschijnen witte ronde vlekken als zeepbellen op het gemaakte beeld.

- Als u een beeld wilt maken met de flits op een donkere plek of binnenshuis, zouden er witte vlekken kunnen verschijnen op het beeld veroorzaakt door de flits die stofdeeltjes in de lucht weerkaatst. Dit is geen storing.



Rood gedeelte van het gemaakte beeld is zwart geworden.

- Wanneer de Rode-ogenverwijdering ([, [) in werking is, en u fotografeert een rood onderwerp dat omgeven is door een huidachtige kleur, dan kan dat rode gedeelte door de rode-ogenverwijdering in zwart gecorrigeerd worden.
→ Er wordt aangeraden een beeld te maken met de flitsinstelling op [, [) of [) of [Rode-ogencorr] in het [Opname]-menu op [OFF]. (P78)

[Weergave thumbnail] verschijnt op het scherm.

- Is het een beeld dat opgenomen is met andere apparatuur?
In deze gevallen, kunnen beelden afgebeeld worden met een mindere beeldkwaliteit.

Het geluid van de opgenomen bewegende beelden wordt soms opgebroken.

- Dit apparaat stelt automatisch de opening af tijdens de opname van bewegend beeld. Als dit gebeurt, kan het geluid opgebroken worden. Dit is geen storing.

Over de Wi-Fi-functie

**Er kan geen Wi-Fi-verbinding tot stand gebracht worden.
Radiogolven verliezen hun verbinding.
Het draadloze toegangspunt wordt niet weergegeven.**

(Tips van algemene aard voor het gebruik van een Wi-Fi-verbinding)

- Probeer [Wi-Fi resetten] in het [Set-up]-menu.
- Gebruik het toestel binnen het communicatiebereik van het apparaat dat aangesloten moet worden.
- Bevindt zich er een inrichting, zoals een microwave-oven, een draadloze telefoon, enz., die 2,4 GHz frequentie hanteert in de buurt?
 - Radiogolven kunnen onderbroken worden wanneer deze tegelijk gebruikt worden. Gebruik ze voldoende uit te buurt van de inrichting.
- Wanneer het batterijlampje rood knippert, zou de verbinding met andere apparatuur niet kunnen starten of zou de verbinding verbroken kunnen worden.
(Er wordt een bericht afgebeeld zoals [Communicatiefout].)

(Draadloze toegangspunten)

- Controleer of het draadloze toegangspunt dat verbonden moet worden zich in werkende staat bevindt.
- De camera zou niet kunnen weergeven of verbinding kunnen maken met een draadloos toegangspunt afhankelijk van de radiogolfomstandigheden.
 - Verplaats dit toestel dichter bij het draadloze toegangspunt.
 - Verwijder de obstakels tussen dit apparaat en het draadloze toegangspunt
 - Verander de richting van dit apparaat
 - Verander de locatie en de opstelling van het draadloze toegangspunt.
 - Voer de [Uit lijst] uit. (P116)
- Het zou zelfs niet afgebeeld kunnen worden of de radiogolven er zijn afhankelijk van de instelling van het draadloze toegangspunt.
 - Controleer de instellingen van het draadloze toegangspunt.
 - Als de netwerk-SSID van het draadloze toegangspunt ingesteld is om niet uit te zenden, kan het zijn dat het draadloze toegangspunt niet gedetecteerd wordt. Voer de netwerk-SSID in om de verbinding te starten (P116) of schakel het uitzenden door de SSID van het draadloze toegangspunt in.
- Verbindingstypes en veiligheidsinstellingmethodes verschillen afhankelijk van het draadloze toegangspunt.
(Verwijs naar de bedrijfsinstructies van het draadloze toegangspunt.)
- Is het 5 GHz/2,4 GHz schakelbare draadloze toegangspunt verbonden aan andere apparatuur dat de 5 GHz band gebruikt?
 - Het gebruik van een draadloos toegangspunt dat 5 GHz/2,4 GHz tegelijk gebruikt wordt aanbevolen. Het kan niet tegelijk gebruikt worden met deze camera als het niet compatibel is.

Het duurt steeds lang om verbinding te maken met een smartphone/tablet.

- Het kan langer duren om verbinding te maken, afhankelijk van de instelling van de Wi-Fi-verbinding van de smartphone/tablet, maar dit is geen storing.

Dit toestel wordt niet weergegeven op het Wi-Fi-instelscherm van de smartphone/tablet.

- Probeer de ON/OFF van de Wi-Fi-functie in de Wi-Fi-instellingen van de smartphone/tablet om te schakelen.

De beelden kunnen niet naar een PC verzonden worden.

- Als de firewall van het besturingssysteem, de veiligheidssoftware, enz., ingeschakeld is, kan het zijn dat het niet mogelijk is een verbinding met de PC tot stand te brengen.

De camera kan via een Wi-Fi-verbinding niet verbonden worden met een Mac computer/Windows PC.

- Bevestig of de inlognaam en het password correct ingetoetst zijn.
- Als de systeemtijd van de Mac computer, of de Windows PC, die met de camera verbonden is, sterk afwijkt van die van de camera, dan kan de camera in sommige besturingssystemen niet met de computer of de PC verbonden worden.
 - Bevestig dat [Klokinst.] en [Wereldtijd] van de camera overeenkomen met de tijd, de datum en de tijdzone in de Windows PC of de Mac computer. Indien beide instellingen sterk van elkaar verschillen, zorg er dan voor dat ze bij elkaar passen.

Als ik probeer een Wi-Fi-verbinding tot stand te brengen met een PC met Windows 8, worden mijn gebruikersnaam en password niet herkend dus kan ik geen verbinding met de PC maken.

- Sommige versies besturingssystemen, met inbegrip van Windows 8, maken gebruik van twee soorten accounts: een locale account en een Microsoft account.
 - Controleer of u de gebruikersnaam en het password van de locale account gebruikt. Indien u geen locale account ingesteld heeft, creëer er dan een.

De PC wordt niet herkend als ik een Wi-Fi-verbinding gebruik.

- De fabrieksinstelling voor de naam van de werkgroep is op "WORKGROUP" gezet. Als u de naam van de werkgroep veranderd heeft, zal de PC niet herkend worden. Verander in [Werkgroepnaam wijzigen] in [PC-verbinding] van het [Wi-Fi setup]-menu de naam van de werkgroep in die van de PC waarmee u verbinding aan het maken bent. Raadpleeg [P123](#) voor details.

De instellingen zijn gewist nadat ik de camera voor reparatie had opgestuurd.

- De instellingen die in de camera staan kunnen gewist worden afhankelijk van het soort reparatie.
 - Maak altijd een kopie van belangrijke instellingen.

Er is een beeld dat niet verzonden kan worden.

- Is het beeld te groot?
 - Verklein de maat van de foto en verzend deze vervolgens ([P113](#), [122](#)).

Ik ben het wachtwoord voor de Wi-Fi vergeten.

- Voer [Wi-Fi resetten] in het [Set-up] menu uit. ([P45](#))
 - Houd u er rekening mee dat alle informatie die u ingesteld heeft in het [Wi-Fi setup]-menu ook reset zal worden.

Verzending van het beeld mislukt op de helft.

- Is het beeld te groot?
 - Verklein de maat van de foto en verzend deze vervolgens (P113, 122).
 - Het beeld kan niet verstuurd worden wanneer de batterij-indicator rood knippert.

Film kan niet verzonden worden.

- Het bestandformaat van de films die afgespeeld kunnen worden verschilt, afhankelijk van de bestemming. (P121)
- Te grote films kunnen niet verzonden worden.

TV, PC en printer

Het beeld verschijnt niet op de televisie.

- Is het toestel correct op de TV aangesloten?
→ De TV-input instellen op extern.

De weergavezones op het TV-scherm en de monitor van de camera zijn verschillend.

- Afhankelijk van het TV-model, kunnen de beelden horizontaal of verticaal uitgetrokken zijn of kunnen ze afgebeeld worden met stukken van de rand eraf geknipt.

Bewegende beelden kunnen niet op een TV afgespeeld worden.

- Probeer u bewegende beelden terug af te spelen door de kaart rechtstreeks in een kaartingang op de TV te steken?
→ Sluit de camera aan op de TV met de AV-kabel (optioneel) en speel dan de beelden af die op de camera staan. (P125)

Het beeld verschijnt niet helemaal op de TV.

- Controleer de [TV-aspect] instelling. (P45)

Kan niet met de PC communiceren.

- Is het toestel correct aangesloten op de PC?
- Wordt het toestel correct herkend door de PC?
→ Selecteer [PC] wanneer u verbindt. (P128)
→ Schakel dit toestel uit en in.

De kaart wordt niet herkend door de PC. (Het ingebouwde geheugen wordt wel herkend.)

- De USB-aansluitkabel losmaken. Maak de kabel pas vast als de kaart in het toestel zit.
- Zijn er twee of meer USB-poorten op een enkele PC, probeer de USB-aansluitkabel dan op een andere USB-poort aan te sluiten.

De kaart wordt niet door de PC herkend. (er wordt een SDXC-geheugenkaart gebruikt)

- Controleer of uw PC compatibel is met SDXC-geheugenkaarten.
<http://panasonic.net/avc/sdcard/information/SDXC.html>
- Er kan tijdens de aansluiting een bericht getoond worden waarin u verzocht wordt de kaart te formatteren. Doe dit niet.
- Als [Toegang], dat op de monitor weergegeven wordt, niet verdwijnt, sluit de USB-aansluitkabel dan af nadat u dit toestel uitgeschakeld heeft.

Het beeld kan niet afgedrukt worden wanneer het toestel op een printer aangesloten is.

- Beelden kunnen niet afgedrukt worden m.b.v. een printer die PictBridge niet verdraagt.
→ Selecteer [PictBridge(PTP)] wanneer u verbindt. (P130)

De uiteinden van de beelden worden eraf geknipt bij het afdrukken.

- Wanneer u een printer gebruikt met een Knip- of kantenvrije afdrukfunctie, dient u deze functie te annuleren voordat u afdrukt.
(Voor details, de gebruiksaanwijzing lezen van de printer.)
- Wanneer u de opnamen laat afdrukken, dient u te vragen of de 16:9 beelden afgedrukt kunnen worden.

De panoramafoto wordt niet correct afgedrukt.

- Aangezien de beeldverhouding van een panoramafoto anders is dan die voor gewone foto's, is correct afdrukken misschien niet altijd mogelijk.
→ Gebruik een printer die panoramafoto's ondersteunt.
(Zie voor details de handleiding van de printer.)

Overige**Er werd per ongeluk een onleesbare taal gekozen.**

- Druk op [MENU/SET] en selecteer de [Set-up] menuicoon [].
Druk vervolgens op [MENU/SET] en selecteer de [00] icoon om de gewenste taal in te stellen. (P45)

Een rode lamp gaat soms aan wanneer de ontspanknop tot de helft ingedrukt wordt.

- Op donkere plekken gaat de AF-lamp branden om gemakkelijker op het object scherp te stellen.

De AF-lamp gaat niet aan.

- Is [AF ass. lamp] op het [Opname] functiemenu ingesteld op [ON]? (P77)
- De AF-lamp gaat niet aan op heldere plekken.

Het toestel wordt warm.

- Het oppervlak van het toestel kan warm worden tijdens het gebruik. Dit heeft geen invloed op de prestaties of de kwaliteit van het toestel.

De lens klikt.

- Wanneer de helderheid verandert wegens bewegen van de zoom of het toestel enz., kan de lens klikken en kan het beeld op het scherm drastisch veranderen. Het beeld wordt echter niet beïnvloed. Het geluid wordt veroorzaakt door de automatische afstelling van de opening. Dit is geen storing.

De klok is opnieuw ingesteld.

- Als u het toestel niet voor lange tijd gebruikt, kan de klok opnieuw ingesteld worden.
→ [Aub klok instellen] wordt weergegeven. Stel de klok opnieuw in. (P21)

Wanneer beelden gemaakt worden m.b.v. de zoom, zijn ze enigszins vervormd en hebben de zones rondom het onderwerp kleuren die er in het echt niet zijn.

- Het is mogelijk dat het onderwerp enigszins vervormd wordt of dat de randen gekleurd zijn, afhankelijk van de zoomvergroting wegens de kenmerken van de lens, maar dit is geen storing.

Het inzoomen stopt onmiddellijk.

- Wanneer u een Extra Optische Zoom gebruikt, zal de zoomactie tijdelijk stoppen. Dit is geen storing.

De bestandsnummers zijn niet op volgorde opgenomen.

- Wanneer u een handeling uitvoert na een bepaalde actie, kunnen de beelden opgeslagen worden in mappen met nummers die anders zijn dan de nummers die vóór deze handeling gebruikt werden.

De bestandnummers worden opgenomen met eerder gebruikte nummers.

- Als u de batterij plaats of verwijdt voordat u dit toestel uitschakelt, zullen de map- en bestandnummers van de opgenomen beelden niet in het geheugen bewaard worden. Wanneer dit toestel dan weer opnieuw ingeschakeld wordt en foto's genomen worden, kunnen deze foto's bewaard worden met de bestandnummers die aan de eerdere beelden toegekend hadden moeten worden.

De kaart kan niet geformatteerd worden.

- Het formatteren is niet beschikbaar in de Intelligent Auto modus. Zet de opnamemodus op een andere instelling. (P24)

Voorzorgsmaatregelen bij het gebruik

Wat u wel en niet moet doen met dit toestel

Houd dit toestel zo ver mogelijk uit de buurt van elektromagnetische apparatuur (zoals magnetrons, televisie, videospelletjes, enz.).

- Indien u dit toestel op of naast een televisie gebruikt, kunnen beeld en/of geluid op dit toestel onderbroken worden door de straling van de elektromagnetische golven.
- Gebruik dit toestel niet in de buurt van een mobiele telefoon. Hierdoor kan ruis ontstaan met een nadelige invloed op beeld en/of geluid.
- Opgenomen gegevens kunnen beschadigd worden of beelden kunnen vervormd worden, als gevolg van sterke magnetische velden die gecreëerd worden door luidsprekers of zware motoren.
- De straling van elektromagnetische golven kan een nadelige invloed hebben op dit toestel en storingen van beeld en/of geluid veroorzaken.
- Als het toestel de invloed van magnetisch geladen apparatuur ondergaat en vervolgens niet naar behoren werkt, dan dient u het uit te schakelen en de batterij te verwijderen, of de netadapter los te maken (bijgeleverd). Plaats de batterij vervolgens weer terug, of sluit de netadapter weer aan, en schakel het toestel weer in.

Gebruik dit toestel niet in de nabijheid van radiozenders of hoogspanningsdraden.

- Opnemen in de buurt van radiozenders of hoogspanningsdraden kan nadelige gevolgen hebben voor beeld en/of geluid.

Altijd de meegeleverde snoeren en kabels gebruiken.

Ook voor optionele accessoires gebruikt u altijd de meegeleverde snoeren en kabels. De snoeren of de kabels niet langer maken.

Het toestel niet bespuiten met insectenverdelgers of chemische middelen.

- Wordt het toestel met chemische middelen bespoten dan kan het beschadigd raken en de afwerkingslaag er van af gaan.

Vermijd langdurig contact van de digitale fotocamera met rubber of plastic.

Schoonmaken

Voordat u het toestel schoonmaakt, de batterij eruit halen of de stekker uit het stopcontact halen. Vervolgens het toestel afnemen met een droge zachte doek.

- Wanneer het toestel bevuild is, kan deze schoongemaakt worden door het vuil eraf te wrijven met een uitgeknepen vochtige doek en daarna met een droge doek.
- Geen schoonmaakmiddelen gebruiken zoals benzeen, verdunner, alcohol, keukenschoonmaakmiddelen, enz., om het toestel te reinigen, aangezien dit buitenhoes of het deklaagje zou kunnen aantasten.
- Wanneer u een chemische doek gebruikt, er zeker van zijn de bijgesloten instructies te volgen.

De Monitor

- Druk niet met grote kracht op de monitor. Er kunnen dan ongelijke kleuren op de monitor verschijnen en dit kan voor een slechte werking zorgen.
- Als de camera koud is wanneer u hem inschakelt, kan het beeld op de monitor aanvankelijk een beetje donkerder dan normaal zijn. Het beeld zal echter weer normaal helder worden zodra de interne temperatuur van de camera stijgt.

Het scherm van de monitor wordt geproduceerd met zeer hoge precisietechnologie. Toch kunnen er donkere of lichte punten op het scherm staan (rood, blauw of groen). Dit is geen defect. Het scherm van de monitor heeft meer dan 99,99% effectieve pixels met nauwelijks 0,01% van de pixels die niet actief zijn of altijd oplichten. De punten zullen niet opgenomen worden op beelden op het ingebouwde geheugen of een kaart.

Over de Lens

- Als er vloeistof of zand op de lens zit, veeg dit dan weg met een zachte, droge doek.
- Als de lens vuil is, het toestel aandoen, de lenscilinder uit doen schuiven en voorzichtig het lensoppervlak schoonwrijven met een zachte schone doek.
- Forceer de lensbarrière niet om deze te openen.
- Niet hard op de lens drukken.
- Laat het toestel nooit in de zon liggen met de lens naar de zonnestralen gericht. Zonlicht kan problemen veroorzaken. Dit geldt zowel binnen als buiten en in de buurt van een raam.

Batterij

De batterij is een oplaadbare lithium-ionbatterij. De stroom wordt opgewekt door de chemische reactie in de batterij. Als de omgevingstemperatuur te hoog of te laag is, kan de werktijd van de batterij korter worden.

Haal de batterij altijd uit het toestel na gebruik.

- Doe de verwijderde batterij in een plastic zak en verplaats of bewaar deze ver van metalen voorwerpen (paperclips, enz.).

Als u de batterijen per ongeluk laat vallen, controleert u of de batterijen en de aansluitingen beschadigd zijn.

- Door een beschadigde batterij in het toestel te doen zal het toestel stukgaan.

Verwijder de externe label op de batterij niet en zorg ervoor dat die niet beschadigd wordt.

- Het gebruik van een batterij waarvan de externe label geheel of gedeeltelijk verwijderd is of het gebruik van een batterij met een beschadigd label kan slechte werking tot gevolg hebben.

Opgeladen reservebatterijen meenemen wanneer u op stap gaat.

- U dient eraan te denken dat de levensduur van de batterijen korter wordt bij lage temperaturen zoals op skipistes.
- Als u op reis gaat, vergeet dan niet de netadapter (bijgeleverd) en USB-aansluitkabel (bijgeleverd) in te pakken zodat u de batterij kunt opladen tijdens uw reis.

Onbruikbare batterijen weggooien.

- Batterijen hebben een beperkte levensduur.
- Batterijen niet in open vuur gooien, dit kan ontploffing veroorzaken.

De batterijaansluitingen niet aanraken met metalen voorwerpen (zoals kettingen, haarpinnen, enz.).

- Dit kan kortsluiting of hitte veroorzaken en u zou uzelf ernstig kunnen verbranden als u de batterij aanraakt.

Netadapter (bijgeleverd)

- Als u de netadapter (bijgeleverd) gebruikt in de buurt van de radio, kan de radio-ontvangst verstoord zijn.
De netadapter (bijgeleverd) 1 m of meer verwijderd houden van radio's.
- De netadapter (bijgeleverd) kan een ruisend geluid maken wanneer deze gebruikt wordt. Dit is geen storing.
- Na het gebruik, haalt u de batterijoplader uit het stopcontact.
(Als u de stekker in het stopcontact laat zitten, verbruikt u nog steeds een beetje stroom.)

Kaart

De kaart niet op plaatsen met een hoge temperatuur bewaren, waar makkelijk elektromagnetische golven of statische elektriciteit opgewekt kunnen worden, of op plaatsen die blootgesteld zijn aan direct zonlicht.

De kaart niet plooiën of laten vallen.

- De kaart kan beschadigd worden of de opgenomen inhoud zou beschadigd of uitgewist kunnen worden.
- De kaart in de kaarthoes of het zakje doen na gebruik en wanneer u de kaart opslaat of vervoert.
- Laat de kaart niet vuil worden en zorg ervoor dat er geen vuil, stof of water op de aansluitingen achterop de kaart komen. Raak de aansluitingen niet aan met uw vingers.

Aantekening voor overdracht van de geheugenkaart aan derden of het weggooiën van de geheugenkaart

“Formatteren” of “wissen” m.b.v. het toestel of een PC zal alleen het bestandsmanagement veranderen en dit zal niet de gegevens in de geheugenkaart geheel wissen.

Het wordt aangeraden om de geheugenkaart letterlijk te vernietigen of de in de handel verkrijgbare software voor het wissen van computergegevens te gebruiken om de gegevens die op de geheugenkaart staan geheel te wissen voordat deze naar een andere eigenaar gaat of weggegooid wordt.

Management van gegevens in de geheugenkaart is de verantwoordelijkheid van de gebruiker.

Over de persoonlijke informatie

Als een verjaardag ingesteld is voor [Baby1]/[Baby2] dan wordt deze persoonlijke informatie in het toestel bewaard en in het beeld opgenomen.

Er wordt geadviseerd een Wi-Fi-password in te stellen om persoonlijke informatie te beschermen. (P124)

Ontkoppeling

- Informatie, inclusief persoonlijke informatie, kan veranderd worden of verdwijnen wegens een fout, een effect van statische energie, een ongeluk, storing, reparatie of andere handelingen. Gelieve van te worden acht slaan op het feit dat Panasonic op geen enkele manier aansprakelijk is voor directe of indirecte schade veroorzaakt door de verandering of verdwijning van informatie of persoonlijke informatie.

Bij aanvraag naar een reparatie, van eigenaar veranderen of weggooiën

- De instellingen opnieuw instellen om de persoonlijke gegevens te beschermen. (P44)
- Na het maken van een kopie van persoonlijke informatie, dient u informatie, zoals persoonlijke informatie en instellingen van de draadloze LAN-verbinding, die u opgeslagen heeft in de camera, altijd te wissen met [Wi-Fi resetten] (P45).
- Als er beelden opgeslagen zijn in het ingebouwd geheugen, deze naar de geheugenkaart (P92) kopiëren voordat u het ingebouwd geheugen (P45) formateert zoals nodig.
- Verwijder de geheugenkaart van het toestel wanneer er een reparatie vereist wordt.
- Ingebouwd geheugen en instellingen kunnen terugkeren naar fabriekstandaard wanneer het toestel gerepareerd wordt.
- Neem contact op met de verkoper bij wie u het toestel aangeschaft heeft, of met Panasonic, als bovenstaande handelingen niet mogelijk zijn wegens storing.

Wanneer u de geheugenkaart overdraagt aan derden of deze weggooit, raadpleeg dan “Aantekening voor overdracht van de geheugenkaart aan derden of het weggooiën van de geheugenkaart” hierboven.

Uploaden van beelden naar een web-service

- De beelden kunnen informatie bevatten die gebruikt kan worden voor de identificatie van bijvoorbeeld titels, opnamedata en locatie-informatie. Wanneer u beelden naar web-services uploadt, controleer deze dan eerst zorgvuldig alvorens ze te uploaden.

Wanneer u het toestel niet gebruikt gedurende een lange tijdperiode

- De batterij op een koele en droge plaats opbergen met een relatief stabiele temperatuur: [Aanbevolen temperatuur: 15 °C tot 25 °C, Aanbevolen vochtigheid: 40%RH tot 60%RH]
- De batterijen en de kaart altijd uit het toestel verwijderen.
- Als de batterijen in het toestel gelaten worden zullen ze ontladen zelfs als het toestel uitstaat. Als de batterijen nog langer in het toestel blijven, zullen ze te veel leeg raken en kunnen ze onbruikbaar worden, zelfs wanneer ze opgeladen worden.
- Wanneer de batterijen voor een lange tijd opgeslagen worden, raden we aan ze eens per jaar op te laden. De batterijen uit het toestel verwijderen en ze weer opslaan nadat ze helemaal leeg geraakt zijn.
- We raden aan het toestel op te slaan met een droogmiddel (kwartsglas gel) wanneer u deze in een kast bewaart.

Over de Beeldgegevens

- Opgenomen gegevens zouden beschadigd kunnen worden of verloren kunnen gaan als het toestel stuk gaat wegens verkeerde behandeling. Panasonic zal geen verantwoordelijkheid dragen voor wat voor een schade dan ook die geleden wordt wegens verlies van opgenomen gegevens.

Over statieven met drie poten of met één poot

- Zet het statief goed vast als u het toestel erop bevestigt.
- U zou niet in staat kunnen zijn de kaart of de batterij te verwijderen wanneer u een statief met drie poten of een statief met één poot gebruikt.
- Zorg ervoor dat de schroef op het statief met drie poten of het statief met één poot niet een hoek vormt wanneer u het toestel bevestigt of losmaakt. U zou de schroef op het toestel kunnen beschadigen als u een excessieve kracht gebruikt bij het draaien ervan. Tevens zou het toestellichaam en het afmetinglabel beschadigd kunnen raken of krassen kunnen krijgen als het toestel te strak bevestigd wordt aan het statief met drie poten of het statief met één poot.
- Lees aandachtig de gebruiksaanwijzing voor het statief met drie poten of het statief met één poot.

- SDXC logo is een handelsmerk van SD-3C, LLC.
- QuickTime en het QuickTime-logo zijn merken of geregistreerde merken van Apple Inc. en worden onder licentie gebruikt.
- iPhoto, Mac en Mac OS zijn handelsmerken van Apple Inc., gedeponeerd in de V.S. en andere landen.
- Microsoft, Windows, Windows Vista en Windows Live zijn of gedeponeerde handelsmerken of handelsmerken van Microsoft Corporation in de Verenigde Staten en/of andere landen.
- App Store is een dienstmerk van Apple Inc.
- Android en Google Play zijn handelsmerken of gedeponeerde handelsmerken van Google Inc.
- Het logo Wi-Fi CERTIFIED is een kwaliteitsmerk van de Wi-Fi Alliance.
- Het Wi-Fi Protected Setup Merk is een merk van Wi-Fi Alliance.
- "Wi-Fi", "Wi-Fi Protected Setup", "WPA" en "WPA2" zijn merken of gedeponeerde merken van Wi-Fi Alliance.
- QR Code is een gedeponeerd handelsmerk van DENSO WAVE INCORPORATED.
- Andere systeem- of productnamen in de handleiding zijn over het algemeen de gedeponeerde handelsmerken of handelsmerken van de fabrikant die verantwoordelijk is voor de ontwikkeling van het betreffende systeem of product.



Het ontdoen van oude apparatuur en batterijen

Enkel voor de Europese Unie en landen met recycle systemen



Deze symbolen op de producten, verpakkingen en/of begeleidende documenten betekenen dat gebruikte elektrische en elektronische producten en batterijen niet samen mogen worden weggegooid met de rest van het huishoudelijk afval.



Voor een juiste verwerking, hergebruik en recycling van oude producten en batterijen, gelieve deze in te leveren bij de desbetreffende inleverpunten in overeenstemming met uw nationale wetgeving.

Door ze op de juiste wijze weg te gooien, helpt u mee met het besparen van kostbare hulpbronnen en voorkomt u potentiële negatieve effecten op de volksgezondheid en het milieu.

Voor meer informatie over inzameling en recycling kunt u contact opnemen met uw plaatselijke gemeente.

Afhankelijk van uw nationale wetgeving kunnen er boetes worden opgelegd bij het onjuist weggoien van dit soort afval.



Let op: het batterij symbool (Onderstaand symbool):

Dit symbool kan in combinatie met een chemisch symbool gebruikt worden. In dit geval volstaan de eisen, die zijn vastgesteld in de richtlijnen van de desbetreffende chemische stof.