

* Het is mogelijk dat de informatie in deze gebruiksaanwijzing op sommige plaatsen afwijkt van uw telefoon, omdat deze soms afhangt van de geïnstalleerde software of uw internet provider. Drukfouten voorbehouden.



TRI BAND GPRS telefoon SGH-V200



ELECTRONICS



Site Internet
<http://www.samsungmobile.com>

Printed in Korea
Code No.: GH68-03605A
Dutch. 03/2003. Rev. 1.0

Inhoud

Belangrijke veiligheidsinformatie.....	7
Uitpakken	9
Uw telefoon.....	10
Onderdelen	10
Display	13
Standby-lampje.....	16
Aan de slag	17
SIM-kaart installeren	17
Batterij opladen.....	19
Telefoon aan- en uitzetten	21
Telefoneren.....	22
Zelf bellen	22
Volume aanpassen.....	24
Een oproep beantwoorden	25
Gemiste oproepen bekijken.....	26
Snel naar de stille modus overschakelen.....	28
Funcities en opties selecteren.....	29
Voorbeeld: Displaytaal instellen.....	31
Telefoonlijst.....	33
Naam en nummer vastleggen.....	33
Opties telefoonlijst gebruiken	36
Een nummer opzoeken in de telefoonlijst.....	37
Een belgroep wijzigen	39
Verkort kiezen.....	40
Geheugenstatus controleren.....	42
Tekst intoetsen	43
Tekstinvoerstand wijzigen.....	44
T9 stand.....	45
Stand voor het intoetsen van hoofdletters en kleine letters	47
Speciale tekens intoetsen	48
Stand voor cijfers	48

Tijdens een gesprek beschikbare opties..... 49

Gesprek in de wacht zetten.....	49
Microfoon uitschakelen.....	50
Toetstonen in- en uitschakelen.....	51
Een nummer opzoeken in de telefoonlijst.....	51
SMS diensten.....	52
Een tweede oproep beantwoorden (wisselgesprek).....	52
Multiparty-gesprekken (telefonisch vergaderen).....	53

Menu's gebruiken..... 55

Naar menufunctie bladeren.....	55
Naar menufunctie via de sneltoets.....	56
Overzicht menufuncties.....	56

Tekstberichten..... 62

Ontvangen (Menu 1.1).....	62
Verzonden (Menu 1.2).....	63
Nieuw bericht (Menu 1.3).....	65
Standaardberichten (Menu 1.4).....	67
Instelling (Menu 1.5).....	68
Mijn objecten (Menu 1.6).....	69
Geheugenstatus (Menu 1.7).....	70
Voice Mail (Menu 1.8).....	70
Info-berichten (Menu 1.9).....	71

Afbeeldingberichten..... 73

Postvak IN (Menu 2.1).....	73
Postvak UIT (Menu 2.2).....	75
Nieuw bericht (Menu 2.3).....	76
Alles verwijderen (Menu 2.4).....	78
Instellen (Menu 2.5).....	78
Berichtprofiel (Menu 2.6).....	79

Oproepen lijst..... 80

Gemist (Menu 3.1).....	80
Ontvangen (Menu 3.2).....	80
Uitgaand (Menu 3.3).....	81
Alles wissen (Menu 3.4).....	81
Gesprektellers (Menu 3.5).....	81
Kostentellers (Menu 3.6).....	82

Camera..... 83

Foto maken+verzenden (Menu 4.1).....	83
Nieuwe foto (Menu 4.2).....	84
Foto's (Menu 4.3).....	85

Geluid opties..... 86

Beltoon (Menu 5.1).....	86
Belvolume (Menu 5.2).....	86
Type belsignaal (Menu 5.3).....	87
Toetstoon (Menu 5.4).....	87
Bericht signaal (Menu 5.5).....	88
Toon klepje (Menu 5.6).....	89
Toon bij in-/uitschakelen (Menu 5.7).....	89
Andere tonen (Menu 5.8).....	90

Telefoon opties..... 91

Infrarood aan (Menu 6.1).....	91
Gebruikersinstellingen (Menu 6.2).....	92
Begroeting (Menu 6.3).....	93
Eigen nummer (Menu 6.4).....	93
Taalkeuze (Menu 6.5).....	94
Beveiliging (Menu 6.6).....	94
LCD-scherm instellingen (Menu 6.7).....	97
Extra instellingen (Menu 6.8).....	99
Sneltoets (Menu 6.9).....	100
Reset instellingen (Menu 6.10).....	100

Organizer..... 101

Agenda (Menu 7.1).....	101
Actielijst (Menu 7.2).....	103
Tijd en datum (Menu 7.3).....	106
Alarm (Menu 7.4).....	107
Calculator (Menu 7.5).....	108
Valutabeurs (Menu 7.6).....	109

Inhoud

Netwerk diensten.....	110
Doorschakelen (Menu 8.1)	110
Blokkeren (Menu 8.2)	112
Wisselgesprek (Menu 8.3).....	114
Netwerk kiezen (Menu 8.4)	115
Nr.weergave (Menu 8.5).....	116
Gebr.groepen (Menu 8.6).....	116
Bandkeuze (Menu 8.7).....	118
Amusement.....	119
Spelletjes (Menu 9.1)	119
WAP browser (Menu 9.2)	119
Downloads (Menu 9.3).....	119
Problemen oplossen.....	121
Toegangscodes	124
Wachtwoord telefoon	124
PIN.....	125
PUK	125
PIN2	126
PUK2	126
Informatie met betrekking tot gezondheid en veiligheid	127
Blootstelling aan radiogolven (SAR informatie) Radiofrequenties	127
Voorzorgen bij het gebruik van batterijen	129
Verkeersveiligheid	131
Gebruiksomgeving	133
Omgeving waar kans op explosies is	135
Telefoneren in geval van nood.....	136
Overige belangrijke veiligheidsinformatie	137
Verzorging en Onderhoud	138
Verklarende woordenlijst.....	140
Index	144



Belangrijke veiligheidsinformatie

Lees deze richtlijnen zorgvuldig door voordat u uw telefoon in gebruik neemt. Houdt u zich er niet aan, dan kan dit gevaar opleveren of kunt u de wet overtreden. Uitvoerige veiligheidsinformatie vindt u op pagina 127 onder "Informatie met betrekking tot gezondheid en veiligheid".

Verkeersveiligheid voor alles

Gebruik de telefoon nooit tijdens het rijden. Parkeer eerst de auto.

Uitschakelen als u gaat tanken

Gebruik de telefoon niet bij een benzinestation of in de buurt van chemicaliën of brandstoffen.

Uitschakelen in een vliegtuig

Mobiele telefoons kunnen storingen in elektronische systemen veroorzaken. Daarom is gebruik hiervan in een vliegtuig verboden en gevaarlijk.

Uitschakelen in een ziekenhuis

Schakel uw telefoon uit als u zich in de nabijheid van medische apparatuur bevindt.

Volg alle van kracht zijnde voorschriften op.

Storingen

De werking van elke mobiele telefoon kan nadelig worden beïnvloed door apparatuur die radiofrequenties uitzendt.

Speciale voorschriften

Houd u aan speciale voorschriften en schakel uw telefoon uit op plaatsen waar het gebruik verboden is of gevaar of storingen kan opleveren (bijvoorbeeld in een ziekenhuis).

Radiofrequenties

Het ontwerp van deze telefoon voldoet aan de eisen van de Europese Unie (EU) met betrekking tot blootstelling aan radiofrequenties (RF). Om aan deze eisen te blijven voldoen, dient u uitsluitend door Samsung geleverde of goedgekeurde accessoires te gebruiken. Gebruik van niet-goedgekeurde accessoires kan ertoe leiden dat niet meer aan deze eisen wordt voldaan.

Stand van de telefoon

Gebruik de telefoon alleen in de normale stand (tegen uw oor). Vermijd onnodig contact met de antenne als de telefoon is ingeschakeld.

Accessoires en batterijen

Gebruik alleen door Samsung goedgekeurde accessoires en batterijen.

Deskundige technische service

Laat onderhoud altijd over aan gekwalificeerde technici.

Uitpakken

In de doos vindt u de volgende onderdelen:



Telefoon



Adapter



Batterijen



Gebruiksaanwijzing



Oortelefoon

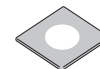

Software cd-rom



Datakabel

Uw Samsung dealer kan de volgende accessoires leveren:

- Oortelefoon
- Eenvoudige hands-free kit
- Standaard/extra dunne batterijen
- Adapter voor sigarettenaanstecker
- Holster

Uw telefoon

Onderdelen

De volgende afbeeldingen tonen de belangrijkste onderdelen van uw telefoon.



Toets Beschrijving



In de menustand: door de menukeuzes of telefoonlijst bladeren.

In de standby-stand: direct naar veel gebruikte menu-opties (zie pagina 100 voor meer informatie over sneltoetsen).



In de menustand: terug naar vorig menuniveau of huidige menu selecteren.

Bij het ingeven van tekst: voor het naar links of rechts verplaatsen van de cursor.

In de standby-stand: direct naar veel gebruikte menu-opties (zie pagina 100 voor meer informatie over sneltoetsen).



(functie-toetsen)

Voert de functie uit die erboven is aangegeven (op de onderste regel van het display).



In de standby-stand: direct toegang tot het menu **Camera** waarmee u de camera van de telefoon kunt gebruiken.



In de standby-stand: direct starten van de WAP (Wireless Application Protocol) browser.



Wist tekens van het display.

In de menustand: terug naar vorig menuniveau.

Toets Beschrijving (vervolg)

Zelf bellen of oproep beantwoorden.
Als u deze toets in de standby-stand ingedrukt houdt, kunt u het laatste nummer dat u heeft gebeld of waarvan u een oproep heeft ontvangen (opnieuw) bellen.

In de menustand: menufunctie kiezen of ingevoerde informatie (zoals een naam) in het telefoon- of SIM-geheugen opslaan.



Gesprek beëindigen.
Ingedrukt houden om telefoon in- of uit te schakelen.

In de menustand: uw ingave annuleren en terug naar de standby-stand.



Wanneer u deze toets in de standby-stand ingedrukt houdt, krijgt u direct toegang tot uw voice mail.



Cijfers, letters en een aantal speciale tekens invoeren.



Speciale tekens invoeren.



Uitvoeren van diverse functies.



(zijkant van de telefoon)
 Tijdens een gesprek: volume van luidspreker aanpassen.

In de standby-stand: toetsvolume aanpassen.

In de menustand: door de menukeuzes of telefoonlijst bladeren.

Display**Indeling display**

Het display bestaat uit drie gedeelten:

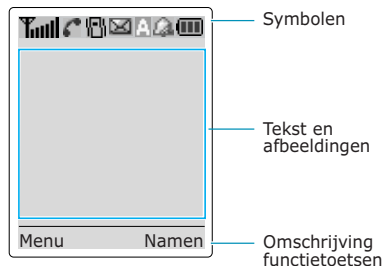



Gedeelte	Beschrijving
Bovenste regel	Toont diverse symbolen (zie pagina 14).
Midden-gedeelte	Hier worden meldingen, instructies en ingevoerde informatie (bijvoorbeeld telefoonnummer) weergegeven.
Onderste regel	Toont de functies die op dat moment aan de twee functietoetsen zijn toegewezen.

Symbolen

Symbool	Beschrijving
	Sterkte ontvangstsignaal. Hoe meer staafjes, hoe sterker het signaal.
	Verschijnt tijdens een gesprek.
	Verschijnt wanneer u verbinding met het GPRS netwerk maakt.
	Verschijnt wanneer de stille modus is ingeschakeld of wanneer de menukeuze Type belseignaal (Menu 5.3) op Trillen is ingesteld. Voor meer informatie, zie pagina 87.
	Wordt getoond wanneer een nieuw tekstbericht is ontvangen.
	Wordt getoond wanneer een nieuw voice mailbericht is ontvangen.
	Verschijnt tijdens het invoeren van tekst om aan te geven wat de huidige tekstinvoerstand is.
	Verschijnt als u het alarm instelt.
	Toont de batterijstatus. Hoe meer staafjes, hoe voller de batterij.
	Verschijnt wanneer de infraroodpoort geactiveerd is. Voor meer informatie, zie pagina 91.

Symbool Beschrijving (vervolg)

-  Verschijnt als de Stille modus aan staat.
-  Verschijnt als u buiten het bereik van uw eigen netwerk bent en bij een ander netwerk bent aangemeld (b.v. in het buitenland).

Verlichting

De achtergrond van het display en het toetsenbord zijn verlicht. Wanneer u op een willekeurige toets drukt of het klepje opent, gaat de verlichting een bepaalde tijd aan. De duur is afhankelijk van de instelling bij de menu-optie **Verlichting (Menu 6.7.2)** in het menu Telefoon opties. Daarna wordt de verlichting gedimd en na een minuut uitgeschakeld.

Om in te stellen hoe lang de verlichting aan moet blijven, gaat u naar de menukeuze **Verlichting (Menu 6.7.2)**. Meer informatie hierover vindt u op pagina 97.

Via de menukeuze **Verlichting autom. (Menu 6.7.3)** kunt u instellen dat de verlichting op een bepaald tijdstip aan en weer uit gaat. Zie pagina 97 voor meer informatie.

Extern display

Uw telefoon is voorzien van een extra display aan de buitenkant van het klepje. Hierop ziet u of er een inkomend gesprek of bericht is. Ook als een door u ingesteld alarm afgaat, wordt dat hier aangegeven.

Standby-lampje

Onder het externe display op het klepje van de telefoon bevindt zich het standby-lampje. Het knippert als de telefoon gebruiksklaar is en verbinding heeft met het netwerk.

U kunt het lampje in- en uitschakelen met de optie **Standby-lampje (Menu 6.7.4)**. Zie pagina 98 voor meer bijzonderheden.

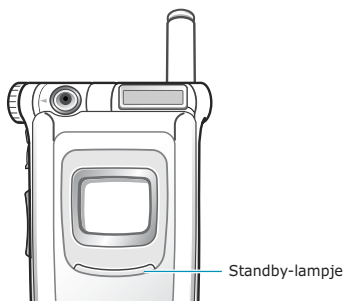

Aan de slag

SIM-kaart installeren

Als u bij een provider een abonnement afsluit, ontvangt u een SIM-kaart. Die bevat een geheugen waarin uw abonnementsgegevens (PIN, aanvullende diensten e.d.) zijn opgeslagen.

Belangrijk! De SIM-kaart is zeer gevoelig voor beschadiging of verbuiging (dit geldt met name voor de contacten). Behandel de SIM dus zeer voorzichtig als u hem plaatst of verwijdert.

Houd een SIM-kaart buiten het bereik van kinderen.

1. Zet zo nodig de telefoon uit door de toets  ingedrukt te houden tot het slotfilmpje start.
2. Haal de batterij uit de telefoon. Zo gaat u te werk:
 - ① Houd het nokje aan de achterkant van de telefoon boven de batterij ingedrukt.
 - ② Schuif de batterij van de telefoon, zoals afgebeeld.

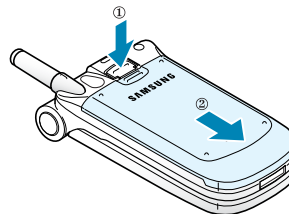

Aan de slag

3. Schuif de SIM-kaart in de SIM-kaarthouder, zodat de houder de kaart in de juiste stand vastzet. Zorg ervoor dat het gedeelte met het hoekje rechts bovenaan zit en dat de gouden contactpunten van de SIM-kaart naar de telefoon gericht zijn.

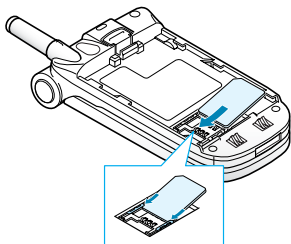

Opmerking: Als u de SIM-kaart moet verwijderen, schuift u het in de aangegeven richting en haalt u hem uit de houder.

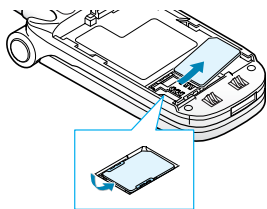

4. Plaats de batterij terug. Zorg ervoor dat de nokjes in de batterij in de uitsparingen in de telefoon vallen.

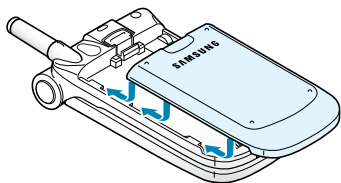

Aan de slag

5. Schuif de batterij omhoog in de richting van de grendel tot hij vast klikt. Controleer voordat u de telefoon aanzet of de batterij goed vast zit.

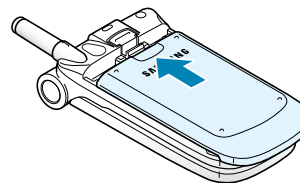

Batterij opladen

Uw telefoon werkt op een oplaadbare Li-ion-batterij. Bij uw telefoon wordt een adapter geleverd. Gebruik alleen goedgekeurde batterijen en opladers. Uw SAMSUNG dealer kan u hierover meer informatie geven.

U kunt de telefoon tijdens het opladen van de batterij blijven gebruiken.

Opmerking: Laad de batterij volledig op voordat u de telefoon de eerste keer gebruikt. Een geheel ontladen batterij wordt in ongeveer 200 minuten volledig opgeladen.

1. Nadat de batterij in de telefoon is geplaatst, sluit u het snoetje van de adapter aan op de onderzijde van de telefoon.

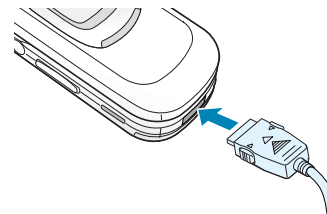

2. Doe de adapter in een normaal stopcontact.
3. Na het opladen haalt u de adapter uit het stopcontact en maakt u de adapter los van de telefoon, door de grijze knopjes aan de zijkant van de connector in te drukken en de connector uit de telefoon te trekken.

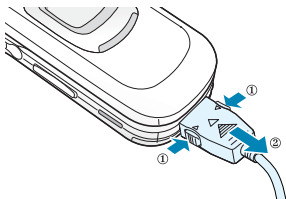

Opmerking: Als de telefoon wordt opgeladen, kunt u de batterij pas verwijderen nadat u de telefoon van de adapter hebt losgekoppeld. Hiermee voorkomt u dat de telefoon beschadigt.

Indicatie batterij bijna leeg

Als de batterij bijna leeg is en u nog maar enkele minuten kunt bellen, hoort u een waarschuwingstoon en verschijnt regelmatig de melding:



Als de batterij te zwak is om de telefoon nog te kunnen gebruiken, schakelt het toestel zich automatisch uit.

Telefoon aan- en uitzetten

1. Open het klepje.
2. Houd de toets  ingedrukt tot de telefoon aan is.
3. Als het toestel om een wachtwoord vraagt, geeft u dat in en drukt u op de functietoets **OK**. Het wachtwoord is in de fabriek standaard ingesteld op 00000000. Zie pagina 124 voor meer bijzonderheden.
4. Als gevraagd wordt om uw PIN-code, geeft u deze in en drukt u op de functietoets **OK**. Zie pagina 125 voor meer bijzonderheden.

De telefoon zoekt uw netwerk en zodra hij dit heeft gevonden, verschijnt het standby-scherm, zoals hieronder aangegeven. Nu kunt u zelf bellen of oproepen beantwoorden.



Opmerking: De displaytaal is standaard ingesteld op Nederlands. U kunt de taal aanpassen met de optie **Taalkeuze (Menu 6.5)**; zie pagina 94 voor meer bijzonderheden.

5. Om de telefoon uit te schakelen, houdt u de toets  ingedrukt tot het slotfilmpje wordt getoond.



Telefoneren

Zelf bellen

Als de telefoon standby staat, toetst u het netnummer en telefoonnummer in en drukt u op de toets .

Opmerking: Als u de optie **Nr. herhalen** in het menu **Extra instellingen (Menu 6.8)** aan heeft gezet, wordt het nummer automatisch maximaal 10 maal opnieuw gedraaid wanneer de persoon die u wilt bellen uw oproep niet beantwoordt of in gesprek is. Meer informatie over deze optie vindt u op pagina 99.

Internationaal bellen

1. Houd de toets  ingedrukt. Het + teken verschijnt in het display.
2. Geef nu het landnummer in, dan het netnummer en het abonneenummer. Druk daarna op .

Nummer corrigeren

U wilt wissen...	Dan doet u het volgende...
Laatste cijfer op het display	Druk op de toets  .
Ander cijfer van het nummer	Druk op (of) totdat de cursor rechts naast het cijfer staat dat u wilt wissen. Druk op de toets  . U kunt ook een ontbrekend cijfer invoeren door op de betreffende toets te drukken.
Alle cijfers	Houd de toets  ruim 1 seconde ingedrukt.

Gesprek beëindigen

Als u uw gesprek wilt beëindigen, drukt u kort op de toets .

Laatste nummer herhalen

De telefoon slaat de nummers op van uitgaande gesprekken en van inkomende en gemiste oproepen waarvan de beller bekend is. Voor meer informatie, zie "Oproepen lijst" zie pagina 80.

Om een van deze nummers te bellen, doet u het volgende:

1. Maak eventueel het display leeg, door de toets  gedurende ruim een seconde ingedrukt te houden.
2. Druk op de toets  om naar de lijst met laatstgekozen nummers te gaan.
3. Gebruik de toetsen  en  om door deze lijst te bladeren tot u bij het gewenste nummer bent.

4. Om...	Dan doet u het volgende...
Het gemarkeerde nummer te draaien	Druk op de toets  .
Het gemarkeerde nummer te wijzigen	Druk op de functietoets Wijzig , kies de optie Bewerken en wijzig u het nummer (zie "Nummer corrigeren" zie pagina 22 voor meer informatie).

Een nummer kiezen uit de telefoonlijst

Nummers die u regelmatig belt, kunt u in het geheugen van de SIM-kaart of van de telefoon opslaan. Deze twee geheugens worden tezamen aangeduid als Telefoonlijst. In dat geval hoeft u alleen maar de naam te selecteren om het bijbehorende nummer te laten kiezen. Zie pagina 33 voor meer informatie over de telefoonlijst.

Volume aanpassen

Tijdens een gesprek kunt u het volume van de luidspreker aanpassen door op de volumetoetsen aan de linkerzijde van de telefoon te drukken.

Druk op ▲ om het volume te verhogen of op ▼ om het te verlagen.



In de standby-stand met het klepje open kunt u met deze toetsen het toetsvolume aanpassen.

Een oproep beantwoorden

Als iemand u belt, gaat uw telefoon over en knippert het telefoonsymbool midden op het display.



Als de beller wordt herkend, verschijnt zijn telefoonnummer (of zijn naam als die in uw telefoonlijst is opgeslagen).

1. Open, indien nodig, het klepje. Druk op de toets of de functietoets **Opnemen** om een binnenkomend gesprek te beantwoorden. Als de menu-optie **Elke toets antw.** in menu **Extra instellingen (Menu 6.8)** is ingeschakeld, kunt u een gesprek aannemen door op een willekeurige toets te drukken, met uitzondering van de toets en de functietoets **Weiger** (zie pagina 99). Als **Klepje actief** in menu **Extra instellingen (Menu 6.8)** is geselecteerd, kunt u een oproep ook beantwoorden door het klepje te openen (zie pagina 99).

Opmerking: Om een inkomende oproep te weigeren, kunt u ook de volumetoetsen aan de linkerzijde van de telefoon ingedrukt houden voordat u het klepje opent.

2. U kunt een gesprek of oproep beëindigen door het klepje te sluiten of door op te drukken.

Opmerking: U kunt de telefoon ook opnemen terwijl u menufuncties of de telefoonlijst gebruikt.

Gemiste oproepen bekijken



Als u om wat voor reden dan ook een oproep niet kunt of wilt beantwoorden, kunt u zien wie u geprobeerd heeft te bellen (als uw provider deze dienst levert). Desgewenst kunt u deze persoon dan terugbellen.

Na een niet beantwoorde oproep verschijnt in de standby-stand het aantal gemiste oproepen op het display.

Zo kunt u gemiste oproepen direct bekijken:



1. Open, indien nodig, het klepje.
2. Druk op de functietoets **Kies**.

Is het bij de laatste gemiste oproep behorende telefoonnummer beschikbaar, dan wordt dit getoond.

3. U wilt...	Druk op de...
Door de gemiste oproepen bladeren	Toets  of  .
Getoonde nummer bellen	Toets  .
Nummer van gemiste oproep wissen of wijzigen	Functietoets Kies (zie hieronder).



Nummer gemiste oproep wijzigen

Opmerking: Als het nummer van de gemiste oproep niet beschikbaar is, verschijnt de optie **Bewerken** niet.

1. Druk op de functietoets **Opties**.
2. Druk indien nodig op de toets  of  om de optie **Bewerken** te kiezen.
3. Druk op de functietoets **Kies**.
4. Voer de gewenste wijzigingen in.

5. U wilt...	Druk op de...
Het nummer bellen	Toets  .
Het nummer opslaan	Functietoets Opslaan en geef daarna de naam en locatie in (zie pagina 33 voor meer informatie).

Gemiste oproep wissen

1. Druk op de functietoets **Opties**.
2. Druk indien nodig op de toets  of  om de optie **Wissen** te kiezen.
3. Druk op de functietoets **Kies**.

U kunt op elk gewenst moment op de toets  drukken om deze menu-keuze te verlaten.

Opmerking: Door de optie **Gemist (Menu 3.1)** te kiezen, kunt u op ieder willekeurig moment naar het overzicht met gemiste oproepen. Zie pagina 80 voor meer informatie.



Snel naar de stille modus overschakelen

De stille modus is handig wanneer u op een plaats bent waar het overgaan van uw telefoon storend zou werken, bijvoorbeeld tijdens een kerkdienst of een concert.



In de standby-stand kunt u de telefoon snel in de stille modus zetten, door de toets  ingedrukt te houden tot de melding "Stille modus" wordt getoond en het symbool van de trilfunctie  wordt weergegeven.

In de stille modus worden de geluidsinstellingen van uw telefoon als volgt gewijzigd.

Optie	Nieuwe instelling
Type belsein (Menu 5.3)	Trillen
Toetstoon (Menu 5.4)	UIT
SMS toon (Menu 5.5.1)	Alleen lampje

U kunt de stille modus uitschakelen en terug naar de vorige geluidsinstellingen, door de toets  ingedrukt te houden totdat "Stille modus UIT" verschijnt. Het symbool van de trilfunctie  is niet langer zichtbaar.

Functies en opties selecteren

Uw telefoon heeft een aantal functies waarmee u het toestel aan uw voorkeuren kunt aanpassen. Deze functies bevinden zich in menu's en submenu's, die u kunt selecteren met de twee functietoetsen  en . In elk menu en submenu kunt u de instellingen van een bepaalde functie bekijken en eventueel veranderen.

Onder in het display ziet u direct boven de toets welke functie de functietoets op dat moment vervult.

Voorbeeld:



Met de linker functietoets gaat u naar het hoofdmenu.

Met de rechter functietoets gaat u naar de telefoonlijst.

Via de volgende stappen krijgt u een overzicht van de beschikbare functies/opties en kunt u er een kiezen.

1. Druk op de desbetreffende functietoets.

U wilt...	Druk op de...
Selecteren: • De getoonde functie of • De gemarkeerde optie	Functietoets Kies of de toets › .
De volgende functie zien of de volgende optie markeren	Toets ▼ of ▼ links op de telefoon.
Naar de vorige functie of lijst	Toets ▲ of ▲ links op de telefoon.
Een niveau hoger in de menustructuur	Toets (, functietoets › of toets ☰ .
Dit menu verlaten zonder instellingen aan te passen	Toets ☰ .

Bij sommige functies wordt om een wachtwoord of PIN-code gevraagd. Voer de juiste code in en druk op de functietoets **OK**.

Voorbeeld: Displaytaal instellen

1. In de standby-stand drukt u op de functietoets **Menu** om in het menu te komen.



2. Druk op de toets **▲** of **▼** om door de menu's te bladeren tot u bij menu **Telefoon opties** bent.





3. Druk op de functietoets **Kies** of de toets **›** om het menu **Telefoon opties** te openen.



Als de naam van een geselecteerde optie niet op de regel past, loopt deze automatisch van rechts naar links.

Functies en opties selecteren

4. Druk op de toets  of  om naar het submenu **Taalkeuze** te gaan.



5. Druk op de functietoets **Kies** of de toets  voor een overzicht van de beschikbare talen. De huidige taal wordt gemarkeerd weergegeven.

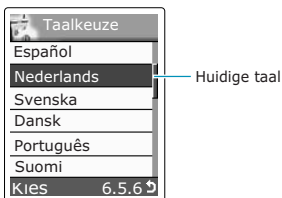

6. Druk op toets  of  om de door u gewenste taal te markeren.
7. Druk op de functietoets **Kies** of de toets  om uw keuze te bevestigen.
8. Druk twee keer op de toets  of  om het menu te verlaten.

Telefoonlijst

U kunt telefoonnummers en de bijbehorende namen in het geheugen van uw SIM-kaart opslaan. Daarnaast biedt het geheugen van uw telefoon ruimte aan 500 nummers en namen. Hoewel beide geheugens in fysiek opzicht gescheiden zijn, vormen ze in de praktijk één geheel, de telefoonlijst.

Naam en nummer vastleggen

U kunt een nummer op twee manieren vastleggen:

- In de standby-stand met de functietoets **Opslaan**
- In het menu Telefoonlijst via de optie **Nieuw contact**

Een nummer vastleggen in de standby-stand



Zodra u een nummer begint in te voeren, verschijnt boven de linker functietoets **Opslaan**. Daarmee kunt u het ingevoerde nummer in de telefoonlijst opslaan.

1. Voer het nummer in dat u wilt opslaan.

Opmerking: Als u tijdens het invoeren van een nummer een fout maakt, kunt u deze met de toets  corrigeren. Zie pagina 22 voor meer bijzonderheden.

2. Druk op de functietoets **Opslaan** als u zeker weet dat het nummer correct is.

3. Selecteer het symbool van de categorie waar het nummer dat u wilt opslaan toe behoort. U heeft de beschikking over drie categorieën:

-  Mobiel
-  Kantoor
-  Privénummer

Druk op de toets (of) en daarna op de functietoets **Kies** om de gewenste categorie te selecteren.

4. Geef de naam in en druk op de functietoets **OK**. Het aantal posities dat voor ingave van de naam beschikbaar is, is afhankelijk van uw SIM-kaart. Meer informatie over het ingeven van tekst vindt u op pagina 43.
5. Selecteer het geheugen waarin het nummer moet worden opgeslagen (**In toestel** of **Op SIM**) en druk op de functietoets **Kies**.

Opmerking: Wanneer u van telefoon wisselt, blijft de informatie die op uw SIM-kaart is opgeslagen beschikbaar op uw nieuwe telefoon. Informatie die in het toestel zelf is opgeslagen, is dan niet meer beschikbaar en zal eventueel opnieuw moeten worden ingegeven.

6. Als u het ingevoerde nummer en de ingevoerde naam op een andere dan de voorgestelde positie wilt opslaan, druk dan op de toets  en geef daarna met de cijfertoetsen de locatie op waar u de informatie wilt opslaan.
7. Druk op **OK** om het nummer en de naam op te slaan.
Na de gegevens te hebben opgeslagen, toont de telefoon de zojuist opgeslagen naam.

U wilt...	Druk op de...
Invoeropties gebruiken	Functietoets Opties .
Teruggaan naar de standby-stand	Toets  \0.



Een nummer in de telefoonlijst opslaan

1. Druk in de standby-stand op de functietoets **Namen**.
2. Blader met de toets  of  naar **Nieuw contact** en druk op de functietoets **Kies** om uw keuze te bevestigen.
3. Selecteer het symbool van de categorie waar het nummer dat u wilt opslaan toe behoort.

Opmerking: Hierbij is ook het symbool voor e-mail () beschikbaar. Hier kunt u in plaats van een telefoonnummer een e-mailadres opslaan.

4. Selecteer het geheugen waarin het nummer moet worden opgeslagen (**In toestel** of **Op SIM**) en druk op de functietoets **Kies**.
5. Geef de naam in en druk op de functietoets **OK**. Het aantal posities dat voor ingave van de naam beschikbaar is, is afhankelijk van uw SIM-kaart. Meer informatie over het ingeven van tekst vindt u op pagina 43.
6. Geef het nummer of e-mailadres in en druk op de functietoets **Opslaan**.
7. Als u het ingevoerde nummer en de ingevoerde naam op een andere dan de voorgestelde positie wilt opslaan, druk dan op de toets  en geef daarna met de cijfertoetsen de locatie op waar u de informatie wilt opslaan.
8. Druk op **OK** om het nummer en de naam op te slaan.

Na de gegevens te hebben opgeslagen, toont de telefoon de zojuist opgeslagen naam.

9. U wilt...	Druk op de...
Invoeropties gebruiken	Functietoets Opties .
Teruggaan naar de standby-stand	Toets  \  .



Opties telefoonlijst gebruiken

De telefoonlijst beschikt over een aantal opties, die u kunt openen door op de functietoets **Opties** te drukken.

U wilt...	Druk...
Gemarkeerde optie selecteren	Op de functietoets Kies of de toets  .
Andere optie selecteren	Enkele keren op  of  tot de gewenste optie gemarkeerd wordt weergegeven.

De volgende opties zijn beschikbaar:

Invoegen: hiermee kunt u een telefoonnummer uit de telefoonlijst in de stand voor normaal bellen plakken. Gebruik deze optie als u een nummer wilt bellen dat deels identiek is aan het nummer in de telefoonlijst, bijvoorbeeld een intern nummer binnen hetzelfde bedrijf.

Gebruik de toets  als u het nummer wilt aanpassen (zie pagina 22 voor meer informatie). Druk op  als u het nummer wilt bellen.

Wijzigen: hiermee kunt u de gegevens van de contactpersoon in uw telefoonlijst wijzigen. Selecteer **Eén ingave** als u een nummer van de geselecteerde contactpersoon wilt wijzigen. Als u de naam wijzigt, wordt het nummer apart opgeslagen. Selecteer **Alle ingaven** wanneer u de naam wilt wijzigen.

Wissen: hiermee kunt u een nummer en een naam uit de telefoonlijst verwijderen. De telefoon vraagt eerst om een bevestiging. Druk op de functietoets **Ja**.

Kopiëren: hiermee kunt u het nummer naar een andere geheugenlocatie kopiëren. Gebruik deze optie om een nummer op te slaan dat veel lijkt op een reeds opgeslagen nummer. Selecteer de locatie voor het nieuwe nummer. Zodra het nummer gekopieerd is, kunt u de naam en het nummer wijzigen.

Belgroep: hiermee kunt u de contactpersoon aan een belgroep toewijzen. Wanneer u door iemand die tot die groep behoort wordt gebeld, kunt u dat aan bijvoorbeeld het belsignaal horen. Selecteer een van de tien beschikbare groepen.

Kies de optie **Geen groep** als u het nummer niet (langer) aan een groep toe wilt wijzen.

Zie pagina 39 voor meer informatie over de instellingen voor belgroepen.

Nieuwe categorie: hiermee kunt u van de op dat moment geselecteerde contactpersoon een nieuw nummer aan een bepaalde categorie (mobiel, kantoor, privénummer of e-mail) toevoegen. Een contactpersoon in de telefoonlijst kan een naam en maximaal 4 nummers bevatten (één nummer per categorie).

Een nummer opzoeken in de telefoonlijst

Nadat u telefoonnummers in de telefoonlijst heeft opgeslagen, kunt u deze op twee manieren opzoeken:

- Op naam
- Op belgroep

Een nummer op naam opzoeken

1. Druk in de standby-stand op de functietoets **Namen**.

- Als **Zoek** gemarkeerd wordt weergegeven, drukt u op de functietoets **Kies**. De telefoon vraagt u nu om een naam op te geven.
- Geef de beginletter(s) in van de naam die u zoekt.

U ziet nu de namen in de telefoonlijst, beginnend met de eerste die aan de ingevoerde beginletters voldoet. Die naam is bovendien gemarkeerd.

4. U wilt...	Druk...
De gemarkeerde naam bekijken	Op de functietoets Kies .
Naar een andere naam	Enkele keren op  of  tot de gewenste optie gemarkeerd wordt weergegeven.
Naam opzoeken beginnend met een andere letter	Op de toets  om de reeds ingegeven letters te verwijderen en vervolgens op de toets met de gewenste letter.



- Als u de gewenste naam heeft gevonden, drukt u op de toets  om het nummer te bellen of op de functietoets **Opties** om de gegevens die bij deze naam horen te bekijken. Voor meer informatie, zie pagina 36.

Een nummer op belgroep opzoeken

- Druk in de standby-stand op de functietoets **Namen**.
- Blader met de toets  of  naar **Groep zoeken** en druk op de functietoets **Kies**.

- Blader met de toets  of  naar de gewenste groep en druk op de functietoets **Kies**.

U ziet nu een overzicht van de contactpersonen die tot die groep behoren.

4. U wilt...	Druk...
De gemarkeerde naam bekijken	Op de functietoets Kies .
Naar een andere naam	Enkele keren op  of  tot de gewenste naam gemarkeerd wordt weergegeven.

- Als u de gewenste naam heeft gevonden, drukt u op de toets  om het nummer te bellen of op de functietoets **Opties** om de gegevens die bij deze naam horen te bekijken. Voor meer informatie, zie pagina 36.

Een belgroep wijzigen

- Druk in de standby-stand op de functietoets **Namen**.
- Blader met de toets  of  naar **Groep wijzigen** en druk op de functietoets **Kies**.
- Geef de beginletter(s) in van de naam van de groep die u zoekt of blader met de toets  of  door de lijst naar de gewenste groep.
- Als de door u gewenste groep gemarkeerd wordt weergegeven, drukt u op de functietoets **Opties**.



- Selecteer de gewenste optie(s) en wijzig waar nodig de instellingen. De volgende opties zijn beschikbaar:

Beltoon: hiermee kunt u de beltoon kiezen die moet worden gebruikt als u gebeld wordt door een persoon uit de groep.

SMS-toon: hiermee kunt u de beltoon kiezen die moet worden gebruikt als u een tekstbericht ontvangt van een persoon uit de groep.

Pictogram: hiermee kunt u een pictogram kiezen dat verschijnt als u wordt gebeld door een persoon uit de groep.

Groepsnaam: hiermee kunt u een naam aan de groep toekennen of de naam wijzigen. Op pagina 43 vindt u meer informatie over het intoetsen van tekst.



- Als u klaar bent, drukt u op de toets  of .

Verkort kiezen

Zodra u de nummers in de telefoonlijst hebt opgeslagen, kunt u deze gemakkelijk bellen.

Nummers voor verkort kiezen toekennen

- Druk in de standby-stand op de functietoets **Namen**.
- Blader met de toets  of  naar **Kiezen** en druk op de functietoets **Kies**.

- Selecteer de toets die u voor het verkort kiezen wilt gebruiken (de toetsen  t/m ) en druk op de functietoets **OK**.

Opmerking: Als aan de betreffende toets al een nummer is toegekend, wordt de functietoets **OK** vervangen door de functietoets **Opties**. Ga naar stap 6.



- Kies de gewenste contactpersoon uit de lijst en druk op de functietoets **Kies**.
- Zijn er meer nummers, druk dan op de toets  of  om het gewenste nummer te selecteren en druk op de functietoets **Kies**.
- Nadat u aan de betreffende toets een nummer hebt toegewezen, kunt u door op de functietoets **Opties** te drukken uit de volgende opties kiezen:

Wijzigen: hiermee kunt u aan de toets een ander nummer toekennen.



Wissen: het nummer wordt gewist, zodat geen nummer meer aan de toets is toegewezen.

Alles wissen: alle nummers worden gewist. Aan geen enkele toets is dan meer een nummer toegewezen.

Nummer: hiermee kunt u zien welk nummer aan de toets is toegewezen.

- Als alle instellingen naar wens zijn, drukt u op de toets  of .

Verkort kiezen via de telefoonlijst

Om de nummers te bellen die aan de toetsen  t/m  zijn toegewezen, houdt u de betreffende toets ingedrukt.

Opmerking: Geheugenplaats 1 is gereserveerd voor het telefoonnummer van uw Voice Mail server.

Geheugenstatus controleren

U kunt nagaan hoeveel namen en nummers er in de telefoonlijst (het geheugen op de SIM-kaart en van de telefoon) zijn opgeslagen. U kunt ook zien wat het totaal aantal locaties is.

1. Druk in de standby-stand op de functietoets **Namen**.
2. Kies de optie **Geheugenstatus**.
3. Druk op de toets  of  om na te gaan hoeveel contactpersonen er op de SIM-kaart en in het telefoongeheugen zijn opgeslagen en wat de totale capaciteit van het betreffende geheugen is.

Tekst intoetsen

Tijdens gebruik van uw telefoon zult u merken dat u regelmatig tekst in moet toetsen, bijvoorbeeld voor het opslaan van namen in de telefoonlijst, het intoetsen van de begroeting of het noteren van afspraken in uw agenda. Daarom kunt u met de toetsen van de telefoon ook letters en andere tekens ingeven.

Uw telefoon beschikt over de volgende tekstinvoerstanden:

● T9 stand

In deze stand kunt u door slechts één toets per letter in te drukken woorden ingeven. Aan iedere toets op het toetsenbord zijn verschillende letters toegewezen. Als u één keer op de toets  drukt, verschijnt de letter J, K of L. In de T9 stand worden de tekens die u intoetst, automatisch vergeleken met een ingebouwd linguïstisch woordenboek en wordt het meest waarschijnlijke woord automatisch aangevuld, zodat u vaak minder toetsaanslagen nodig hebt dan bij gebruik van de normale standen voor hoofdletter en kleine letters.

● Standen voor hoofdletters en kleine letters

Hiermee kunt u hoofdletters of kleine letters intoetsen door de toets waarop de gewenste letter staat aangegeven één, twee, drie of vier keer in te drukken tot de gewenste letter wordt getoond.

● Speciale tekens intoetsen

In deze stand kunt u speciale tekens intoetsen, bijvoorbeeld leestekens.

● Cijfers

In deze stand kunt u cijfers intoetsen.

Tekstinvoerstand wijzigen

Wanneer u in een scherm staat waarin u letters wilt intoetsen, ziet u in het display de tekstinvoerstand.

Voorbeeld: Aanmaken tekstbericht

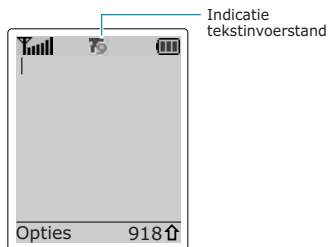

Gewenste stand...	Druk op de functietoets ↑ tot...
T9 stand	wordt getoond. Zie pagina 45.
Hoofdletters	A wordt getoond. Zie pagina 47.
Kleine letters	a wordt getoond. Zie pagina 47.
Cijfers	1 wordt getoond. Zie pagina 48.
Speciale tekens intoetsen	wordt getoond. Zie pagina 48.

T9 stand

Met de voorspellende T9 tekstinvoerstand kunt u tekens intoetsen met een enkele toetsdruk. Deze invoerstand werkt met een ingebouwd woordenboek.

1. Zorg ervoor dat de tekstinvoerstand T9 aan staat en begin met de toetsen t/m het woord in te toetsen. Voor iedere letter hoeft u de toets maar één keer aan te slaan.

Voorbeeld: Om in de T9 stand *Hallo* in te geven, drukt u op , , , en .

Het woord dat u ingeeft verschijnt in het display. Het kan bij iedere nieuwe toetsaanslag veranderen.

2. Voordat u letters kunt wijzigen of wissen, moet u het hele woord intoetsen.
3. Is het woord juist, ga dan verder met het volgende woord.

Is het woord niet juist, druk dan op de toets , of om alternatieve woorden weer te geven die overeenstemmen met de toetsaanslagen.

Voorbeeld: Zowel *of* en *me* worden gemaakt met de toetsen , . De telefoon toont het meest gebruikte woord eerst.

4. Om een spatie in te voegen, drukt u op de toets .

- Voor een punt, streepje of apostrof, drukt u op de toets . De T9 stand maakt gebruik van grammaticaregels om ervoor te zorgen dat het juiste leesteken wordt gekozen.

Voorbeeld: wordt twee keer gebruikt om twee leestekens te tonen.

- Om in de T9 stand om te schakelen van hoofdletters naar kleine letters of vice versa gebruikt u de toets . U kunt kiezen uit:
 - Kleine letters
 - Hoofdletters
- U kunt de cursor ook verplaatsen met de toetsen (en). Door op de toets te drukken, kunt u letters wissen. Om alle letters te wissen houdt u de toets even ingedrukt.

Stand voor het intoetsen van hoofdletters en kleine letters

Met de toetsen - geeft u uw tekst in.





- Druk op de toets met de letter die u wilt ingeven:
 - Eén keer voor de eerste letter
 - Twee keer voor de tweede letter
 - Enz.
- Geef de resterende letters op dezelfde wijze in.

Opmerking: Als u op een andere toets drukt, schuift de cursor een positie naar rechts. Als u twee keer dezelfde letter wilt ingeven (of een andere letter van dezelfde toets), wacht dan enkele seconden. De cursor gaat dan automatisch een positie verder.

Zie onderstaande tabel voor meer informatie over de tekens die met de toetsen kunnen worden ingegeven.

Toets	Tekens in de weergegeven volgorde	
	Hoofdletters	Kleine letters
1	Spatie . ! ? & i ó §	. % @ _ £ \$ ¥ ¤ §
2	A B C 2 Ä Å Æ Ç Γ	a b c 2 à á â æ Γ
3	D E F 3 É Δ Φ	d e f 3 è é Φ
4	G H I 4 Θ Ψ	g h i 4 ì ψ
5	J K L 5 Λ	j k l 5 λ
6	M N O 6 Ñ Ø Ö ö	m n o 6 ñ ø ò ö
7	P Q R S 7 Π Σ Ξ	p q r s 7 β Σ Ξ
8	T U V 8 Û Ü	t u v 8 ù ü
9	W X Y Z 9 Ω	w x y z 9 Ω
0	0 * # , ; ' " =	/ : - + () < >

Tekst intoetsen

- Voor het invoegen van een spatie drukt u op de toets .
- U kunt de cursor ook verplaatsen met de toetsen ( en ). Om letters te wissen, drukt u op de toets . Houd de toets  even ingedrukt om alle letters te wissen.

Speciale tekens intoetsen

Met de stand Tekens kunt u speciale tekens en symbolen in een tekstbericht invoegen.

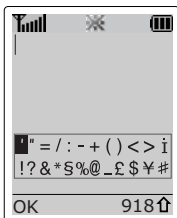

Met de navigatietoetsen gaat u naar het gewenste teken of symbool. Vervolgens drukt u op de functietoets **OK** om dit in uw bericht in te voegen.

Stand voor cijfers

In deze stand kunt u cijfers in een tekstbericht opnemen (bijvoorbeeld een telefoonnummer). Druk op de betreffende cijfertoets en kies vervolgens weer de gewenste tekstinvoerstand.

Tijdens een gesprek beschikbare opties

Uw telefoon heeft een aantal functies die u ook tijdens een gesprek kunt gebruiken.

Gesprek in de wacht zetten

U kunt een gesprek op elk gewenst moment in de wacht zetten. Als uw provider die dienst aanbiedt, kunt u tijdens een gesprek een ander gesprek gaan voeren. Eén van beide gesprekken is actief en het tweede staat in de wacht. Desgewenst kunt u tussen beide gesprekken heen en weer schakelen. Druk op de functietoets **Wacht** als u een gesprek in de wacht wilt zetten. Zodra u weer terug wilt gaan naar dat gesprek, drukt u op de functietoets **Haal op**.

Op de volgende wijze kunt u, terwijl u al met iemand in gesprek bent, een tweede persoon bellen:

1. Geef het telefoonnummer in van degene die u wilt bellen of zoek dit op in de telefoonlijst.
2. Druk op de toets  om dit nummer te bellen. Het eerste gesprek wordt dan automatisch in de wacht gezet.

Of:

1. Druk op de functietoets **Wacht** om het huidige gesprek in de wacht te zetten.
2. Bel op de gebruikelijke wijze het nummer van de persoon die u tegelijkertijd wilt spreken.

Druk op de functietoets **Wissel** om tussen beide gesprekken te switchen.

Het huidige gesprek wordt in de wacht gezet en het in de wacht gezette gesprek wordt weer opgehaald, zodat u het gesprek met die persoon kunt voortzetten.

Bij elk van de gesprekken drukt u op de toets  als u dat gesprek wilt beëindigen.

Microfoon uitschakelen

U kunt de microfoon tijdelijk uitschakelen, zodat de persoon aan de andere kant van de lijn u niet kan horen.

Voorbeeld: U wilt even iets zeggen tegen iemand die bij u in de ruimte zit, zonder dat de persoon met wie u aan het telefoneren bent dat kan horen.

Zo zet u de microfoon tijdelijk uit:

1. Druk op de functietoets **Opties**.
2. Druk indien nodig op de toets  om de optie **Micr. uit** te markeren.
3. Druk op de functietoets **OK**.

De persoon aan de andere kant van de lijn kan u nu niet meer horen.

Zo zet u de microfoon weer aan:

1. Druk op de functietoets **Opties**.
2. Druk indien nodig op de toets  om de optie **Micr. aan** te markeren.
3. Druk op de functietoets **OK**.

Nu kan de persoon met wie u verbonden bent u weer horen.

Toetstonen in- en uitschakelen

Met deze opties bepaalt u of u bij het indrukken van toetsen een toontje hoort. Als de optie **DTMF uit** is gekozen, maakt uw telefoon geen geluid wanneer een toets wordt ingedrukt. Op die manier hoort u geen storende piepjes wanneer u tijdens een gesprek toetsen indrukt.

Opmerking: Als u verbinding maakt met antwoordapparaten of computergestuurde telefoonsystemen moet u de optie **DTMF aan** selecteren.

Een nummer opzoeken in de telefoonlijst

U kunt tijdens een gesprek een nummer in de telefoonlijst opzoeken.

1. Druk op de functietoets **Opties**.
2. Druk op de toets  om de optie **Telefoonlijst** te selecteren.
3. Druk op de functietoets **OK**.

U ziet nu een overzicht van de telefoonlijst, gesorteerd op alfabetische volgorde.

4. U kunt nu door de lijst bladeren of de eerste letters van de naam die u zoekt ingeven.

U gaat dan direct naar de eerste naam die overeenstemt met de door u ingetoetste beginletters. Deze naam is gemarkeerd.

5. Druk op de functietoets **Kies** om de gemarkeerde naam te bekijken.

Zie pagina 33 voor meer informatie over de telefoonlijst.

SMS diensten

Als tijdens een gesprek een SMS-bericht (Short Message Service) binnenkomt, knippert op het display het berichtsymbool (✉). Door **Berichten** te kiezen, kunt u berichten lezen of schrijven.

Meer informatie over SMS-berichten vindt u op pagina 62.

Een tweede oproep beantwoorden (wisselgesprek)

Als uw provider deze dienst levert en als u **Wisselgesprek (Menu 8.3)** op **Aanzetten** hebt ingesteld (zie pagina 114), kunt u tijdens een gesprek een tweede binnenkomend gesprek beantwoorden. U hoort dat er een gesprek binnenkomt door een waarschuwingstoontje voor een wachtend gesprek.

U kunt een tweede gesprek op de volgende manier aannemen:

1. Druk op de toets  om het tweede gesprek aan te nemen. Het eerste gesprek wordt dan automatisch in de wacht gezet.
2. Druk op de functietoets **Wissel** om tussen beide gesprekken te switchen.

Als u een in de wacht gezet gesprek wilt beëindigen, drukt u op de functietoets **Opties** en kiest u daarna de optie **Stop wacht**.

3. Druk op de toets  als u het huidige gesprek wilt beëindigen.

Multiparty-gesprekken (telefonisch vergaderen)

“Multiparty” (ook wel telefonisch vergaderen genoemd) is een dienst die door diverse providers geboden wordt, waarbij maximaal zes personen tegelijkertijd aan een telefoongesprek kunnen deelnemen. Voor meer informatie kunt u contact opnemen met uw provider.

Een multiparty-gesprek starten

1. Bel op de normale wijze de eerste gespreksdeelnemer.
2. Bel op dezelfde wijze ook de tweede gespreksdeelnemer. Het eerste gesprek wordt dan automatisch in de wacht gezet.
3. Druk op de functietoets **Opties** en kies dan de optie **Deelnemen** om de eerste deelnemer aan het multiparty-gesprek toe te voegen.
4. Om een volgende deelnemer aan het multiparty-gesprek toe te voegen, belt u die op de normale wijze. Vervolgens drukt u op de functietoets **Opties** en kiest u de optie **Deelnemen**.



Om binnenkomende gesprekken aan het multiparty-gesprek toe te voegen, beantwoordt u het binnenkomende gesprek en drukt u achtereenvolgens op **Opties** en **Deelnemen**. Herhaal dit zo vaak als u wilt.

Privégesprek met één van de deelnemers

1. Druk op de functietoets **Opties** en kies de optie **Kies deelnemer**.

Vervolgens verschijnt een overzicht van de deelnemers aan het gesprek.

Tijdens een gesprek beschikbare opties

2. Druk op de toets  of  om de gewenste persoon te kiezen en daarna op de functietoets **Kies** of de toets .

3. Kies de optie **Privé**.

Nu kunt u een privégesprek met de gekozen deelnemer voeren. De overige multiparty-deelnemers kunnen gewoon met elkaar blijven spreken.



4. Druk op de functietoets **Opties** en kies daarna **Deelnemen** als u weer naar het multiparty-gesprek wilt gaan.

Nu kunnen alle multiparty-gesprekspartners elkaar horen.

Een deelnemer verwijderen



1. Druk op de functietoets **Opties** en kies de optie **Kies deelnemer**.

Vervolgens verschijnt een overzicht van de deelnemers aan het gesprek.

2. Druk op de toets  of  om de gewenste persoon te kiezen en daarna op de functietoets **Kies** of de toets .

3. Kies nu **Verwijderen**.

De verbinding met de gekozen gespreksdeelnemer wordt verbroken, maar u kunt met alle andere deelnemers blijven spreken.

4. U kunt het multiparty-gesprek beëindigen door het klepje te sluiten of door op de toets  of  te drukken.

Menu's gebruiken

Uw telefoon biedt u een groot aantal functies waarmee u de telefoon op uw eisen en wensen kunt afstemmen. Deze functies zijn ondergebracht in menu's en submenu's.

U kunt de menu's en submenu's op twee manieren selecteren: door naar de menufunctie te bladeren of via de sneltoets.

Naar menufunctie bladeren

1. Druk in de standby stand op de functietoets **Menu**.
2. Ga met de toets  of  naar het gewenste hoofdmenu, bijvoorbeeld **Telefoon opties**. Druk op de functietoets **Kies** of op de toets  om in het menu te komen.
3. Als het menu submenu's bevat, zoals het menu **Taalkeuze**, kunt hier met de toets  of  naar toe, waarna u op de functietoets **Kies** drukt.
Als het menu dat u heeft gekozen meer opties bevat, kunt u hier op dezelfde wijze naar toe.



U wilt...	Druk op de...
Door de menu's bladeren	Toets  of  of de toetsen  en  links op de telefoon.
De gekozen instelling bevestigen	Functietoets Kies of de toets  .
Terug naar het vorige menuniveau	Functietoets  of de toets  .
Het menu verlaten zonder instellingen aan te passen	Toets  of  .

Naar menufunctie via de sneltoets

De diverse menu onderdelen (menu- en submenu opties) zijn genummerd en via het betreffende nummer snel te benaderen. Het nummer van de sneltoets vindt u rechtsonder in het display naast de functietoets . Druk op de functietoets **Menu** en geef het gewenste nummer in.

Opmerking: In de lijst op de volgende pagina kunt u nagaan welke nummers aan de diverse menukeuzes zijn toegewezen. Het is mogelijk dat deze enigszins afwijken van de menunummers van uw telefoon. Dit is namelijk afhankelijk van de diensten die uw SIM-kaart ondersteunt.

Voorbeeld: De optie **Taalkeuze** openen.

1. Druk op de functietoets **Menu**.
2. Druk op  voor het menu **Telefoon opties**.
3. Druk op  voor **Taalkeuze**.

De beschikbare talen worden direct getoond.

Overzicht menufuncties

De volgende illustratie toont de beschikbare menustructuur, inclusief:

- De nummers die aan de opties zijn toegewezen
- De pagina waarop u een beschrijving van de betreffende functie kunt vinden

Opmerking: Als u gebruik maakt van een SIM AT-kaart met extra mogelijkheden, verschijnt het **SIM AT** menu (**0**) pas als u op de functietoets **Menu** drukt. Kijk voor meer informatie in de documentatie van de SIM-kaart.

1. Tekstberichten (zie pagina 62)

- 1.1 Ontvangen
- 1.2 Verzonden
- 1.3 Nieuw bericht
- 1.4 Standaardberichten
- 1.5 Instelling
 - 1.5.1 Instelling 1*
 - 1.5.2 Instelling 2*
 - 1.5.3 Instelling 3*
 - 1.5.4 Instelling 4*
 - 1.5.5 Instelling 5*
 - 1.5.6 Standaard
- 1.6 Mijn objecten
 - 1.6.1 EMS melodie
 - 1.6.2 EMS afbeelding
 - 1.6.3 EMS filmpje
 - 1.6.4 Alles verwijderen
- 1.7 Geheugenstatus
 - 1.7.1 SIM geheugen
 - 1.7.2 Telefoongeheugen
 - 1.7.3 Info-berichten geheugen
 - 1.7.4 Alles wissen
- 1.8 Voice Mail
 - 1.8.1 Verbinden met Voice Mail
 - 1.8.2 Telefoonnr Voice Mail
- 1.9 Info-berichten
 - 1.9.1 Ontvangen bericht lezen
 - 1.9.2 Ontvangen
 - 1.9.3 Kanalen
 - 1.9.4 Taalkeuze

2. Afbeeldingberichten (zie pagina 73)

- 2.1 Postvak IN
- 2.2 Postvak UIT
- 2.3 Nieuw bericht
- 2.4 Alles verwijderen
 - 2.4.1 Postvak IN
 - 2.4.2 Postvak UIT

* Wordt alleen getoond als uw SIM-kaart deze functie ondersteunt.

2. Afbeeldingberichten (vervolg)

- 2.5 Instellen
 - 2.5.1 Nummer verbergen
 - 2.5.2 Ontvangstbevestiging
 - 2.5.3 Antwoordverzoek
 - 2.5.4 Autom. downloaden
- 2.6 Berichtprofiel

3. Oproepen lijst (zie pagina 80)

- 3.1 Gemist
- 3.2 Ontvangen
- 3.3 Uitgaand
- 3.4 Alles wissen
 - 3.4.1 Gemist
 - 3.4.2 Ontvangen
 - 3.4.3 Uitgaand
- 3.5 Gesprektellers
 - 3.5.1 Laatste oproep
 - 3.5.2 Alle uitgaande oproepen
 - 3.5.3 Alle inkomende oproepen
 - 3.5.4 Nulstellen
- 3.6 Kostentellers*
 - 3.6.1 Kosten laatste oproep
 - 3.6.2 Totale kosten
 - 3.6.3 Max. kosten
 - 3.6.4 Nulstellen
 - 3.6.5 Max. kosten instellen
 - 3.6.6 Prijs per eenheid

4. Camera (zie pagina 83)

- 4.1 Foto maken+verzenden
- 4.2 Nieuwe foto
- 4.3 Foto's

5. Geluid opties (zie pagina 86)

- 5.1 Beltoon
- 5.2 Belvolume
- 5.3 Type belsignaal
 - 5.3.1 Alleen licht
 - 5.3.2 Melodie
 - 5.3.3 Trillen

- 5.3.4 Trillen+melodie

5. Geluid opties (vervolg)

- 5.4 Toetstoon
 - 5.4.1 UIT
 - 5.4.2 Cool
 - 5.4.3 Piano
 - 5.4.4 Toon
 - 5.4.5 Oproeptoon
- 5.5 Bericht signaal
 - 5.5.1 SMS toon
 - 5.5.2 Info-bericht toon
- 5.6 Toon klepje
 - 5.6.1 UIT
 - 5.6.2 Futuristisch
 - 5.6.3 Kristal
- 5.7 Toon bij in-/uitschakelen
 - 5.7.1 UIT
 - 5.7.2 Klassiek
 - 5.7.3 Vrolijk
- 5.8 Andere tonen
 - 5.8.1 Fouttoon
 - 5.8.2 Minutenteller
 - 5.8.3 Verbindingstoon

6. Telefoon opties (zie pagina 91)

- 6.1 Infrarood aan
- 6.2 Gebruikersinstellingen
 - 6.2.1 Achtergrond
 - 6.2.2 Menu-instelling
- 6.3 Begroeting
- 6.4 Eigen nummer
 - 6.4.1 Nummer 1
 - 6.4.2 Nummer 2
 - 6.4.3 Nummer 3
- 6.5 Taalkeuze
- 6.6 Beveiliging
 - 6.6.1 PIN-controle
 - 6.6.2 PIN wijzigen
 - 6.6.3 Toestel blokkeren
 - 6.6.4 Wachtwoord
 - 6.6.5 SIM blokkeren
 - 6.6.6 FDN-modus*
 - 6.6.7 PIN2 wijzigen*

6. Telefoon opties (vervolg)

- 6.7 LCD-scherm instellingen
 - 6.7.1 Helderheid
 - 6.7.2 Verlichting
 - 6.7.3 Verlichting autom.
 - 6.7.4 Standby-lampje
 - 6.7.5 Logo provider
- 6.8 Extra instellingen
 - 6.8.1 Nr. herhalen
 - 6.8.2 Klepje actief
 - 6.8.3 Elke toets antw.
- 6.9 Sneltoets
 - 6.9.1 Toets omhoog
 - 6.9.2 Toets omlaag
 - 6.9.3 Toets rechts
 - 6.9.4 Toets links
- 6.10 Reset instellingen

7. Organizer (zie pagina 101)

- 7.1 Agenda
- 7.2 Actielijst
- 7.3 Tijd en datum
 - 7.3.1 Klok instellen
 - 7.3.2 Datum instellen
 - 7.3.3 Wereldtijd
 - 7.3.4 Tijdformaat
- 7.4 Alarm
 - 7.4.1 Eenmalig
 - 7.4.2 Dagelijks
 - 7.4.3 Wekker
 - 7.4.4 Alarm uitzetten
 - 7.4.5 Autopower
- 7.5 Calculator
- 7.6 Valutabeurs

8. Netwerk diensten (zie pagina 110)

- 8.1 Doorschakelen
 - 8.1.1 Alles doorschakelen
 - 8.1.2 In gesprek
 - 8.1.3 Neemt niet op
 - 8.1.4 Buiten bereik
 - 8.1.5 Alles opheffen

* Wordt alleen getoond als uw SIM-kaart deze functie ondersteunt.

8. Netwerk diensten (vervolg)

- 8.2 Blokkeren
 - 8.2.1 Alle uitgaande
 - 8.2.2 Internationaal
 - 8.2.3 Internationaal behalve NL
 - 8.2.4 Alle inkomende
 - 8.2.5 Inkomend buiten bereik
 - 8.2.6 Alles opheffen
 - 8.2.7 Wachtwoord
- 8.3 Wisselgesprek
 - 8.3.1 Spraak
 - 8.3.2 Data
 - 8.3.3 Alles opheffen
- 8.4 Netwerk kiezen
 - 8.4.1 Automatisch
 - 8.4.2 Zelf zoeken
- 8.5 Nr.weergave
 - 8.5.1 Standaard
 - 8.5.2 Nr. verbergen
 - 8.5.3 Nr. zenden
- 8.6 Gebr.groepen
 - 8.6.1 Groepen
 - 8.6.2 Buiten groep OK
 - 8.6.3 Standaardgroep
 - 8.6.4 Uitzetten*
- 8.7 Bandkeuze
 - 8.7.1 GSM 900/1800
 - 8.7.2 GSM 1900

9. Amusement (zie pagina 119)

- 9.1 Spelletjes
 - 9.1.1 X-Flighter
 - 9.1.2 SpaceWar
 - 9.1.3 Huisdier
- 9.2 WAP browser
- 9.3 Downloads
 - 9.3.1 Geluiden
 - 9.3.2 Afbeeldingen

* Verschijnt alleen als de functie gesloten gebruikersgroep aan staat.

Tekstberichten

De meeste providers bieden de mogelijkheid tot het versturen van SMS-berichten (Short Message Service). Voor zover uw provider deze diensten aanbiedt, kunnen berichten als tekst, per fax, per e-mail en via oproepsystemen worden verzonden. Om berichten per telefoon te versturen, moet u weten wat het SMS-nummer van uw provider is.

Als het symbool  verschijnt, heeft u een of meer nieuwe tekstberichten ontvangen. Als het geheugen vol is, verschijnt er een melding en kunt u geen nieuwe berichten meer ontvangen. Met de optie **Wissen** in de beide postvakken kunt u oude berichten verwijderen.

Ontvangen *(Menu 1.1)*

In dit postvak worden ontvangen berichten opgeslagen.

Als u dit menu opent, worden de ontvangen berichten getoond, met daarbij het telefoonnummer of de naam (indien opgenomen in de telefoonlijst).

1. Selecteer het gewenste bericht en druk op de functietoets **Kies** om het bericht te lezen.
2. Met de toetsen  en  kunt u door het bericht bladeren.
3. Met de toetsen  en  kunt u naar het vorige of volgende bericht bladeren.

Met de functietoets **Opties** kunt u de volgende opties kiezen.

Wissen: hiermee kunt u het bericht verwijderen.

Verzenden: hiermee kunt u het bericht naar iemand anders doorsturen. Meer informatie over het verzenden van berichten vindt u op pagina 65.

Antwoorden: hiermee kunt u de afzender door middel van een tekstbericht een antwoord sturen. U kunt eventueel ook het nummer van de SMS-centrale veranderen.

Terugbellen: om de afzender terug te bellen.

Adres knippen: hiermee kunt u het adres van een website, een e-mail adres of een telefoonnummer uit een tekstbericht overnemen en in het geheugen van uw telefoon opslaan.



Verplaatsen: hiermee kunt u het bericht van de SIM-kaart naar het telefoongeheugen verplaatsen of andersom.

Objecten selecteren: hiermee kunt u geluiden of afbeeldingen die bij het bericht gevoegd zijn in het geheugen van uw telefoon opslaan. Vervolgens kunt u deze zelf met een bericht meesturen. Meer informatie hierover vindt u op pagina 66.

Verzonden *(Menu 1.2)*

In dit postvak worden berichten opgeslagen die u verzonden heeft of nog wilt verzenden.

Als u dit menu opent, wordt een lijst getoond met de berichten die in het postvak zijn opgeslagen, met daarbij het telefoonnummer van de geadresseerde of de naam (wanneer deze in de telefoonlijst voorkomt).

1. Selecteer het gewenste bericht en druk op de functietoets **Kies** om de inhoud van het bericht te bekijken.
2. Met de toetsen  en  kunt u door het bericht lopen.

3. Om naar het vorige of volgende bericht te gaan, drukt u op de toets  of .

Met de functietoets **Opties** kunt u de volgende opties kiezen:

Wissen: hiermee kunt u het bericht wissen.

Verzenden: hiermee kunt u het bericht opnieuw versturen. Meer informatie over het verzenden van berichten vindt u op pagina 65.

Adres knippen: hiermee kunt u het adres van een website, een e-mail adres of een telefoonnummer uit een tekstbericht overnemen en in het geheugen van uw telefoon opslaan.

Verplaatsen: hiermee kunt u het bericht van de SIM-kaart naar het telefoongeheugen verplaatsen of andersom.

Objecten selecteren: hiermee kunt u geluiden of afbeeldingen die bij het bericht gevoegd zijn in het geheugen van uw telefoon opslaan. Vervolgens kunt u deze zelf met een bericht meesturen. Meer informatie hierover vindt u op pagina 66.

Nieuw bericht *(Menu 1.3)*

Met dit menu kunt u een tekstbericht schrijven en verzenden.

Opmerking: U heeft de beschikking over 918 posities. Als u geluiden of afbeeldingen aan uw bericht toevoegt, wordt het aantal beschikbare posities lager.

Eenvoudig SMS tekstbericht maken

1. Stel uw bericht samen.

Opmerking: Meer informatie over het ingeven van tekst vindt u op pagina 43.

2. Als u klaar bent met het ingeven van uw bericht, drukt u op de functietoets **Opties**. De volgende opties zijn beschikbaar:

Verzenden: om een geselecteerd bericht te verzenden. Na verzending wordt het bericht verwijderd.

Verz.+Opslaan: hiermee wordt het bericht eerst in het gekozen geheugen opgeslagen en vervolgens verzonden. U kunt het bericht in Postvak UIT terugvinden.

Opslaan: het bericht wordt in het gekozen geheugen opgeslagen, zodat u dit later kunt versturen. U kunt het bericht in Postvak UIT terugvinden.

Meer informatie over de opties **Tekst formatteren**, **Objecten toevoegen**, **Standaardbericht toevoegen**, **Tel.lijst toev.**, **Favoriet toev.** en **Taal** vindt u bij "Een bericht samenstellen met gebruikmaking van de opties" op pagina 66.

3. Selecteer **Verzenden** of **Verz.+Opslaan** en druk op de functietoets **Kies**.
Als u het bericht alleen wilt opslaan, selecteert u **Opslaan**. Na het bericht te hebben opgeslagen, gaat de telefoon terug naar het menu **Tekstberichten**.
4. Selecteer het geheugen waarin het bericht is opgeslagen en druk op de functietoets **OK**.
5. Geef het gewenste nummer in en druk op de functietoets **OK**. Het bericht wordt verzonden.

Een bericht samenstellen met gebruikmaking van de opties

1. Stel uw bericht samen.
2. Druk op de functietoets **Opties**.
3. Kies zo nodig met de toetsen **▲** en **▼** een vervolgoptie en druk ter bevestiging op de functietoets **Kies**.
Tekst formatteren: hiermee kunt u de layout van uw tekst aanpassen. Bij **Grootte** kunt u kiezen uit **Normaal**, **Groot** en **Klein**. **Onderstreept** en **Doorgehaald** kunt u selecteren door deze opties **AAN** of **UIT** te zetten. U kunt meerdere opties tegelijk selecteren.
Objecten toevoegen: kies deze optie wanneer u een belgeluid, melodie, afbeelding of filmpje bij uw bericht wilt voegen. Selecteer de gewenste categorie. Bij iedere categorie kunt u kiezen voor een van de standaarditems of een item dat u bijvoorbeeld via internet gedownload hebt of via een bericht hebt ontvangen.
Standaardbericht toevoegen: hiermee kunt u voor uw bericht een van de standaardberichten gebruiken. Selecteer via het menu **Standaardberichten (Menu 1.4)** een van de

vijf standaardberichten. Voor meer informatie, zie pagina 67.

Telefoonlijst toevoegen: hiermee kunt u een contactpersoon uit de telefoonlijst in uw bericht opnemen. Selecteer de gewenste contactpersoon.

Favoriet toevoegen: voor het opnemen van een adres van een internetpagina die u onder uw Favorieten heeft opgenomen (**Menu 9.2.2**). Selecteer de gewenste favoriet.

Taal: hiermee kunt u instellen welke taal in de T9 tekstinvoerstand moet worden gebruikt. Selecteer de gewenste taal.

4. Maak het bericht af en verzend het of sla het op zoals beschreven bij stap 2 op pagina 65.

Standaardberichten *(Menu 1.4)*

Via dit menu kunt u vijf berichten samenstellen met een standaard inhoud. Blader met de toetsen **▲** en **▼** door de lijst. Wanneer het standaardbericht dat u wilt wijzigen of gebruiken gemarkeerd wordt weergegeven, drukt u op de functietoets **Opties**.

Wijzigen: hiermee kunt u een nieuw bericht schrijven of het geselecteerde bericht wijzigen.

Opmerking: Meer informatie over het intoetsen van tekst vindt u op pagina 43.

Verzenden: hiermee kunt u het geselecteerde bericht terughalen en aanpassen. Als het bericht klaar is, kunt u het versturen, opslaan en versturen of alleen opslaan. Meer informatie over het verzenden van berichten vindt u op pagina 65.

Wissen: om een geselecteerd bericht te verwijderen. U kunt het wissen bevestigen door op de functietoets **Ja** te drukken.

Instelling (Menu 1.5)

Via dit menu kunt u de standaard SMS-informatie instellen. Een profiel bevat een aantal instellingen die nodig zijn om berichten te versturen. Het aantal beschikbare profielen is afhankelijk van de capaciteit van uw SIM-kaart.

Instelling x (waarbij **x** het nummer van de groep is): ieder profiel heeft een eigen submenu.

SMS-service: om het SMS-nummer voor het versturen van berichten op te slaan of te wijzigen. U krijgt dit nummer van uw provider.

St.bestemming: hier kunt u een standaard bestemming opnemen. Het nummer verschijnt bij het samenstellen van een bericht automatisch in het scherm Bestemming.

Standaard SMS instellingen: hier kunt u het standaard berichttype (tekst, fax, e-mail en oproepsystemen) instellen. De provider zet de berichten om in het gekozen formaat.

Standaard geldigheid: hier kunt u instellen hoe lang uw provider het bericht moet bewaren als hij het niet meteen kan doorsturen.

Naam instellen: om een naam toe te kennen aan de groep die u aan het instellen bent.

Standaard: de volgende opties zijn beschikbaar:

Antwoordpad: de ontvanger van uw SMS-bericht kan u een antwoord sturen via de provider, als deze optie door het netwerk wordt aangeboden.

Ontv.bevest.: hier kunt u de functie voor ontvangstbevestiging in- en uitschakelen. Als deze

functie is ingeschakeld, krijgt u van de provider te horen of uw bericht al dan niet verstuurd is.

Drager kiezen: hier kunt u kiezen tussen **GSM** en **GPRS**.

Mijn objecten (Menu 1.6)

Nadat u objecten (afbeeldingen, melodieën, etc.) die u bij berichten hebt ontvangen in uw telefoon heeft opgeslagen, kunt u deze met de keuze **Objecten selecteren** (zie pagina 63) via dit menu bekijken.

Er zijn drie categorieën:

- **EMS melodie**
- **EMS afbeelding**
- **EMS filmpje**

U kunt objecten naar anderen doorsturen door deze bij een bericht op te nemen en u kunt ze gebruiken als beltoon of achtergrond.

Met de optie **Alles verwijderen (Menu 1.6.4)** kunt u alle objecten in één keer uit het geheugen verwijderen.

Om...	Druk op de...
Een categorie van objecten te selecteren die u wilt verwijderen	Functietoets AAN .
De selectie te annuleren	Functietoets UIT .
De objecten in de geselecteerde categorie(ën) te verwijderen	Functietoets Wissen .

Als u alle objecten wilt verwijderen, selecteert u **Alle objecten**.

Geheugenstatus *(Menu 1.7)*

Via dit menu kunt u nagaan hoeveel berichten er zijn opgeslagen op de SIM-kaart, in de telefoon en in het geheugen met info-berichten.

Via de optie **Alles wissen (Menu 1.7.4)** kunt u alle berichten in een postvak verwijderen.

Om...	Druk op de...
Het geheugen te selecteren waaruit u berichten wilt verwijderen.	Funcietoets AAN .
De selectie te annuleren	Funcietoets UIT .
Alle berichten uit het geselecteerde geheugen te verwijderen	Funcietoets Wissen .

Als u alle berichten in één keer wilt verwijderen, selecteert u **Alle berichten**.

Voice Mail *(Menu 1.8)*

Via dit menu kunt u snel in uw voice-mailbox komen (als deze dienst door uw provider wordt aangeboden).

De volgende opties zijn beschikbaar:

Verbinden met Voice Mail: voordat u deze functie kunt gebruiken moet u het voice-server nummer invoeren dat u van uw provider hebt gekregen (zie menu **1.8.2**). Vervolgens kunt u deze optie kiezen en op de functietoets **OK** drukken om uw berichten te beluisteren.

Om snel verbinding te krijgen met de voice mail server, houdt u de toets  ingedrukt.

Telefoonnr Voice Mail: u kunt het nummer van de voice-mail server zo nodig wijzigen.

U wilt...	Druk op de...
Het voice servernummer ingeven	Juiste cijfertoetsen.
Een cijfer corrigeren	Toets  .
De cursor naar links of rechts verplaatsen zonder het cijfer te wissen	Toets (of) .



Opmerking: Voice Mail is een netwerkdienst. Neem voor meer informatie contact op met uw provider.

Info-berichten *(Menu 1.9)*

Netwerkservice voor het ontvangen van berichten over verschillende onderwerpen, zoals weer of verkeer. Berichten verschijnen meteen nadat ze ontvangen zijn, mits:

- De telefoon in de standby-stand staat
- De optie **Ontvangen op Aanzetten** staat
- Het berichtkanaal op dat moment actief is in de kanaallijst

De volgende opties zijn beschikbaar:

Ontvangen bericht lezen: lezen van het eerste bericht. **Niet opslaan** toont de berichten van het netwerk, maar deze worden gewist zodra de telefoon wordt uitgezet. Met de toetsen  en  kunt u door het bericht bladeren. Terwijl u een bericht leest, kunt u op de functietoets **Opslaan**

drukken om het bericht in het postvak **Bewaren** op te slaan, zodat u het later nog eens kunt lezen.

Ontvangen: om het ontvangen van berichten in of uit te schakelen.

Kanalen: hier kunt u aangeven van welke kanalen u info-berichten wilt ontvangen. De volgende opties zijn beschikbaar:

Kiezen: hier kunt u kanalen in de lijst in- of uitschakelen door deze AAN of UIT te zetten. Een geselecteerd kanaal is aangevinkt.

Toevoegen: voor het toevoegen van een nieuwe kanaal-ID en kanaalnaam.

Wissen: om een kanaal uit de lijst te verwijderen.

Wijzigen: voor het wijzigen van een kanaal-ID en kanaalnaam van een bestaand kanaal.

Taalkeuze: om te kiezen in welke taal de berichten op het display verschijnen.

Neem voor meer informatie contact op met uw provider.

Afbeeldingberichten

Multimedia Message Service (MMS) is een berichtservice die veel lijkt op de Short Message Service (SMS). MMS zorgt voor de automatische en directe aflevering van multimedieberichten van telefoon naar telefoon of telefoon naar e-mail.

Naast de gebruikelijke tekstuele inhoud van tekstberichten, kunnen multimedieberichten afbeeldingen, grafische informatie, stemgeluid en audioclips bevatten. Bij een MMS bericht is het multimedia-item in het bericht ingesloten. Het is dus geen tekstbestand met bijlagen.

Via de MMS functie kan uw telefoon multimedia-berichten ontvangen. U kunt zelf ook afbeeldingberichten versturen. Dit is een kort bericht dat een of meer afbeeldingen bevat, zoals foto's of afbeeldingen die u via internet hebt gedownload. Deze functie is alleen mogelijk wanneer deze door uw provider wordt ondersteund. Alleen telefoons die geschikt zijn voor afbeeldingberichten kunnen dit soort berichten ontvangen en weergeven.

Postvak IN *(Menu 2.1)*



Een ontvangen bericht bekijken

Wanneer u een nieuw multimediebericht ontvangt, ziet u in het display van wie het bericht afkomstig is en de meegestuurde tekst.

1. Om het bericht te bekijken, drukt u op de functietoets **Kies**.

In het display verschijnt korte informatie over het bericht, zoals de afzender, de berichtgrootte en het onderwerp.

Als u het bericht later via het postvak IN wilt bekijken, drukt u op de functietoets **Afsluiten**.

2. Gebruik de toets  of  om door het bericht heen te lopen.

Terwijl u een bericht bekijkt, kunt u via de functietoets **Opties** de volgende opties gebruiken:



Ophalen: toont de inhoud van het bericht.

Verwijderen: verwijdert het bericht.

Meer informatie: toont gedetailleerde informatie over het bericht.

Een ontvangen bericht in postvak IN bekijken

Wanneer u **Postvak IN** opent (**Menu 2.1**), verschijnt een lijst met eventueel ontvangen multimedial berichten, inclusief het telefoonnummer van de afzender (indien aanwezig in de telefoonlijst) en het onderwerp.

1. Selecteer het gewenste bericht en druk op de functietoets **Kies** om de inhoud van het bericht te bekijken.
2. Gebruik de toets  of  om door het bericht heen te lopen.

Als u een bericht voor de eerste keer bekijkt, kunt u door op de functietoets **Opties** te drukken, gebruik maken van de hierboven beschreven opties **Ophalen**, **Verwijderen** en **Meer Informatie**.

Wanneer u een ontvangen bericht nogmaals bekijkt, beschikt u over de volgende mogelijkheden:

Wissen: hiermee kunt u het bericht verwijderen.

Antwoorden: om de afzender via een tekst- of afbeeldingbericht een antwoord te sturen.

Terugbellen: om de afzender terug te bellen.

Nr. bewerken: om een telefoonnummer uit een bericht te halen, zodat u het kunt bellen of in de telefoonlijst kunt opslaan.



Doorsturen: hiermee kunt u het bericht naar iemand anders doorsturen.

Afbeelding opslaan: om de afbeelding die u via een bericht hebt ontvangen in uw telefoon op te slaan. Foto's worden opgeslagen in de map **Foto's (Menu 4.3)** en andere afbeeldingen in de map **Afbeeldingen** van het menu **Downloads (Menu 9.3)**.

Geluid opslaan: hiermee kunt u een via een bericht ontvangen geluid in de map **Geluiden** van het menu **Downloads (Menu 9.3)** opslaan.

Postvak UIT *(Menu 2.2)*

Wanneer u deze menu-optie kist, wordt de lijst met verzonden afbeeldingberichten getoond.

1. Selecteer het gewenste bericht en druk op de functietoets **Kies** om de inhoud van het bericht te bekijken.
2. Gebruik de toets  of  om door het bericht heen te lopen.

Met de functietoets **Opties** kunt u de volgende opties kiezen.

Verwijderen: bericht verwijderen.

Adres knippen: een telefoonnummer uit een bericht te halen, zodat u het kunt bellen of in de telefoonlijst kunt opslaan.

Verzenden: het bericht nogmaals verzenden.

Bericht bewerken: de inhoud, afbeelding of tekst van het bericht wijzigen.

Meer informatie over het maken van afbeeldingberichten vindt u bij de beschrijving van

de optie **Nieuw bericht schrijven (Menu 2.3)** op pagina 76.

Nieuw bericht *(Menu 2.3)*

Via dit menu kunt u een nieuw afbeeldingbericht samenstellen en naar een aantal bestemmingen verzenden.

Een afbeeldingbericht samenstellen en verzenden

1. Geef het onderwerp van uw bericht in en druk op de functietoets **OK**.
Meer informatie over het intoetsen van tekst vindt u op pagina 43.
2. Druk op de functietoets **Opties** en voeg de inhoud aan het bericht toe. U kunt kiezen uit de volgende mogelijkheden:
 - Tekst toevoegen:** geef de tekst van het bericht in en druk op de functietoets **OK**.
 - Foto toevoegen:** hiermee kunt u een foto toevoegen die u met de camera van uw telefoon heeft gemaakt. Selecteer een foto en druk op de functietoets **Kies**. Druk vervolgens nogmaals op de functietoets **Kies** om de foto in uw bericht op te nemen. Meer informatie over het gebruik van de camera vindt u op pagina 83.
 - Afbeelding toevoegen:** voor het toevoegen van een afbeelding die in de map **Afbeeldingen** van het **Downloads** menu (**Menu 9.3**) is opgeslagen. Selecteer een afbeelding en druk op de functietoets **Kies**.
 - Verzenden:** om een geselecteerd bericht te verzenden. Kies deze optie wanneer u klaar bent met het bericht.

Opslaan: slaat het bericht op in Postvak UIT (**Menu 2.2**), zodat u het desgewenst later kunt verzenden. Kies deze optie wanneer het bericht klaar is, maar u het nog niet wilt verzenden.

3. Wanneer de inhoud van het bericht wordt getoond, drukt u op de toets  om **Hier toevoegen** te selecteren.
4. Herhaal de stappen 2 en 3 tot het bericht klaar is.
5. Als u wijzigingen in de toegevoegde objecten wilt aanbrengen, drukt u op de toets  of  om het betreffende object te selecteren en drukt u op de functietoets **Opties**. De volgende opties zijn beschikbaar:
 - Edit:** hiermee kunt u de tekst wijzigen of de afbeeldingen door andere vervangen.
 - Verwijderen:** verwijdert het object uit het bericht.
 - Verzenden:** om een geselecteerd bericht te verzenden.
 - Opslaan:** het bericht wordt opgeslagen in Postvak UIT (**Menu 2.2**), zodat u het later kunt verzenden.
6. Wanneer u klaar bent met het samenstellen van het bericht, selecteert u de optie **Verzenden**.
7. Selecteer een van de volgende opties en druk op de functietoets **Kies**.
 - Telefoonnummer:** hier kunt u het telefoonnummer intoetsen waarnaar het bericht verzonden moet worden.
 - E-mail:** wanneer u het bericht als e-mail-bericht wilt versturen, kunt u hier het e-mail-adres ingeven waarnaar het bericht verstuurd moet worden.
 - Telefoonlijst:** hiermee kunt u een telefoonnummer uit de telefoonlijst ophalen.
8. Geef een telefoonnummer of e-mail adres in, of selecteer een nummer uit de telefoonlijst. Als het juiste telefoonnummer of adres wordt getoond, drukt u op de functietoets **OK**.

9. Als u het bericht naar een aantal bestemmingen wilt versturen, selecteert u **Bestemming toevoegen** en drukt u op de functietoets **Kies**.
10. Herhaal de stappen 7 t/m 9. U kunt maximaal 10 bestemmingen ingeven.
Om een of meer bestemmingen te wijzigen, selecteert u de betreffende bestemming en drukt u op de functietoets **Kies**. Vervolgens kunt u de bestemming wijzigen of wissen.
11. Na alle bestemmingen te hebben ingegeven, drukt u wanneer **Bericht verzenden** gemarkeerd wordt weergegeven op de functietoets **OK**.
Het bericht wordt nu verzonden.

Alles verwijderen *(Menu 2.4)*

U kunt alle berichten in het postvak IN of UIT in één keer verwijderen.

Als om een bevestiging wordt gevraagd, drukt u op de functietoets **Ja**.

Instellen *(Menu 2.5)*

De standaard berichtinstellingen kunt u aan uw wensen aanpassen.

U kunt een optie aan- of uitzetten door op de functietoets **Kies** te drukken of door bij de optie het vinkje weg te halen. De volgende opties zijn beschikbaar:

Nummer verbergen: als deze optie is geselecteerd, wordt uw telefoonnummer niet op de telefoon van degene die u belt weergegeven.

Ontvangstbevestiging: als deze optie is geselecteerd, krijgt u van de provider te horen of uw bericht al dan niet verstuurd is.

Antwoordverzoek: als deze optie is geselecteerd, stuurt uw telefoon een antwoordverzoek met uw bericht mee.

Autom. downloaden: als deze optie is geselecteerd, downloadt uw telefoon automatisch de ontvangen afbeeldingen en geluiden.

Berichtprofiel *(Menu 2.6)*

Via dit menu kunt u een aantal instellingen voor het verzenden en ontvangen van multimedial berichten instellen.

De volgende opties zijn beschikbaar:

Naam profiel: naam die u aan uw MMS server wilt geven.

Verbindingstype: adres van uw MMS server.

Beveiliging: datatransmissiemodus. Als u **Beveiligd** selecteert, worden uw gegevens beschermd tegen toegang door onbevoegden, dit in tegenstelling tot **Niet Beveiligd**.

IP-adres: gateway adres dat nodig is voor de verbinding met de MMS server.

Gebruikersnaam: gebruikersnaam die nodig is voor de verbinding met de MMS server.

Wachtwoord: wachtwoord dat nodig is voor de verbinding met de MMS server.

Inbelnummer Provider: inbelnummer voor de MSS server.

Voor meer informatie kunt u contact opnemen met uw provider.

Oproepen lijst

Via dit menu kunt u:

- Gemiste, ontvangen en uitgaande oproepen bekijken
- Nagaan hoe lang een gesprek geduurd heeft
- Nagaan wat de gesprekskosten zijn

Opmerking: Door in de standby-stand op  te drukken, krijgt u toegang tot alle drie de soorten oproepen.

Gemist *(Menu 3.1)*

Met deze optie kunt u de laatste 20 onbeantwoorde gesprekken bekijken.

Het nummer en de naam worden, indien beschikbaar, getoond, samen met de datum en tijd waarop de oproep werd ontvangen. Door op de functietoets **Opties** te drukken, kunt u:

- Het nummer uit de lijst verwijderen
- Het nummer, wanneer dit getoond wordt, wijzigen en in de telefoonlijst opslaan
- Het nummer terugbellen

Ontvangen *(Menu 3.2)*

Met deze optie kunt de laatste 20 binnengekomen gesprekken bekijken.

Het nummer en de naam worden, indien beschikbaar, getoond, samen met de datum en tijd waarop de oproep werd ontvangen. Door op de functietoets **Opties** te drukken, kunt u:

- Het nummer uit de lijst verwijderen
- Het nummer, wanneer dit getoond wordt, wijzigen en in de telefoonlijst opslaan
- Het nummer terugbellen

Uitgaand *(Menu 3.3)*

Met deze optie kunt u de laatste 20 gebelde nummers zien.

Het nummer en de naam worden weergegeven, samen met de datum en tijd waarop de oproep werd gedaan. Door op de functietoets **Opties** te drukken, kunt u:

- Het nummer verwijderen
- Het nummer wijzigen en in de telefoonlijst opslaan
- Het nummer bellen

Alles wissen *(Menu 3.4)*

U kunt alle nummers die tot een bepaalde soort oproepen behoren in één keer verwijderen.

Selecteer de gewenste categorie en druk op de functietoets **Kies**.

Wanneer om een bevestiging wordt gevraagd, drukt u op de functietoets **Ja**.

Gesprektellers *(Menu 3.5)*

Met deze optie kunt u de tijdsduur van gevoerde en binnengekomen gesprekken bekijken.

Opmerking: De werkelijke duur van uw gesprekken op de rekening van uw provider kan iets afwijken, bijvoorbeeld door de afronding die bij het factureren wordt gehanteerd.

De volgende tellers zijn beschikbaar:

Laatste oproep: duur van het laatste gesprek.

Oproepen lijst

Alle uitgaande oproepen: duur van alle gevoerde gesprekken sinds de teller voor het laatst op nul is gezet.

Alle inkomende oproepen: duur van alle binnengekomen gesprekken sinds de teller voor het laatst op nul is gezet.

Nulstellen: voor het opnieuw instellen van de gesprekteller. U moet eerst het wachtwoord van uw toestel invoeren (zie pagina 124). Daarna drukt u op de functietoets **OK**.

Kostentellers *(Menu 3.6)*

Met deze functie kunt u de gesprekskosten bekijken. Wanneer uw SIM-kaart deze functie niet ondersteunt, wordt deze optie niet getoond.

De volgende tellers zijn beschikbaar:

Kosten laatste oproep: kosten van het laatste gesprek.

Totale kosten: totale kosten van alle gesprekken sinds de teller voor het laatst op nul is gezet. Als de totale kosten de maximumkosten, instelbaar met de optie **Max. kosten instellen**, overschrijden, kunt u geen gesprekken meer voeren tot u de teller op nul hebt gezet.

Max. kosten: maximale kosten, ingesteld met de optie **Max. kosten instellen** (zie hieronder).

Nulstellen: optie voor het op nul zetten van de kostenteller. U moet eerst uw PIN2 invoeren (zie pagina 126). Daarna drukt u op de functietoets **OK**.

Max. kosten instellen: optie om de maximale kosten voor uw gesprekken in te stellen. U moet eerst uw PIN2 invoeren (zie pagina 126). Daarna drukt u op de functietoets **OK**.

Prijs per eenheid: optie voor het instellen van de kosten per tik. Met deze prijs per eenheid worden de gesprekskosten berekend. U moet eerst uw PIN2 invoeren (zie pagina 126). Daarna drukt u op de functietoets **OK**.

Camera

Met de in uw telefoon ingebouwde camera kunt u foto's van mensen, dieren of gebeurtenissen maken en deze vervolgens via een afbeeldingbericht of als bijlage bij een e-mailbericht versturen. De afbeeldingen van deze camera zijn in JPEG formaat.

Foto maken+verzenden *(Menu 4.1)*

Via dit menu kunt u een foto maken en deze vervolgens als afbeeldingbericht naar een of meer bestemmingen versturen.

Opmerking: Als u een foto in direct zonlicht of felle verlichting neemt, kan op de foto schaduwvorming ontstaan.

Een foto maken en daarna als afbeeldingbericht versturen

1. Selecteer de optie **Foto maken+verzenden (Menu 4.1)**.

De camera links op de telefoon wordt ingeschakeld en u ziet in het display wat gefotografeerd wordt.

2. Door aan de camera te draaien kunt u het te fotograferen beeld aanpassen.



Om...	Drukt op de...
De helderheid van de opname aan te passen	Toetsen \blacktriangle en \blacktriangledown .
In- of uit te zoomen	Toetsen (\blacktriangleleft) en (\blacktriangleright).
De foto ondersteboven of terug te klappen	Toetsen \blacktriangle en \blacktriangledown aan de linker zijkant van de telefoon.

3. Om de foto...	Drukt op de...
Direct te nemen	Functietoets Foto .
Na 10 seconden te nemen	Functietoets na 10 sec.

- U slaat de foto op door op de functietoets **Opslaan** te drukken.
- Toets een naam voor de foto in en druk op de functietoets **OK**.
Meer informatie over het intoetsen van tekst vindt u op pagina 43.
- Voor het versturen van de foto als afbeeldingbericht, volgt u de procedure die beschreven is op pagina 76.

Nieuwe foto (Menu 4.2)

Via dit menu kunt u een foto nemen en opslaan.

Als u deze menukeuze selecteert, wordt de camera links op de telefoon ingeschakeld.

Volg de stappen 2 t/m 5 bij "Een foto maken en daarna als afbeeldingbericht versturen" op pagina 83.

Foto's (Menu 4.3)

Via dit menu kunt u de gemaakte foto's bekijken.

- Selecteer de optie **Foto's (Menu 4.3)**.
De eerste foto wordt getoond.
- Met de toetsen (\blacktriangleleft) en (\blacktriangleright) kunt u door de foto's bladeren.

3. Om...	Drukt op de...
De foto's verkleind weer te geven (miniaturen)	Functietoets Multi .
Door de verkleinde foto's te bladeren	Toetsen (\blacktriangleleft), (\blacktriangleright), \blacktriangle en \blacktriangledown .
Terug te gaan naar normale weergave (volledig scherm)	Functietoets Kies .

De op dat moment geselecteerde foto wordt getoond.

Als u op de functietoets **Opties** drukt, kunt u uit de volgende opties kiezen:

Verzenden: hiermee kunt u de foto als een afbeeldingbericht versturen. Zie pagina 76 voor meer bijzonderheden.

Achtergrond: hiermee wordt de foto als achtergrondafbeelding bij de standby-stand geselecteerd. Zie pagina 92.

Verwijderen: voor het verwijderen van de foto.

Alles verwijderen: alle in uw telefoon opgeslagen foto's worden verwijderd.

Hernoemen: hiermee kunt u de naam van de foto wijzigen.

Geluid opties

Via het menu Geluid opties kunt u de volgende instellingen aanpassen:

- Melodie beltoon, volume en type belsegnaal
- Geluiden bij het indrukken van de toetsen, foutieve invoer en bij het ontvangen van berichten





Beltoon *(Menu 5.1)*

Met deze optie kunt u de gewenste beltoon kiezen.

U kunt uit een groot aantal verschillende melodieën kiezen. De gekozen melodie wordt enkele seconden afgespeeld. Als u via internet of het programma EasyGPRS beltonen of melodieën hebt gedownload of deze bij berichten hebt ontvangen, worden deze in de lijst van dit menu opgenomen.

Belvolume *(Menu 5.2)*

Met deze optie kunt u het belvolume instellen. U kunt kiezen uit vijf niveaus.

Gebruik hiervoor de toetsen  en  of de toetsen  en  links op de telefoon.

Type belsegnaal *(Menu 5.3)*

Met deze optie kunt u instellen hoe de telefoon u moet waarschuwen bij een binnenkomend gesprek.

De volgende opties zijn beschikbaar:

Alleen licht: het display licht op, de telefoon gaat niet over en trilt niet.

Melodie: de telefoon gaat over met de beltoon die u hebt ingesteld in het menu **Beltoon (Menu 5.1)**; zie pagina 86.

Trillen: de telefoon trilt, maar gaat niet over.

Trillen+melodie: de telefoon trilt drie keer en gaat daarna over.

Toetstoon *(Menu 5.4)*

Met deze optie kunt u kiezen welke toon u hoort bij het indrukken van een toets.

De volgende opties zijn beschikbaar:

UIT: het toetsgeluid is uitgeschakeld.

Cool: de toets die wordt ingedrukt geeft een helder geluid.

Piano: de toetsen laten bij het indrukken verschillende tonen van de toonladder horen.

Toon: alle toetsen geven bij het indrukken een ander geluid.

Oproeptoon: alle toetsen geven bij het indrukken hetzelfde geluid.

Bericht signaal *(Menu 5.5)*

Met deze optie kunt u instellen hoe de telefoon u waarschuwt bij een binnenkomend bericht.

SMS toon

Met deze optie kunt u instellen hoe de telefoon u waarschuwt bij een binnenkomend SMS-bericht.

De volgende opties zijn beschikbaar:

UIT: de telefoon geeft geen signaal bij een binnenkomend bericht.

Alleen lichtsignaal: het standby-lampje op het klepje gaat knipperen.

Trillen: de telefoon trilt, maar gaat niet over.

Eén beep: bij een binnenkomend SMS-bericht gaat de telefoon één keer over.

SMS-toonX: de telefoon gaat over met de door u geselecteerde SMS-toon.

Info-bericht toon

Met deze optie kunt u kiezen hoe de telefoon aangeeft dat een nieuw info-bericht is ontvangen.

De volgende opties zijn beschikbaar:

UIT: de telefoon geeft geen signaal bij een binnenkomend info-bericht.

Alleen lichtsignaal: het standby-lampje op het klepje gaat knipperen.

Trillen: de telefoon trilt, maar gaat niet over.

Eén beep: bij een binnenkomend infobericht gaat de telefoon één keer over.

Infobericht toonX: de telefoon gaat over met de door u geselecteerde Infobericht-toon.

Toon klepje *(Menu 5.6)*

Met deze optie kunt u instellen of de telefoon een signaal moet geven wanneer u het klepje opent.

De volgende opties zijn beschikbaar:

UIT: het geluid is uitgeschakeld.

Futuristisch: de telefoon brengt een futuristisch geluid voort.

Kristal: de telefoon brengt een kristalhelder geluid voort.

Toon bij in-/uitschakelen *(Menu 5.7)*

Via dit menu kunt u het geluid dat de telefoon maakt bij het in- en uitschakelen aan- of uitzetten.

De volgende opties zijn beschikbaar:

UIT: bij het in- en uitschakelen van de telefoon hoort u geen melodie.

Klassiek: bij het in- en uitschakelen van de telefoon hoort u de standaard melodie.

Vrolijk: bij het in- en uitschakelen van de telefoon hoort u een vrolijke melodie.

Andere tonen *(Menu 5.8)*

Met deze optie kunt u diverse andere tonen die door de telefoon worden gebruikt aanpassen.

Om een toon...	Drukt op de...
AAN te zetten	Functietoets AAN . Voor de optie wordt een vinkje gezet.
UIT te zetten	Functietoets UIT . Het vinkje voor de optie verdwijnt.

De volgende opties zijn beschikbaar:

Fouttoon: hier kunt u instellen of de telefoon een signaal moet geven bij een ongeldige invoer.

Minutenteller: met deze optie kunt u instellen of de telefoon tijdens een uitgaand gesprek iedere minuut een piepje moet geven om de gespreksduur aan te geven.

Verbindingston: met deze optie kunt u aangeven of de telefoon een signaal moet geven als de gebelde persoon opneemt.

Telefoon opties

U kunt de instelling van veel functies op uw telefoon aan uw eigen voorkeur aanpassen. U roept deze functies op via het menu **Telefoon opties**.

Infrarood aan *(Menu 6.1)*

Met deze functie kunt u via de infraroodpoort van uw telefoon data verzenden en ontvangen. Om de infraroodverbinding te kunnen gebruiken, moet u het volgende doen:

- De IrDA-compatibele infraroodpoort van uw pc configureren en aanzetten.
- De infraroodfunctie van uw telefoon aanzetten. Het infraroodsymbool (D) verschijnt op de bovenste regel van het display.
- Zorg ervoor dat de infraroodpoort van uw telefoon in één lijn ligt met de infraroodpoort van uw pc.

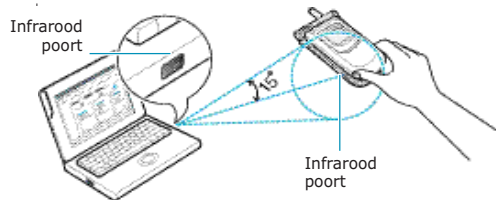

U kunt nu gegevens uitwisselen tussen de pc en uw telefoon.

Als binnen 30 seconden nadat de infraroodfunctie is aangezet geen communicatie plaatsvindt, wordt de infraroodfunctie automatisch uitgeschakeld.

Opmerking: U krijgt de beste resultaten wanneer u een datakabel gebruikt. Deze is verkrijgbaar bij uw Samsung dealer.

Gebruikersinstellingen *(Menu 6.2)*

U kunt de afbeelding op de achtergrond en het in het display gebruikte kleurenschema aan uw voorkeuren aanpassen.

Achtergrond

Met deze optie kunt u de afbeelding kiezen die in de stand-by stand als achtergrond wordt gebruikt.

U kunt de achtergrond als volgt wijzigen:

- Blader met de toets  of  door de lijst met afbeeldingen.
U kunt kiezen uit een aantal standaard afbeeldingen. Als u een foto uit de map **Foto's (Menu 4.3)** als achtergrond heeft geselecteerd, ziet u staan: My Photo.icn.
- Als de gewenste afbeelding is geselecteerd, drukt u op de functietoets **Kies**.
De geselecteerde afbeelding wordt getoond.
- Wilt u deze afbeelding als achtergrond selecteren, druk dan op de functietoets **Kies**.

4. Om...	Druk op de...
De huidige datum en tijd bovenaan de afbeelding in het display weer te geven	Functietoets Ja .
Alleen de afbeelding weer te geven	Functietoets Nee .

Menu-instelling

Met deze optie kunt u instellen hoe het menu wordt weergegeven. U kunt **Als film** of **Paginastijl** kiezen.

Begroeting *(Menu 6.3)*

Met deze optie kunt u kort een begroeting laten verschijnen bij het aanzetten van de telefoon. Wanneer u deze menukeuze selecteert, wordt de huidige begroeting getoond.

U wilt...	Druk op de...
De bestaande begroeting wissen	Toets  en houd deze ingedrukt tot het bericht is verwijderd.
Een nieuwe begroeting invoeren	Juiste alfanumerieke toetsen.
Een andere tekstinvoerstand kiezen	Functietoets  .

Zie pagina 43 voor meer informatie over het intoetsen van tekst.

Eigen nummer *(Menu 6.4)*

Hiermee kunt u:

- Een naam aan uw eigen telefoonnummer toekennen
- De naam en het nummer wijzigen

Deze functie is een geheugensteuntje dat u kunt gebruiken om uw eigen telefoonnummers te controleren.

Wijzigingen die u hier aanbrengt, worden niet doorgevoerd op uw SIM-kaart.

Taalkeuze *(Menu 6.5)*

Hier kunt u de displaytaal kiezen. Als de taalkeuze op **Automatisch** is ingesteld, wordt automatisch de taal van de SIM-kaart gekozen.

Beveiliging *(Menu 6.6)*

Met de Beveiligingsfunctie kunt u het gebruik van uw telefoon beperken tot:

- Door u gekozen personen
- Door u gekozen soorten gesprekken

De functies van uw telefoon kunt u via verschillende codes en wachtwoorden beveiligen. Deze worden in de volgende hoofdstukken beschreven (zie tevens de pagina's 124-126).

PIN-controle

Als de PIN-controle is ingeschakeld, moet u bij het aanzetten van de telefoon altijd uw PIN-code intoetsen. De telefoon kan dan alleen worden gebruikt door mensen die uw PIN-code weten.

Opmerking: Voordat de PIN-controle uitgeschakeld kan worden, moet u uw PIN-code intoetsen.

Wilt u uw PIN-code wijzigen, kijk dan bij menu-optie **PIN wijzigen (Menu 6.6.2)**.

De volgende opties zijn beschikbaar:

Uitzetten: na het inschakelen is er meteen contact met het netwerk.

Activeren: bij het inschakelen moet u iedere keer uw PIN-code intoetsen.

PIN wijzigen

Met deze functie kunt u uw huidige PIN-code veranderen. De PIN-controle moet dan wel ingeschakeld zijn. U moet uw huidige PIN-code intoetsen voordat u een nieuwe PIN-code kunt instellen.

Als u een nieuwe PIN-code hebt ingevoerd, moet u deze ter bevestiging nogmaals intoetsen.

Toestel blokkeren

Als de functie Toestel blokkeren is ingeschakeld, moet u na het aanzetten van de telefoon altijd een 8-cijferig wachtwoord intoetsen.

Het wachtwoord is in de fabriek standaard ingesteld op 00000000. Wilt u het wachtwoord van uw telefoon wijzigen, kijk dan hieronder bij **Wachtwoord (Menu 6.6.4)**.

Na het invoeren van het wachtwoord kunt u de telefoon gebruiken tot u hem uitzet.

De volgende opties zijn beschikbaar:

Uitzetten: u hoeft geen wachtwoord in te toetsen bij inschakeling van de telefoon.

Activeren: u moet het wachtwoord intoetsen bij inschakeling van de telefoon.

Wachtwoord

Hiermee kunt u uw wachtwoord wijzigen. U moet het huidige wachtwoord ingeven voordat u een nieuw kunt ingeven.

Het wachtwoord is in de fabriek standaard ingesteld op 00000000. Als u een nieuw wachtwoord hebt ingetoetst, moet u dit ter bevestiging nogmaals intoetsen.

SIM blokkeren

Als de functie SIM blokkeren is ingeschakeld, werkt uw telefoon alleen met de huidige SIM-kaart. U moet dan eerst de SIM-code intoetsen.

Als u de code voor blokkeren hebt ingetoetst, moet u deze ter bevestiging nogmaals invoeren.

Om de SIM-blokkering op te heffen, moet u de SIM-code intoetsen.

FDN-modus

Als uw SIM-kaart de FDN (Fixed Dial Number)-modus ondersteunt, kunt u uw uitgaande gesprekken beperken tot een bepaald aantal nummers.

De volgende opties zijn beschikbaar:

Uitzetten: u kunt elk nummer bellen.

Activeren: u kunt alleen nummers bellen die in de telefoonlijst zijn opgeslagen. U moet uw PIN2-code intoetsen.

Opmerking: Niet alle SIM-kaarten beschikken over PIN2. Bij een SIM-kaart zonder PIN2 verschijnt deze optie niet.

Zie menu-optie **PIN2 wijzigen (Menu 6.6.7)** hieronder voor het wijzigen van uw PIN2-code.

PIN2 wijzigen

Met deze functie kunt u uw PIN2-code veranderen. U moet uw huidige PIN2-code intoetsen voordat u een nieuwe kunt invoeren.

Als u een nieuwe PIN2-code hebt ingetoetst, moet u deze ter bevestiging nogmaals intoetsen.

Opmerking: Niet alle SIM-kaarten beschikken over PIN2. Bij een SIM-kaart zonder PIN2 verschijnt deze optie niet.

LCD-scherminstellingen *(Menu 6.7)*

Helderheid

Met deze optie kunt u het helderheid van de LCD-schermen aanpassen, door deze donkerder of lichter te maken.

U kunt het helderheid als volgt aanpassen:

1. Kies het display waarvan u het helderheid wilt aanpassen (**Hoofd LCD-schermin** of **Front LCD-schermin**) en druk op de functietoets **Kies**.
2. Wijzig met de toetsen \blacktriangle en \blacktriangledown of de toetsen \blacktriangle en \blacktriangledown links op de telefoon het contrast.
3. Als de instelling naar wens is, drukt u op de functietoets **OK**.

Verlichting

Met deze optie kunt u de verlichting aan- of uitzetten. Uitzetten levert een kleine toename van de standby- en beltijd op.

U kunt hier ook instellen hoe lang de verlichting aan moet blijven. De verlichting gaat aan wanneer u op een willekeurige toets drukt of een oproep of bericht ontvangt. De verlichting wordt zachter wanneer de hier ingestelde tijdsduur om is en gaat vervolgens na een minuut uit.

Verlichting autom.

Wanneer u wilt dat de verlichting vanaf een bepaald tijdstip aan is, kunt u dat hier instellen. Hoe korter de verlichting aan is, hoe langer de batterij meegaat.

De volgende opties zijn beschikbaar:

Uitzetten: de instelling die is gekozen bij menu-optie **Verlichting (Menu 6.7.2)** wordt gebruikt. Zie pagina 97.

Activeren: De verlichting gaat alleen gedurende de opgegeven tijdsperiode aan. Stel met de juiste cijfertoetsen de begin- en eindtijd in uren en minuten in.

Standby-lampje

Met deze optie kunt u instellen of u het standby-lampje rechtsboven op de telefoon wilt gebruiken.

Kies een van de zeven beschikbare kleurencombinaties. Het standby-lampje knippert in de gekozen kleur als de telefoon gebruiksklaar is.

Als u het standby-lampje niet wilt gebruiken, kunt u dit uitschakelen door **UIT** te selecteren.

Logo provider

Met deze optie kunt u instellen dat in plaats van de naam van de provider zijn logo wordt afgebeeld.

AAN: in de standby-stand wordt het provider-logo dat in uw telefoon is opgeslagen getoond. Als geen logo is opgeslagen, wordt de naam van de provider weergegeven.

UIT: in de standby-stand wordt de naam van de provider getoond.

Extra instellingen *(Menu 6.8)*

Via dit menu kunt u een aantal opties als Nummer herhalen en Klepje actief aan- en uitzetten.

Om een functie...	Drukt u op de...
AAN te zetten	Functietoets AAN . Voor de optie wordt een vinkje gezet.
UIT te zetten	Functietoets UIT . Het vinkje voor de optie verdwijnt.



De volgende opties zijn beschikbaar:

Nr. herhalen: als deze optie aan staat, probeert de telefoon na een mislukte poging maximaal 10 keer het laatste nummer opnieuw te bellen.

Opmerking: De tijd tussen twee pogingen kan variëren.

Klepje actief: als deze optie aan staat, hoeft u alleen het klepje van de telefoon te openen om een oproep aan te nemen.

Als deze optie niet geselecteerd is, moet u voor het aannemen van een gesprek het klepje openen en op een toets drukken, afhankelijk van de instelling bij **Elke toets antw.** (zie hieronder).

Elke toets antw.: als deze optie geselecteerd is, kunt u een gesprek aannemen door op een willekeurige toets te drukken, met uitzondering van de toetsen  en  en de functietoets

Weiger. Om een oproep te weigeren, drukt u op de toets  of de functietoets **Weiger**.

Als deze optie niet is geselecteerd, kunt u een gesprek alleen aannemen door op de toets  of de functietoets **Opnemen** te drukken.

Sneltoets *(Menu 6.9)*

U kunt de navigatietoetsen als sneltoetsen gebruiken. Als ze in de standby-stand worden ingedrukt, kunt u daarmee direct naar een bepaalde menu-optie gaan.

U kunt de navigatietoetsen als volgt als sneltoetsen instellen:

1. Selecteer door op de toets \wedge of \vee te drukken de toets die u als sneltoets wilt gebruiken en druk daarna op de functietoets **Kies**.

Toets omhoog (\vee)

Toets omlaag (\wedge)

Toets rechts (\rightarrow)

Toets links (\leftarrow)

2. Kies door op \wedge of \vee te drukken het menu dat u aan de toets wilt toekennen.

Opmerking: Als u een toets niet (meer) als sneltoets wilt gebruiken, selecteert u **Geen**.

3. Druk op de functietoets **Kies** om uw instelling op te slaan.

Reset instellingen *(Menu 6.10)*

U kunt uw telefoon op eenvoudige wijze terugzetten in de standaard (fabrieks) instellingen. Dit doet u als volgt:

1. Selecteer de optie **Reset instellingen**.
2. Voer het juiste 8-cijferige wachtwoord van uw telefoon in en druk op de functietoets **OK**.

Opmerking: Het wachtwoord is in de fabriek ingesteld op 00000000. Wilt u het wachtwoord wijzigen, kijk dan op pagina 95.

Organizer

Met deze functie kunt u:

- De kalender bekijken en afspraken bijhouden
- Een lijst opstellen met afspraken of acties die u niet mag vergeten
- De huidige datum en tijd instellen
- Het alarm instellen, zodat de telefoon op een bepaalde tijd overgaat (bijvoorbeeld om u aan een afspraak te herinneren)
- De telefoon gebruiken om eenvoudige rekenkundige of bewerkingen uit te voeren of een wisselkoers te berekenen.

Agenda *(Menu 7.1)*

Met de optie Agenda kunt u:

- De kalender bekijken
- Bij de desbetreffende data agendaregels maken met informatie over afspraken, vergaderingen, verjaardagen, enz. en desgewenst een alarm af laten gaan

De kalender bekijken

De kalender verschijnt als u het menu **Agenda (Menu 7.1)** kiest. Als u op de functietoets **Opties** drukt, kunt u kiezen uit de volgende opties.

Alles zoeken: alle ingevoerde agendaregels worden getoond, te beginnen met de oudste. U kunt met de toets \wedge of \vee door de agendaregels lopen.

Alles wissen: om alle agendaregels te verwijderen. Voordat de agendaregels worden gewist, wordt om een bevestiging gevraagd.

Ga naar datum: om direct naar een bepaalde datum te gaan.

Afsluiten: hiermee verlaat u de agendafunctie en gaat u terug naar de standby-stand.

Agendaregel ingeven

Om een agendaregel bij een bepaalde datum aan te maken of te wijzigen:

1. Kies met de navigatietoetsen de gewenste kalenderdatum.

Opmerking: Door op de volumetoetsen links op de telefoon te drukken, kunt u naar een vorige of volgende maand gaan.

2. Druk op de functietoets **Kies**.

Er verschijnt een leeg scherm waar u uw agendaregel kunt ingeven.

3. Geef uw agendaregel in en druk op de functietoets **OK**.

Opmerking: Zie pagina 43 voor meer informatie over het intoetsen van tekst.

U wordt gevraagd of u het alarm wilt instellen.

4. Druk op de functietoets **Ja** als u wilt dat het alarm op de betreffende dag afgaat. Wilt u dit niet, druk dan op de functietoets **Nee**.
5. Indien u op **Ja** hebt gedrukt, stelt u de tijd voor het alarm in en drukt u op **OK**.

De kleur van de datum wijzigt in groen, wat aangeeft dat voor deze datum een agendaregel is ingevoerd.

Agendaregel wijzigen

Als u een dag kiest waarvoor een agendaregel is ingegeven, kunt u op de functietoets **Wijzig** drukken om de agendaregel te wijzigen.

Opmerking: Zie pagina 43 voor meer informatie over het intoetsen van tekst.

Als u klaar bent met het wijzigen van de agendaregel, drukt u op de functietoets **OK**. Als u

op de functietoets **Opties** drukt, zijn de volgende extra opties beschikbaar.

Alarm: instellen van het alarm voor een bepaalde dag.

Wissen: verwijderen van de agendaregel.

Kopiëren naar: agendaregel kopiëren naar een andere datum en/of tijd.

Verplaatsen naar: datum en/of tijd van de agendaregel wijzigen.

Actielijst *(Menu 7.2)*

Hiermee kunt u:

- Een lijst opstellen met actiepunten of taken die u uit moet voeren
- Prioriteit en deadline aan ieder actiepunt toekennen
- De bestaande actiepunten op prioriteit en status sorteren

Actielijst maken

1. Druk op de functietoets **Nieuw**.
2. Geef de eerste actie in.

Opmerking: U heeft de beschikking over 40 posities. Zie pagina 43 voor meer informatie over het intoetsen van tekst.

3. Druk op de functietoets **OK**.
4. Kies met behulp van de toets **▲** of **▼** de prioriteit (hoog, normaal of laag) en druk op de functietoets **Kies**.
5. Geef de datum in waarop de actie moet zijn uitgevoerd. Als u geen deadline wilt instellen, drukt u op de functietoets **Oversl.**
6. Druk op de functietoets **OK**.

Actielijst wijzigen

Als er al actiepunten in de actielijst zijn opgenomen wanneer u de menu-optie **Actielijst (Menu 7.2)** selecteert, wordt de inhoud daarvan getoond, inclusief informatie over de status van afhandeling en de prioriteit (🌐 = hoog, 🌐 = normaal en 🌐 = laag).

De volgende opties zijn beschikbaar:

U wilt...	Doe dan het volgende...
Detailinformatie van een actiepunt bekijken	<ul style="list-style-type: none"> • Selecteer het actiepunt. • Druk op de functietoets Kies.
De status van een actiepunt wijzigen	<ul style="list-style-type: none"> • Selecteer het actiepunt. • Druk op de toets  om aan te geven dat het actiepunt op de huidige tijd en datum is afgehandeld. of • Selecteer het actiepunt. • Druk op de functietoets Opties. • Kies de optie Selecteren. • Kies de gewenste status (Afgehandeld of Geannuleerd).
Een nieuw actiepunt toevoegen	<ul style="list-style-type: none"> • Druk op de functietoets Opties. • Kies de optie Nieuw. • Geef de tekst, prioriteit en deadline van het actiepunt in.
Een bestaand actiepunten wijzigen	<ul style="list-style-type: none"> • Selecteer het actiepunt. • Druk op de functietoets Opties. • Kies de optie Bewerken. • Wijzig de tekst, prioriteit en eventueel deadline van de actie.

U wilt...	Doe dan het volgende...
Bestaande actiepunten op prioriteit en status sorteren	<ul style="list-style-type: none"> • Druk op de functietoets Opties. • Kies de optie Sorteren. • Kies het sorteercriterium (Hoog, Laag, Afgehandeld of Geannuleerd).
Een actiepunt kopiëren	<ul style="list-style-type: none"> • Selecteer het actiepunt. • Druk op de functietoets Opties. • Kies de optie Kopiëren. • Wijzig de tekst, prioriteit en eventueel de deadline van het actiepunt.
Een actiepunt naar de agenda kopiëren	<ul style="list-style-type: none"> • Selecteer het actiepunt. • Druk op de functietoets Opties. • Kies de optie Naar agenda kopiëren. • Wijzig de tekst, prioriteit en deadline van het actiepunt en stel eventueel het alarm in.
Een actiepunt wissen	<ul style="list-style-type: none"> • Selecteer het actiepunt. • Druk op de functietoets Opties. • Kies de optie Wissen.
Alle actiepunten wissen	<ul style="list-style-type: none"> • Druk op de functietoets Opties. • Kies de optie Alles wissen. • Druk op OK om dit te bevestigen.
De actielijst verlaten	<ul style="list-style-type: none"> • Druk op de functietoets Opties. • Kies de optie Afsluiten.

Tijd en datum *(Menu 7.3)*

Met deze optie kunt u de tijd en datum op het display wijzigen. U kunt ook de huidige Greenwich Mean Time (GMT) en de tijd in 21 grote steden bekijken.

De volgende opties zijn beschikbaar:

Klok instellen: hier kunt u de huidige tijd instellen. Via de menu-optie **Tijd (Menu 7.3.4)** kunt u het gewenste formaat instellen.

Opmerking: Voordat u de tijd instelt, moet u via de menu-optie **Wereldtijd (Menu 7.3.3)** de tijdzone instellen.

Datum instellen: met deze optie kunt u dag, maand en jaar invoeren.

Wereldtijd: met behulp van de toetsen (**←** en **→**) kunt u de Greenwich Mean Time (GMT) en de tijd in 21 steden bekijken.

In het display verschijnt de volgende informatie:

- Naam van de stad
- Lokale datum en tijd
- Tijdsverschil tussen de geselecteerde stad en uw stad (mits u de plaatselijke tijd heeft ingesteld, zie hieronder) of GMT (standaard)

Het selecteren van uw tijdzone doet u als volgt:

1. Selecteer de stad die correspondeert met uw tijdzone door zo vaak als nodig op de toets (**←** of **→**) te drukken. (Voor Nederland kiest u Parijs.) U ziet nu de plaatselijke datum en tijd.
2. Druk op de functietoets **Stel in**.

Tijdformaat: hier kunt het tijdformaat wijzigen in **24 uur** of **12 uur**.

Alarm *(Menu 7.4)*

Hiermee kunt u:

- het alarm op een bepaalde tijd af laten gaan
- de telefoon automatisch in laten schakelen als het alarm afgaat. De telefoon hoeft dus niet aan te staan op het moment dat het alarm afgaat. De optie **Autopower** moet in dat geval aan staan.

De volgende opties zijn beschikbaar:

Enmalig: het alarm gaat slechts één keer af en wordt daarna uitgeschakeld.

Dagelijks: het alarm gaat iedere dag op dezelfde tijd af.

Wekker: het alarm gaat 's morgens af om u te wekken.

Zo stelt u het alarm in:

1. Ga naar het gewenste alarm.
2. Geef de tijd en dag van de week in (indien van toepassing) waarop het alarm af moet gaan.
3. Druk op de functietoets **OK**.
4. Als u bij stap 1 **Wekker** heeft geselecteerd, stelt u in of de wekker van **Maandag tot vrijdag** of van **Maandag tot zaterdag** af moet gaan.

Alarm uitzetten: om het alarm uit te schakelen.

Autopower: als bij deze optie is gekozen voor **Activeren**, gaat het alarm op de ingestelde tijd af, ook als de telefoon is uitgeschakeld.

Als deze menu-optie op **Uitzetten** staat en de telefoon op de ingegeven tijd is uitgeschakeld, gaat het alarm niet af.

Om het alarm uit te schakelen als het afgaat, doet u het klepje van de telefoon open en drukt u op de functietoets **Stop**.

Bij het instellen of bekijken van een alarm, zijn de volgende opties beschikbaar als u op de functietoets **Opties** drukt.

Alarm uitzetten: om het alarm uit te schakelen.

Alarmmelodie instellen: hiermee kunt u de melodie van het alarm selecteren.

Calculator *(Menu 7.5)*

Hiermee kunt u de telefoon als calculator gebruiken. De calculator biedt de basis rekenfuncties: optellen, aftrekken, vermenigvuldigen en delen.

Calculator gebruiken

1. Geef met behulp van de cijfertoetsen het eerste cijfer in.
2. Druk op de rechter functietoets tot het gewenste rekenkundige symbool verschijnt: **+** (optellen), **-** (aftrekken), ***** (vermenigvuldigen), **/** (delen).
3. Geef het tweede cijfer in.
4. Herhaal zo vaak als nodig de stappen 1 tot en met 3.

Opmerkingen:

- Om een onjuiste invoer te wissen en het display leeg te maken, drukt u op de toets .
- Om een decimaal of een haakje in te voeren, drukt u op de linker functietoets tot het gewenste symbool verschijnt.
- 5. Druk op de toets  voor het uitvoeren van de berekening.

Valutabeurs *(Menu 7.6)*

Met deze menukeuze kunt u buitenlandse valuta omrekenen.

1. Geef de huidige wisselkoers van de bronvaluta in en druk op de functietoets **OK**.

U kunt een decimale punt invoegen door op de toets  te drukken.

2. Geef het bedrag in dat u wilt omrekenen en druk op de functietoets **OK**.

Getoond worden de wisselkoers, het ingegeven bedrag in uw eigen valuta en het equivalent in de vreemde valuta.

3. Druk op de functietoets **Stop** om deze functie af te sluiten.

Netwerk diensten

De hieronder behandelde menufuncties zijn Netwerk diensten. Neem contact op met uw provider voor de beschikbaarheid en een abonnement op deze diensten.

Doorschakelen *(Menu 8.1)*

Met deze netwerkdienst kunt u binnenkomende gesprekken doorschakelen naar een ander nummer.

Voorbeeld: U kunt zakelijke gesprekken doorschakelen naar een collega als op vakantie bent.

Gesprekken doorschakelen kan op de volgende manieren:

Alles doorschakelen: alle gesprekken worden doorgeschakeld.

In gesprek: gesprekken worden doorgeschakeld als u in gesprek bent.

Neemt niet op: gesprekken worden doorgeschakeld als u de telefoon niet opneemt.

Buiten bereik: gesprekken worden doorgeschakeld als u zich buiten het bereik van uw provider bevindt.

Alles opheffen: alle doorschakelfuncties worden geannuleerd.

U kunt doorschakelmogelijkheden invoeren voor de volgende soorten gesprekken:

- Alleen spraak oproepen
- Alleen data oproepen

Voorbeeld: U kunt spraak oproepen doorschakelen naar een collega als u in gesprek bent.

U kunt de doorschakelopties als volgt instellen:

1. Selecteer de gewenste doorschakeloctie door op de toets \wedge of \smile te drukken tot de gewenste optie verschijnt en druk dan op de functietoets **Kies**.
2. Selecteer het soort oproep dat u door wilt verbinden, door op de toets \wedge of \smile te drukken tot de gewenste optie verschijnt en druk dan op de functietoets **Kies**.
De huidige instelling wordt getoond. Als de optie al is ingesteld, verschijnt het nummer waarnaar de gesprekken worden doorgeschakeld.

3. U wilt...	Druk op de...
Gesprekken doorschakelen aanzetten.	Functietoets Activeren . Ga naar stap 4.
Het doorschakelnummer wijzigen	Functietoets Wijzig . Ga naar stap 4.
Gesprekken doorschakelen annuleren	Functietoets Verwijderen .

4. Toets het nummer in waarnaar de gesprekken moeten worden doorgeschakeld en druk op **OK**. Voor het invoeren van een internationale toegangscode drukt u op $\boxed{0+}$ tot het teken **+** verschijnt.
5. Als u de optie **Neemt niet op** heeft geselecteerd, stelt u in hoelang de telefoon moet overgaan voordat de oproep wordt doorgeschakeld en drukt u op de functietoets **Kies**.

De telefoon stuurt uw instellingen naar uw provider en bevestigt de ontvangst hiervan via het display.

U kunt alle doorschakelinstellingen annuleren door de optie **Alles opheffen** te kiezen.

Blokkeren *(Menu 8.2)*

Met dezenetwerkdienst kunt u uw oproepen beperken.

Gesprekken blokkeren kan op de volgende manieren worden ingesteld.

Alle uitgaande: u kunt geen uitgaande gesprekken voeren.

Internationaal: u kunt geen internationale gesprekken voeren.

Internationaal behalve NL: in het buitenland kunt u alleen gesprekken voeren binnen dat land en naar het land van uw eigen provider.

Alle inkomende: u kunt geen gesprekken ontvangen.

Inkomend buiten bereik: buiten het servicegebied van uw eigen provider kunt u geen gesprekken ontvangen.

Alles opheffen: u heft alle blokkeerinstellingen op; u kunt gewoon gesprekken voeren en ontvangen.

U kunt de volgende soorten gesprekken blokkeren:

- Alleen spraak oproepen
- Alleen data oproepen

U kunt de blokkeeropties als volgt instellen:

1. Selecteer de gewenste blokkering door op de toets  of  te drukken tot de gewenste optie verschijnt en druk dan op de functietoets **Kies**.
2. Selecteer welk soort oproepen u wilt blokkeren door op de toets  of  te drukken tot de gewenste optie verschijnt en druk dan op de functietoets **Kies**.

3. Druk op de functietoets **Activeren** om uw keuze te bevestigen.

4. Geef het blokkeerwachtwoord in dat u van uw provider hebt gekregen.

De telefoon stuurt uw instellingen naar uw provider en bevestigt de ontvangst hiervan via het display.

Het annuleren van een blokkeerinstelling doet u als volgt:

1. Kies de blokkeerinstelling die geannuleerd moet worden.

2. Kies het soort gesprek waarvoor deze blokkering is ingesteld.

3. Druk op de functietoets **Uitzetten**.

4. Geef het blokkeerwachtwoord in dat u van uw provider hebt gekregen.

De telefoon stuurt uw instellingen naar uw provider en bevestigt de ontvangst hiervan via het display.

U kunt ook alle blokkeringen annuleren door de optie **Alles opheffen** te kiezen.

Wachtwoord: met deze optie kunt u het blokkeerwachtwoord dat u van uw provider hebt gekregen instellen of veranderen. U moet het huidige wachtwoord ingeven voordat u een nieuw kunt ingeven.

Als u een nieuw wachtwoord hebt ingetoetst, moet u dit ter bevestiging nogmaals intoetsen.



Wisselgesprek *(Menu 8.3)*

Met deze netwerkdienst wordt u gewaarschuwd als iemand probeert u te bereiken terwijl u in gesprek bent.

Van de volgende oproeptypes kunt u de opties voor wisselgesprek/wachtstand afzonderlijk instellen:

- Alleen spraak oproepen
- Alleen data oproepen

Zo stelt u de wisselgesprekopties in:

1. Kies het type oproep waarvoor u wisselgesprek wilt instellen door op de toets  of  te drukken tot de gewenste keuze is gemarkeerd en daarna op de functietoets **Kies** te drukken.

Op het scherm ziet u of de optie Wisselgesprek aan of uit staat.

2. U kunt deze optie naar keuze aan- of uitzetten met de functietoetsen **Activeren** en **Uitzetten**.

Om naar het vorige scherm te gaan, drukt u op de functietoets **Stop**.

U kunt ook alle instellingen voor een wisselgesprek annuleren door de optie **Alles opheffen** te kiezen.

Netwerk kiezen *(Menu 8.4)*

Om aan te geven of het netwerk tijdens roaming automatisch of handmatig moet worden gekozen, doet u het volgende.



Opmerking: U kunt een ander netwerk alleen kiezen als dit een roamingcontract met uw eigen provider heeft afgesloten.

U kunt deze instelling als volgt wijzigen:

1. Als **Netwerk kiezen** verschijnt, drukt u op de functietoets **Kies**.
2. Druk op de toets  of  tot de gewenste optie verschijnt en druk dan op de functietoets **OK**.

Als u **Automatisch** kiest, wordt u verbonden met het eerste beschikbare roamingnetwerk.

Als u **Zelf zoeken** kiest, zoekt uw telefoon naar beschikbare netwerken. Ga naar stap 3.

3. Druk op de toets  of  tot het gewenste netwerk verschijnt en druk dan op de functietoets **OK**.

U bent dan verbonden met dat netwerk.

Nr.weergave *(Menu 8.5)*

U kunt verhinderen dat uw telefoonnummer verschijnt op het display van de persoon naar wie u belt.

Opmerking: Bij sommige providers kunt u deze instelling niet wijzigen.

De volgende opties zijn beschikbaar:

Standaard: de telefoon gebruikt de standaardinstelling van uw provider.

Nr. verbergen: uw nummer verschijnt niet op een andere telefoon.

Nr. zenden: uw nummer verschijnt wel op een andere telefoon.

Gebr.groepen *(Menu 8.6)*

Met deze netwerkdienst kunt u binnenkomende en uitgaande gesprekken beperken tot een bepaalde groep gebruikers. U kunt gebruik maken van maximaal 10 gebruikersgroepen.

Neem contact op met uw provider voor meer details over het opzetten, activeren en gebruiken van een gesloten gebruikersgroep.

Voorbeeld: Een bedrijf leent SIM-kaarten aan werknemers en wil de uitgaande gesprekken beperken tot leden van hetzelfde team.

Als u het menu **Gebr.groepen** selecteert, kunt u de instellingen voor de gesloten gebruikersgroep vastleggen. Nadat u op de functietoets **Kies** hebt gedrukt, kunt u de volgende opties kiezen.

Groepen: hier kunt u de indexnummers voor een gebruikersgroep noteren, toevoegen of verwijderen.

De huidige lijst van indexen verschijnt. Voeg een nieuwe index toe (op advies van uw provider) of verwijder een geselecteerde groep.

U wilt...	Druk op de...
Door de bestaande indexen bladeren	Toets \blacktriangle of \blacktriangledown .
Index toevoegen	Functietoets Opties , kies de optie Toevoegen en geef de index in.
Index verwijderen	Functietoets Opties en kies de optie Wissen .
Index activeren	Functietoets Opties en kies de optie Activeren .

Buiten groep OK: hiermee kunt u gesprekken met nummers buiten de gebruiksgroep toestaan of verbieden. Deze functie is afhankelijk van uw abonnement. Neem contact op met uw provider.

Standaardgroep: u kunt bij een provider een standaard groep instellen. Hierna kunt u de optie **Standaardgroep** activeren. Als u gaat bellen, kunt u kiezen voor de standaard gebruikersgroep in plaats van deze uit de lijst te kiezen.

Uitzetten: beëindigt deze functie. Dit menu verschijnt alleen als er een standaard groep is ingeschakeld of als er een index is geselecteerd.

Bandkeuze *(Menu 8.7)*

Om uitgaande en inkomende gesprekken te kunnen voeren, moet uw telefoon bij een van de beschikbare netwerken worden aangemeld. Uw telefoon is geschikt voor de volgende soorten netwerken:

- GSM 900
- GSM 1800
- Gecombineerd GSM 900/1800
- GSM 1900

Het land waar u de telefoon hebt aangeschaft is bepalend voor de standaard bandbreedte die wordt gebruikt. In het buitenland kan het nodig zijn een andere bandbreedte te kiezen.

1. Als **Bandkeuze** verschijnt, drukt u op de functietoets **Kies**.
2. Druk op de toets **▲** of **▼** tot de gewenste bandbreedte (**GSM 900/1800** of **GSM 1900**) is geselecteerd en druk dan op de functietoets **OK**.

Als u een bandbreedte hebt geselecteerd, wordt in het display een bevestiging getoond en wordt automatisch gezocht naar de beschikbare netwerken. Vervolgens meldt uw telefoon zich aan bij een voorkeursnetwerk binnen de gekozen bandbreedte.

Amusement

Het menu **Amusement** biedt diverse spelletjes.

Spelletjes *(Menu 9.1)*

U kunt met uw telefoon drie spelletjes spelen.

Kies met de toetsen **▲** en **▼** het gewenste spel en druk op de functietoets **Kies**. Meer bijzonderheden over het spel vindt u in de on-line help-informatie.

WAP browser *(Menu 9.2)*

Uw telefoon beschikt over een WAP browser waarmee u toegang heeft tot het Wireless Web (draadloze internet).

In de meegeleverde gebruiksaanwijzing vindt u informatie over gebruik van de **WAP browser**.

Downloads *(Menu 9.3)*

Geluiden

In dit menu kunt u de lijst met geluiden die u van de server gedownload heeft bekijken. Het geluid dat u gedownload heeft, kunt u als beltoon selecteren, maar u kunt het niet naar andere telefoons sturen.

Als het geheugen vol is, wordt een waarschuwing getoond. Het downloaden van nieuwe beltonen is dan pas mogelijk nadat u andere verwijderd hebt.

Afbeeldingen

In dit menu kunt u de lijst met afbeeldingen die u van de server gedownload heeft bekijken. De afbeelding die u gedownload heeft, kunt u als achtergrond instellen, maar niet naar andere telefoons sturen.

Als het geheugen vol is, wordt een waarschuwing getoond. Het downloaden van nieuwe afbeeldingen is dan pas mogelijk nadat u andere verwijderd hebt.

Problemen oplossen

Voer de volgende controles uit alvorens contact op te nemen met de klantenservice. Daarmee kunt u de kosten en de tijd van een onnodig gesprek voorkomen.

Bij het aanzetten van de telefoon kunnen de volgende boodschappen verschijnen

Insert SIM Card (Plaats SIM-kaart)

- Controleer of de SIM-kaart op de juiste wijze is geplaatst.

Toestel geblokkeerd Geef Wachtwoord

- Het toestel is geblokkeerd. U moet het wachtwoord van de telefoon ingeven voordat u de telefoon kunt gebruiken.

Geef PIN

- U gebruikt uw telefoon voor de eerste keer. U moet de PIN ingeven die u bij de SIM-kaart hebt ontvangen.
- De functie PIN-controle is ingeschakeld. Iedere keer dat de telefoon wordt aangezet, moet de PIN worden ingegeven. U kunt deze optie uitschakelen via de menukeuze **PIN-controle (Menu 6.6.1)**.

Geef PUK

- Er is 3 keer achter elkaar een verkeerde PIN ingetoetst. Daarom is uw telefoon nu geblokkeerd. Toets de PUK in die u van uw provider hebt gekregen.

“Service niet beschikbaar”, “Netwerkfout” of “Niet mogelijk” verschijnt in het display

- De netwerkverbinding is verbroken. U bevindt zich in een omgeving met zwakke ontvangst (in een tunnel of tussen gebouwen). Probeer het opnieuw op een andere locatie.
- U probeert een optie gekozen waarop u geen abonnement hebt. Neem voor meer informatie contact op met uw provider.

U hebt een nummer ingetoetst, maar het werd niet gebeld

- Hebt u op de toets  gedrukt?
- Gebruikt u het juiste mobiele netwerk?
- Misschien heeft u uitgaande gesprekken geblokkeerd.

Iemand probeert tevergeefs u te bellen

- Staat uw telefoon aan ( langer dan een seconde ingedrukt gehouden)?
- Gebruikt u het juiste mobiele netwerk?
- Misschien heeft u binnenkomende gesprekken geblokkeerd.

Uw gesprekspartner hoort u niet

- Hebt u de microfoon uitgeschakeld?
- Houdt u de telefoon dicht genoeg bij uw mond? De microfoon bevindt zich in het midden aan de onderkant van de telefoon.

De telefoon geeft waarschuwings- signalen en “Waarschuwing** Batterij is bijna leeg” knippert op het display**

- De batterij is onvoldoende opgeladen. Laad de batterij op.

Slechte geluidskwaliteit

- Controleer in het display de signaalsterkte (); het aantal staafjes geeft aan of de signaalsterkte sterk () of zwak () is. Houd de telefoon in een andere stand.
- Bevindt u zich in een gebouw, ga dan wat dichter bij een raam staan.

Een nummer uit de telefoonlijst wordt niet gebeld

- Controleer met de zoekfunctie of het telefoonnummer goed is opgeslagen.
- Sla het nummer eventueel opnieuw op.

Kunt u met behulp van voornoemde richtlijnen uw probleem niet oplossen, zorg dan voor:

- Het type en serienummer van uw telefoon
- Uw garantie-informatie
- Een goede beschrijving van het probleem

En neem contact op met uw leverancier of de klantenservice van Samsung.

Toegangscodes

Uw telefoon en de SIM-kaart zijn met verschillende toegangscodes beveiligd. Zij helpen u om onbevoegd gebruik van de telefoon tegen te gaan.

Als uw telefoon om een van de hieronder aangegeven codes vraagt, toets die dan in (op het display verschijnen alleen sterretjes) en druk daarna op de functietoets **OK**. Als u een tikfout maakt, drukt u een of meerdere keren op  tot het onjuiste teken is gewist en geef dan de rest van de goede code in.

U kunt de toegangscodes (behalve PUK en PUK2) wijzigen met de opties van het menu **Beveiliging (Menu 6.6)**. Zie pagina 94 voor meer bijzonderheden.

Belangrijk! Gebruik geen toegangscodes die op alarmnummers lijken, zoals 112, zodat u niet onbedoeld een alarmnummer draait.

Wachtwoord telefoon

De blokkeerfunctie gebruikt een wachtwoord om de telefoon te beschermen tegen onbevoegd gebruik. In de fabriek is het wachtwoord ingesteld op 00000000.

U wilt...	Zie...
De blokkering activeren/ opheffen	Pagina 95 (Menu 6.6.3) .
Uw wachtwoord wijzigen	Pagina 95 (Menu 6.6.4) .

PIN

Het **P**ersoonlijke **I**dentificatie **N**ummer of PIN code van 4 tot 8 cijfers beschermt uw SIM-kaart tegen onbevoegd gebruik. Normaal gesproken wordt uw PIN bij uw SIM-kaart geleverd.

Als u drie keer na elkaar een foute PIN-code invoert, wordt de PIN-code opgeheven. De telefoon kan pas opnieuw worden gebruikt nadat u de PUK-code hebt ingevoerd (zie hieronder).

U wilt...	Zie...
PIN-controle activeren/ opheffen	pagina 94 (Menu 6.6.1) .
De PIN wijzigen	pagina 95 (Menu 6.6.2) .

PUK

De PUK (**P**IN **U**nblocking **K**ey) van 8 cijfers is nodig om de telefoon weer bruikbaar te maken nadat de PIN is geblokkeerd. Als u bij uw SIM-kaart geen PUK-code hebt ontvangen of als u die code kwijt bent, neem dan contact op met uw service provider.

U kunt uw PIN als volgt ontgrendelen:

1. Geef de juiste PUK-code in en druk op **OK**.
2. Geef een nieuwe PIN-code in en druk op **OK**.
3. Als de melding **Herhaal nwe PIN** verschijnt, geef dan dezelfde code nogmaals in en druk op **OK**.

Als u tien keer na elkaar een foute PUK-code intoetst, wordt uw SIM-kaart onbruikbaar. Neem dan contact op met uw provider voor een nieuwe SIM-kaart.

PIN2

De PIN2 (4 tot 8 cijfers) die bij sommige SIM-kaarten wordt geleverd, is nodig voor bepaalde speciale functies, zoals het instellen van de maximale kosten per gesprek. Deze functies werken alleen als uw SIM-kaart ze ondersteunt.

Als u drie keer na elkaar een foute PIN2-code invoert, wordt de code opgeheven. U kunt die functies dan pas opnieuw gebruiken nadat u de PUK2-code hebt ingevoerd.

Zie pagina 96 als u PIN2 wilt wijzigen (**Menu 6.6.7**).

PUK2

De PUK2-code (**PIN Unblocking Key 2**) van 8 cijfers, geleverd bij bepaalde SIM-kaarten, is nodig om speciale functies weer te kunnen gebruiken door een geblokkeerde PIN2 te wijzigen. Neem contact op met uw provider als u de PUK2-code kwijt bent.

Zo kunt u PIN2 weer activeren:

1. Voer de PUK2-code in en druk op **OK**.
2. Voer een nieuwe PIN2-code in en druk op **OK**.
3. Als de melding **Herhaal nwe PIN2** verschijnt, geef dan dezelfde code nogmaals op en druk op de functietoets **OK**.

Als u tien keer na elkaar een foute PUK2-code opgeeft, dan kunt u de via PIN2 toegankelijke speciale functies niet meer gebruiken. Neem dan contact op met uw provider voor een nieuwe SIM-kaart.

Informatie met betrekking tot gezondheid en veiligheid

Blootstelling aan radiogolven (SAR informatie) Radiofrequenties

Dit type telefoon voldoet aan de eisen van de EU met betrekking tot de blootstelling aan radiogolven. Uw mobiele telefoon zendt en ontvangt radiosignalen. De telefoon is zodanig ontworpen en gefabriceerd dat daarbij de limieten die gelden voor de blootstelling aan radiofrequentie (RF) energie, zoals die zijn aanbevolen door de EU, niet overschreden worden. Deze limieten maken deel uit van uitgebreide richtlijnen waarin de toegestane niveaus voor RF energie zijn vastgelegd. Deze richtlijnen zijn vastgesteld door onafhankelijke wetenschappelijke organisaties aan de hand van periodieke onderzoeken en evaluatie van wetenschappelijke onderzoeken. Bij deze limieten is sprake van een ruime veiligheidsmarge zodat de veiligheid van iedereen, ongeacht de leeftijd of de gezondheid, gewaarborgd is.

Voor de blootstellingsnorm voor mobiele telefoons wordt een meeteenheid gehanteerd die bekend staat onder de naam SAR (Specific Absorption Rate). De door de EU aanbevolen SAR limiet is vastgesteld op 2,0 W/kg.*

* De SAR limiet voor mobiele telefoons voor algemeen gebruik bedraagt gemiddeld 2,0 watt/kilogram (W/kg) per tien gram lichaamssweefsel. Bij deze limiet is rekening gehouden met een ruime veiligheidsmarge, die de bescherming van iedere persoon waarborgt en rekening houdt met meetvariaties. De SAR waarden zijn afhankelijk van landelijke eisen en de bandbreedte van het netwerk.

De SAR tests worden uitgevoerd in standaard situaties waarbij de telefoon met het hoogste toegestane vermogen wordt gebruikt op alle geteste bandbreedtes. Hoewel de SAR is vastgesteld op basis van het hoogste toegestane vermogen, kan het werkelijke SAR niveau tijdens gebruik in ruime mate onder de maximumwaarde liggen. Dit komt omdat bij het ontwerp van de telefoon rekening is gehouden met meerdere vermogenniveaus, zodat alleen het vermogen dat nodig is om het netwerk te bereiden wordt gebruikt. In het algemeen geldt dat hoe dicht u bij een basisstation van het netwerk bent, hoe lager het vermogen.

Voordat een nieuw type telefoon verkocht mag worden, moet aangetoond worden dat deze voldoet aan de Europese R&TTE Richtlijnen. Een van de belangrijkste eisen hiervan heeft betrekking op de bescherming van de gezondheid en de veiligheid van de gebruiker en andere personen.

Voorzorgen bij het gebruik van batterijen

Uw telefoon werkt op een oplaadbare Li-ion-batterij.

- Gebruik nooit batterijen of batterijladers die beschadigd zijn.
- Gebruik batterijen niet voor andere doeleinden dan waarvoor ze bedoeld zijn.
- Wanneer u de telefoon dicht bij een basisstation van het netwerk gebruikt, gebruikt hij minder stroom. De spreek- en standbytijden zijn sterk afhankelijk van de signaalsterkte en instellingen van het netwerk.
- De oplaadtijd van de batterij is afhankelijk van de resterende batterijlading en het gebruikte type batterij en oplader. De batterij kan honderden keren worden ontladen en opgeladen, maar na verloop van tijd gaat de kwaliteit van de batterij achteruit. Wordt de gebruikstijd (spreek- en standbytijden) aanmerkelijk korter, dan is het tijd om een nieuwe batterij te kopen.
- Een batterij die niet wordt gebruikt, ontladtd zichzelf na verloop van tijd.
- Gebruik alleen batterijen en opladers die Samsung heeft goedgekeurd. Gebruikt u de batterijlader niet, haal dan de stekker uit het stopcontact. Laat een batterij niet langer dan een week in de oplader zitten. Dit verkort de levensduur van de batterij.
- Extreem hoge en lage temperaturen hebben invloed op de capaciteit van uw batterij. Het kan nodig zijn de batterij eerst te laten afkoelen of op te warmen voor u met opladen begint.

- Leg de batterij nooit in een zeer warme of koude ruimte, bijvoorbeeld in de auto als het erg warm of koud is. Daardoor gaan de capaciteit en de levensduur achteruit. Probeer de batterij zoveel mogelijk op kamertemperatuur te houden. Het kan zijn dat uw telefoon met een zeer warme of koude batterij tijdelijk niet werkt, zelfs als de batterij volledig is opgeladen. Li-ion batterijen werken met name niet goed bij temperaturen onder de 0 °C .
- Maak geen kortsluiting tussen de contacten van de batterij. Er kan kortsluiting ontstaan wanneer een metalen voorwerp (bijv. een paperclip, de clip van een pen of een sleutel) direct contact maakt tussen de + en - polen van de batterij (metalen strips aan de achterzijde van de batterij). Dit kan bijvoorbeeld gebeuren wanneer u een reservebatterij in uw zak of tas bewaart. Kortsluiting tussen de contacten kan de batterij (maar ook het voorwerp dat de kortsluiting veroorzaakt) beschadigen of vernielen.
- Lever oude batterijen in bij een innamepunt voor gebruikte batterijen. Laat ze altijd recyclen en gooi ze nooit bij het normale afval, laat staan in het vuur.

Verkeersveiligheid

Uw mobiele telefoon biedt u de mogelijkheid bijna overal en altijd mondeling te communiceren. Deze mogelijkheid die de mobiele telefoon biedt gaat echter gepaard met een belangrijke verantwoordelijkheid. Een verantwoordelijkheid die iedere gebruiker serieus moet nemen.

Als u autorijdt, is het besturen van uw auto uw belangrijkste taak die uw volledige aandacht vraagt. Het gebruik van een mobiele telefoon is (of wordt binnenkort) dan ook in veel landen verboden. Als u tijdens het rijden toch uw mobiele telefoon wilt gebruiken, moet u rekening houden met het volgende:

1. Zorg ervoor dat u alle functies en mogelijkheden als snelkiezen en nummer herhalen kent. Door gebruik te maken van deze functies kunt u met zo min mogelijk toetsaanslagen telefoneren.
2. Maak bij voorkeur gebruik van een *hands-free carkit*. Tegenwoordig zijn veel accessoires verkrijgbaar die het *hands-free* bellen mogelijk maken, en daarmee het gemak en de veiligheid aanzienlijk vergroten.
3. Zorg dat u uw telefoon gemakkelijk kunt pakken, zodat uw blik op de weg gericht blijft. Laat eventueel uw voice mail de oproep beantwoorden.
4. Laat degene die u belt weten dat u op de weg zit. Breek het gesprek zonnodig af wanneer het erg druk is op de weg of wanneer het weer erg slecht is. Regen, ijszel en sneeuw kunnen tot zeer gevaarlijke situaties leiden.

5. Maak geen aantekeningen en zoek geen telefoonnummers op tijdens het rijden. Dit soort activiteiten leiden ertoe dat u niet uw volle aandacht bij het rijden en het verkeer kunt houden.
6. Gebruik uw telefoon in de auto alleen als dat echt nodig is. Bel zo mogelijk alleen wanneer u stilstaat of voordat u zich in het verkeer begeeft. Wilt u toch iemand bellen tijdens het rijden, draai dan de eerste twee cijfers, richt uw blik weer op de weg en het verkeer, draai dan de volgende twee cijfers, enzovoort.
7. Houd tijdens het rijden geen gesprekken die stress of emoties met zich meebrengen. Maak de persoon met wie u aan het telefoneren bent duidelijk dat u op de weg zit en stel het gesprek uit tot een later tijdstip.
8. In noodsituaties kunt u met uw mobiele telefoon de alarmdienst bellen, bijvoorbeeld bij brand, een verkeersongeval, enzovoort. Meestal kunt u deze nummers gratis bellen.
9. Gebruik uw telefoon om anderen in noodsituaties te helpen. Ziet u een ongeluk gebeuren, een overval of een andere situatie waarbij levens in gevaar zijn, bel dan het alarmnummer (112 of een ander officieel alarmnummer).
10. Bel indien nodig de wegwacht of een andere hulpdienst. Als u een auto met pech ziet, een kapot verkeerslicht, een verkeersongeluk waar geen gewonden bij betrokken zijn of een auto waarvan u weet dat die gestolen is, belt u de wegwacht, een andere hulpdienst of de politie.

Gebruiksomgeving

Houd u altijd aan de voorschriften voor mobiele telefoons op plaatsen waar deze gelden. Zet uw telefoon altijd uit op plaatsen waar het gebruik van mobiele telefoons verboden is, of als dit storingen in apparatuur kan veroorzaken of gevaar kan opleveren (zoals in een ziekenhuis).

Wilt u de telefoon op een ander apparaat aansluiten, kijk dan eerst in de gebruiksaanwijzing hoe het met de veiligheidsvoorschriften zit. Sluit geen incompatibele producten op elkaar aan.

Net als voor andere mobiele apparatuur die radiosignalen uitzendt, geldt dat u deze telefoon voor een juiste werking en uw persoonlijke veiligheid alleen in de normale stand mag gebruiken (tegen uw oor, waarbij de antenne over uw schouder wijst).

Elektronische apparatuur

De meeste moderne elektronische apparaten zijn afgeschermd tegen radiofrequentie (RF) signalen. Het kan echter voorkomen dat bepaalde elektronische apparatuur niet afgeschermd is tegen de RF signalen van uw mobiele telefoon. Neem in dat geval contact op met de fabrikant voor een alternatieve oplossing.

Pacemakers

Om interferentie met de pacemaker te voorkomen, adviseren fabrikanten van pacemakers tussen de telefoon en de pacemaker een afstand van minimaal 15 cm aan te houden. Deze aanbeveling stemt overeen met onafhankelijk onderzoek door en aanbevelingen van het Wireless Technology Research.

Gebruikers met een pacemaker:

- Moeten de telefoon als deze aan staat minimaal 15 cm van hun pacemaker vandaan houden
- Mogen de telefoon niet in hun borstzakje dragen
- Moeten om het risico van interferentie te beperken de telefoon bij het oor houden dat het verst van de pacemaker vandaan zit

Heeft u het idee dat er toch sprake is van interferentie, zet uw telefoon dan onmiddellijk uit.

Gehoorapparaten

Bij sommige digitale draadloze telefoons is sprake van interferentie met bepaalde gehoorapparaten. Neem in dat geval contact op met de fabrikant van uw gehoorapparaat voor een eventueel andere oplossing.

Andere medische apparatuur

Gebruikt u een ander medisch apparaat of hulpmiddel, neem dan contact op met de fabrikant van dat apparaat om na te gaan of het afdoende beschermd is tegen radiosignalen. Eventueel kan uw huisarts of specialist u hierbij van dienst zijn. Houd u altijd aan de voorschriften voor mobiele telefoons op plaatsen waar deze gelden. Zet uw telefoon altijd uit op plaatsen waar het gebruik van mobiele telefoons verboden is, of als dit storingen in apparatuur kan veroorzaken of gevaar kan opleveren (zoals in een ziekenhuis).

Voertuigen

Radiosignalen kunnen invloed hebben op onjuist geïnstalleerde of onvoldoende afgeschermd elektronische systemen in motorvoertuigen.

Neem hierover eventueel contact op met de fabrikant of dealer van de auto of het in uw auto ingebouwde apparaat.

Verbod op mobiel telefoneren

Als in een bepaald gebouw of gebied is aangegeven dat het gebruik van een mobiele telefoon verboden is, dient u zich daaraan te houden. Zet in dat geval uw mobiele telefoon direct uit, mocht u hem aan hebben staan.

Omgeving waar kans op explosies is

Zet uw telefoon altijd uit wanneer u in een omgeving bent waar met explosieven wordt gewerkt. Houd u aan alle ter plaatse geldende veiligheidsvoorschriften. Vonken kunnen in zo'n omgeving tot een ontploffing leiden, met lichamelijk letsel en zelfs de dood als gevolg.

Zet uw telefoon altijd uit bij een tankstation. We wijzen u nogmaals op de noodzaak om u in brandstofdepots (opslag en distributie), chemische fabrieken en andere plaatsen waar met explosieve materialen wordt gewerkt altijd te houden aan de voorschriften en verboden voor het gebruik van radioapparatuur.

Omgevingen en situaties waar kans bestaat op ontploffingen zijn niet altijd duidelijk aangegeven. Hiertoe behoren o.a. het benedendek van schepen, plaatsen waar overslag en opslag van chemicaliën plaatsvindt, voertuigen die rijden op LPG, plaatsen waar chemicaliën of kleine deeltjes in de lucht zitten, bijvoorbeeld graan, stof of metaalpoeder, en ieder ander gebied waar u normaalgesproken de motor van uw auto uit zou moeten zetten.

Telefoneren in geval van nood

Deze telefoon maakt gebruik van radiosignalen, mobiele en vaste netwerken en voorgeprogrammeerde functies die geen garantie voor verbinding onder alle omstandigheden kunnen bieden. Vertrouw daarom in een noodgeval (bijvoorbeeld voor medische assistentie) nooit alleen op uw mobiele telefoon.

Om te bellen of gebeld te kunnen worden, moet uw telefoon zijn ingeschakeld in een omgeving met voldoende signaalsterkte van een netwerk voor mobiele telefonie. Telefoneren in geval van nood is niet altijd mogelijk binnen alle mobiele netwerken of als bepaalde Netwerk diensten en functies van de telefoon in gebruik zijn. Ga dit eventueel na bij uw provider.

Een alarmnummer bellen doet u als volgt:

1. Als de telefoon uitstaat, zet u hem aan.
2. Geef het alarmnummer in (112 of een ander officieel alarmnummer). Alarmnummers kunnen per land verschillen.
3. Druk op de toets .

Als u bepaalde functies aan heeft staan (wachtwoord telefoon, blokkeren oproepen, enz.) moet u deze functies misschien eerst uitzetten voordat u het alarmnummer kunt bellen. Raadpleeg daarvoor deze gebruiksaanwijzing of neem contact op met uw provider.

Als u een alarmnummer belt, moet u eraan denken alle benodigde informatie zo accuraat mogelijk door te geven. Bedenk dat uw mobiele telefoon op dat moment misschien het enige beschikbare communicatiemiddel is. Verbreek de verbinding pas nadat u daartoe opdracht hebt gekregen.

Overige belangrijke veiligheidsinformatie

- Alleen gekwalificeerde technici mogen de telefoon in een voertuig installeren of repareren. Onjuiste installatie of onderhoud kan gevaar opleveren en ertoe leiden dat de garantie op uw telefoon vervalst.
- Controleer ingebouwde telefoonapparatuur regelmatig op correcte montage en werking.
- Bewaar of vervoer licht ontvlambare vloeistoffen, gassen en ander brandbaar of explosief materiaal niet samen met de telefoon, onderdelen ervan of accessoires.
- Beschikt uw auto over een airbag, denk er dan aan dat deze met grote kracht wordt opgeblazen. Voorkom lichamelijk letsel door geen voorwerpen of apparatuur in de directe omgeving van de airbag.
- Zet uw mobiele telefoon aan boord van een vliegtuig altijd uit. Het gebruik van een mobiele telefoon in een vliegtuig is verboden en gevaarlijk voor de besturingselektronica van het vliegtuig. Bovendien kan het het mobiele netwerk verstoren.
- Bij het overtreden van deze voorschriften kan u het gebruik van mobiele diensten worden ontzegd of u kunt strafrechtelijk worden vervolgd.

Verzorging en Onderhoud

Uw telefoon is een kwaliteitsproduct en moet zorgvuldig worden behandeld. Onderstaande tips helpen u te voldoen aan de garantieverplichtingen en zij zorgen dat u uw telefoon jarenlang kunt gebruiken.

- Houd de telefoon en toebehoren buiten het bereik van kleine kinderen.
- Houd de telefoon droog. Regen, vocht en mineraalhoudende vloeistoffen tasten de elektronica aan.
- Raak de telefoon tijdens het opladen niet met natte handen aan. Hierdoor kunt u namelijk een elektrische schok oplopen en de telefoon kan erdoor beschadigd raken.
- Gebruik of bewaar de telefoon niet in een stoffige, vuile ruimte. De componenten kunnen daardoor beschadigen.
- Bewaar uw telefoon niet op een plaats met extreem hoge temperaturen. Dit verkort de levensduur van de elektronica, beschadigt de batterijen en doet het plastic kromtrekken of smelten.
- Bewaar uw telefoon niet op een koude plaats. Bij verplaatsing naar een warmere plaats kan er condens ontstaan die de elektronica aantast.
- Zorg dat de telefoon niet valt of ergens tegen stoot. Door ruw met de telefoon om te gaan, kunnen de onderdelen in de telefoon beschadigen.

- Maak uw telefoon nooit schoon met bijtende schoonmaak- of oplosmiddelen. Gebruik alleen een in een mild sopje gedrenkte doek.
- Verf de telefoon niet. Door de verf kunnen de beweegbare delen van het toestel verstopt raken, wat ertoe kan leiden dat de telefoon niet meer goed werkt.
- Gebruik alleen de meegeleverde of een andere goedgekeurde antenne. Niet-goedgekeurde antennes, wijzigingen of toevoegingen daarop kunnen de telefoon beschadigen en ertoe leiden dat de telefoon niet meer voldoet aan de wettelijke eisen voor apparatuur die radiosignalen uitzendt.
- Als de telefoon, de batterijen, de oplader of een andere accessoire niet goed werkt, breng dit dan bij het dichtstbijzijnde geautoriseerde service center. Daar zorgt men voor technische ondersteuning en indien nodig voor deskundige reparatie.

Verklarende woordenlijst

Verklaring van diverse technische termen en afkortingen die in deze handleiding worden gebruikt. Hiermee kunt u optimaal gebruik maken van de mogelijkheden van uw mobiele telefoon.

Blokkeren van oproepen

Beperkt uitgaande en inkomende oproepen tot bepaalde telefoonnummers.

Doorschakelen van oproepen

Inkomende oproepen worden naar een ander nummer doorgeschakeld.

Functietoetsen

Toetsen  en  op de telefoon, waarvan het doel:

- Afhankelijk is van de functie die op dat moment wordt gebruikt
- Op de onderste regel van het display, boven de betreffende toets is aangegeven

Gesprek in de wacht zetten

U kunt een gesprek in de wacht te zetten terwijl u een tweede telefoongesprek met iemand anders voert of een ander nummer belt. U kunt tussen de twee gesprekken heen en weer schakelen.

GPRS (General Packet Radio Service)

Nieuwe service waarbij via het mobiele telefoonnetwerk informatie (data) verzonden en ontvangen kan worden. GPRS garandeert gebruikers van mobiele telefoons en computers een continu verbinding met Internet. Het is gebaseerd op GSM (Global System for Mobile Communication) verbindingen en SMS (Short Message Service).

GSM (Global System for Mobile Communication)

Deze internationale standaard voor mobiele telefonie garandeert compatibiliteit tussen de vele netwerk operators. Naast grote delen van Europa is GSM ook in veel andere landen de standaard.

Klepje actief

Om een gesprek aan te nemen, hoeft u alleen maar het klepje te openen.

MMS (Multimedia Message Service)

Een berichtendienst voor mobiele telefoons, gestandaardiseerd door het WAP forum en het 3rd Generation Partnership Program (3GPP). Voor gebruikers van mobiele telefoons lijkt MMS veel op de SMS-berichtendienst - het zorgt voor een automatische en directe aflevering van telefoon naar telefoon van door de gebruiker samengestelde berichten. Omdat de berichten voornamelijk tussen telefoons worden uitgewisseld, bestaat de adressering in het algemeen uit telefoonnummers. U kunt het bericht echter ook naar een e-mailadres sturen. Naast tekst, kan een MMS-bericht ook foto's, afbeeldingen stemgeluid of audioclips bevatten, en in de toekomst zelfs videoclipen en andere informatie.

Multiparty (telefonisch vergaderen)

Mogelijkheid om met maximaal vijf andere personen telefonisch te vergaderen.

Nummerweergave

U kunt hiermee het nummer van bellers bekijken en/of uw eigen nummer onzichtbaar maken.

PIN (Persoonlijk Identificatie Nummer)

Code waarmee de SIM-kaart beveiligd is tegen gebruik door onbevoegden. De PIN code wordt tegelijk met de SIMkaart door de provider verstrekt. Meestal bestaat deze uit 4 tot 8 letters en/of cijfers. U kunt de PIN code wijzigen.

PUK (PIN Unblocking Key)

Beveiligingscode die nodig is om de telefoon te deblokken nadat drie keer na elkaar een onjuiste PIN code is ingevoerd. Deze code bestaat uit 8 cijfers en/of letters en wordt tegelijk met de SIM-kaart door de provider verstrekt.

Roaming

Gebruik van uw telefoon buiten het bereik van uw provider (met name in het buitenland).

SDN (Servicenummers)

Telefoonnummers die u van uw provider heeft ontvangen en waarmee u toegang heeft tot speciale diensten als voice mail, ondersteuning en alarmcentrales.

SIM (Subscriber Identification Module)

Een kaartje met een chip die alle informatie bevat die nodig is om de telefoon te gebruiken (netwerk- en geheugeninformatie en persoonlijke gegevens van de eigenaar). De SIM-kaart past in een kleine opening aan de achterkant van de telefoon en wordt beschermd door de batterij die erop wordt geplaatst.

SMS (Short Message Service)

Een netwerkdienst waarmee kleine tekstberichten kunnen worden uitgewisseld tussen mobiele telefoons. U kunt berichten ontvangen, lezen, bewerken en verzenden.

Tri Band

Mogelijkheid gebruik te maken van de volgende soorten netwerken: GSM 900, GSM 1800, gecombineerd GSM 900/ 1800 en GSM 1900 MHz bandbreedte, met meer kans op een succesvolle oproep en een bredere roaming.

Uw telefoon zoekt automatisch naar het laatste netwerk dat gebruikt is. Wanneer dit om welke reden dan ook niet beschikbaar is, probeert uw telefoon automatisch aan te melden bij een ander netwerk.

Voice Mail

Antwoordapparaat dat automatisch uw oproepen beantwoordt als u niet beschikbaar bent. Eerst wordt een welkomtekst afgespeeld (deze kunt u eventueel zelf inspreken) en vervolgens kan een boodschap worden opgenomen.

Wachtwoord telefoon

Met deze code kunt u uw telefoon beveiligen tegen gebruik door onbevoegden. Wanneer u deze optie aan heeft staan, kan de telefoon na aanzetten alleen worden gebruikt als eerst het juiste wachtwoord wordt ingevoerd.

Wisselgesprek

Mogelijkheid om gebruikers tijdens een telefoongesprek te informeren dat er (nog) een oproep is.

- A**
- Accessoires 9
 - Achtergrond 85, 92
 - Actielijst (Menu 7.2) 103
 - Actiepunten
 - ingeven 103
 - wijzigen 104
 - wissen 103, 105
 - Adapter 19
 - Afbeeldingberichten
 - berichtprofiel (2.6) 79
 - instellingen (2.5) 78
 - postvak IN (2.1) 73
 - postvak UIT (2.2) 75
 - wissen 73, 75, 78
 - Afbeeldingen
 - achtergrond 85, 92
 - berichten 66, 69, 73
 - gedownload 120
 - Agenda (7.1) 101
 - Agendaregels
 - kopiëren 103
 - schrijven 102
 - toevoegen 102
 - verwijderen 101, 103
 - wijzigen 102
 - Alarm, instellen (7.4) 107
 - Amusement (9) 119
 - Andere tonen (5.8) 90
 - Automatisch herhalen
 - oproepen 48
 - Autopower, alarm 107
- B**
- Bandkeuze (8.7) 118
 - Batterij
 - indicatie batterij bijna leeg 20
 - opladen 19
 - Beantwoorden
 - tweede oproep (wisselgesprek) 52
 - van een oproep 25
 - Begroeting (6.3) 93
 - Belgroep 37, 38, 39
 - Beltoon
 - belsignaal, type (5.3) 87
 - belvolume (5.2) 86
 - Bericht schrijven
 - afbeelding (2.3) 76
 - Bericht schrijven
 - tekst (1.3) 65
 - Bericht signaal (5.5) 88
 - Berichten lezen
 - afbeeldingen 73
 - tekstberichten (1.1) 62
 - Berichtprofiel (2.6) 79
 - Beveiliging (6.6) 94
 - Blokkeren (8.2) 112
 - blokkeren (8.2)
 - wachtwoord 113
- C**
- Calculator (7.5) 108
 - Camera (4) 83
 - Corrigeren van nummers 22
 - CUG, zie Gebruikersgroepen 116
- D**
- Datum instellen (7.3.2) 106
 - Display
 - extern 16
 - helderheid 97
 - indeling 13
 - instellingen (6.7) 97
 - symbolen 14
 - taalkeuze 31, 94
 - Doorschakelen (8.1) 110
 - Downloads (9.3) 119
- E**
- Eigen nummer (6.4) 93
 - Elektronische apparatuur 133
 - Elke toets antw. 99
 - Extern display 16
 - Extra instellingen (6.8) 99
- F**
- FDN-modus 96
 - FDN-modus (6.6.6) 96
 - Filmpjes 66, 69
 - Foto
 - afbeeldingberichten 76
 - maken 83
 - Foto maken en verzenden 83
 - Foto's (4.3) 84
 - Fouttoon 90
 - Functies en opties selecteren 29
 - Functies, selecteren 29
 - Functietoetsen 29
- G**
- Gebr.groepen (6.6) 116
 - Gebruikersgroepen 116
 - Gebruikersinstellingen (6.2) 92
 - Geheugenstatus
 - info-berichten (1.7.3) 70
 - telefoonlijst 42
 - Gehoorapparaten 134
 - Geluid
 - beltoon (5.1) 86
 - berichten 66, 73
 - gedownload 119
 - Geluidopties (5) 86
 - Gemiste oproepen 26, 80
 - Gesprek in de wacht zetten 49
 - Gespreksduur 81, 90
 - Gesprekskosten (3.6) 82
 - Gezondheidsinformatie 127
 - Groep
 - belgroep 37, 38, 39
 - gebruikers 116
- H**
- Helderheid 97
 - Herhalen
 - automatisch 99
 - Laatste nummer 23
- I**
- In-/ uitschakelen
 - microfoon 50
 - telefoon 21
 - toon 89
 - Indicatie batterij bijna leeg 20
 - Info-berichten (1.9) 71
 - Infrarood aan (6.1) 91
 - Infraroodpoort 91
 - Instellingen
 - alarm (7.4) 107
 - beveiliging 94
 - datum (7.3.2) 106
 - display 97
 - extra 99
 - geluid 86
 - kleurenschema 98
 - resetten 100
 - telefoon 91
 - instellingen
 - taalkeuze (6.5) 94
 - tijd (7.3.1) 106
 - Invoerstand
 - intoetsen van tekst 43
 - selecteren 43
 - wijzigen 44
- K**
- Kaart
 - SIM-kaart installeren 17
 - Kopëren
 - agendaregels 103
 - Kopiëren
 - actiepunten 105
 - nummer in telefoonlijst 37
- L**
- Laatste nummer herhalen 23
 - Lampje
 - Standby 16
 - standby 98
 - Logo
 - grafisch 98
 - provider (6.7.5) 98
 - Luidsprekervolume 24

M

- Medische apparatuur 134
- Melodieën 66, 69, 86, 119
- Menu
 - instelling 92
 - naar menufunctie bladeren 55
 - naar menufunctie via de sneltoets 56
 - overzicht 56
- Microfoon uitschakelen 50
- Mijn objecten (1.6) 69
- Minutenteller 90
- Multi-party gesprek starten 53
- Multiparty gesprek deelnemer verwijderen 54
- privégesprek 53

N

- Namen
 - intoetsen 43
 - vastleggen 33
 - zoeken/kiezen 37
- Netwerk kiezen (6.4) 115
- Netwerkdiensten (6) 110
- Nieuw bericht 65
- Nieuwe foto (4.2) 84
- Noodoproepen 136
- Nr. herhalen 99
- Nummers
 - corrigeren 22
 - eigen nummer 93
 - herhalen 23
 - invoeegen in telefoonlijst 36
 - stand 48
 - telefoonlijst kopiëren 37, 48
 - telefoonnr Voice Mail 71
 - vaste nummers 96
 - vastleggen 33
 - wissen 37
 - zoeken/kiezen 37
- Nummers telefoonlijst verwijderen 37
- wijzigen 37
- Nummerweergave 25

Nummerweergave (8.5) 116

O

- Objecten bij bericht 66, 69, 76
- Omgeving waar kans op explosies is 135
- Onderhoud 138
- Ontvangen (3.2) 80
- Ontvangen berichten tekst (1.1) 62
- Oplossen van problemen 121
- Oproepen
 - automatisch 99
 - beantwoorden
 - van een oproep 25
 - beantwoorden tweede oproep (wisselgesprek) 52
 - beëindigen 23
 - doorschakelen (8.1) 110
 - gemist 26, 80
 - gesprektellers (3.5) 81
 - herhalen 23
 - in de wacht zetten 49
 - internationaal 22
 - kostentellers (3.6) 82
 - multiparty 53
 - noodoproep 136
 - ontvangen (3.2) 80
 - oproepenlijst (3) 80
 - opzetten 22
 - uitgaand (3.3) 81
 - weigeren 25
 - wisselgesprek 114
 - wisselgesprek (8.3) 52, 114
- Opropen
 - blokkeren (8.2) 112
 - doorschakelen (6.1) 110
- Opties selecteren 29
- Opzoeken
 - nummer via telefoonlijst 37
- Organizer (7) 101

P

Pacemakers 133

PIN

- code 125
- controle 94
- wijzigen 95

PIN2

- code 126
- wijzigen 96

Postvak

- IN (2.1) 62, 73
- UIT (2.2) 63, 75

Problemen oplossen 121

- PUK 125
- PUK2 126

R

- Radiofrequenties 127
- Reset instellingen (6.10) 100
- Roaming 115

S

SIM blokkeren (6.6.5) 96

SIM-kaart

- blokkeren 96
- installeren 17

SMS-bericht

- berichten 52
- instellingen 68
- symbool 62
- tekstberichten 52, 62

Sneltoets 100

Speciale tekens intoetsen 48

Spelletjes 119

standaardberichten (1.4) 67

Standby-lampje 16, 98

helderheid 97

verlichting automatisch

97

Stille modus 28

Symbolen, beschrijving 14

T

T9 stand 45

Taalkeuze (6.5) 31, 94

Tekstberichten 62

geheugenstatus (1.7) 70

info-berichten (1.9) 71

nieuw bericht (1.3) 65

- objecten 69
- ontvangen (1.1) 62
- standaardberichten (1.4) 67
- Voice Mail (1.8) 70

Tekstinvoerstand 44

tekst intoetsen 43

wijzigen 44

Telefonisch vergaderen 53

Telefoonlijst 33

belgroepen 37, 38, 39

geheugenstatus 41

invoeegen 36, 37

kopiëren 37, 48

namen/nummers

vastleggen 33

opties 36

verkort kiezen 40

wijzigen 36

wissen 37

zoeken/kiezen 37

Telefoonnr Voice Mail 71

Tijd

formaat (7.3.4) 106

instellen (7.3.1) 106

oproep 81

wereldtijd (7.3.3) 106

Toegangscode 124

Toestel 95

blokkeren (6.6.3) 95

instellingen (6) 91

wachtwoord 124

Toets

beschrijving 11

plaats 10

Toetstonen

selecteren (5.4) 87

uitschakelen 51

verzenden 51

Toetstoon 87

Tonen

andere (5.8) 90

Toon 89

beltoon (5.1) 86

bij bericht (5.5) 88

bij fouten 90

bij verbinding 90

in-/ uitschakelen (5.7)

89

klepje (5.6) 89

minutenteller 90

Index

toetsen (5.4) 87
Trillen 28, 87
Type belsignaal (5.3) 87

U

Uitgaand (3.3) 81
Uitgaande berichten
tekst (1.2) 63
Uitpakken 9
Uitschakelen
DTMF (toetstonen) 51
microfoon 50

V

Valutabeurs (7.6) 109
Veiligheid 7
batterijen 129
gebruiksomgeving 133
informatie 137
omgeving waar kans op
explosies is 135
op de weg 131
Verbinden
met Voice Mail 70
Verbindingston 90
Verkeersveiligheid 131
Verkort kiezen 40
Verlichting 15, 97
achtergrond 15, 97
automatisch aanzetten
97
Verzenden
berichten 65, 75
Verzenden van
DTMF (toetstonen) 51
Verzorging 138
Voice Mail (1.8) 70
Volume
aanpassen 24
belvolume selecteren 86
Voorzorgsmaatregelen
batterijen 129

W

Wachtwoord
blokkeren
wijzigen 113

telefoon
wijzigen 95
Wachtwoord telefoon 124
Wachtwoord, telefoon
code 124
WAP Browser (9.2) 119
Wekker 107
Wereldtijd (7.3.3) 106
Wijzigen
actielijst 104
actiepunt 104
agendaregels 102
aktiepunten 104
belgroep 39
berichten 62, 75
Blokkeerwachtwoord
113
gemiste oproepen 27
nummer in telefoonlijst
36
PIN (6.6.2) 95
PIN2 (6.6.7) 96
tekstinvoerstand 44
wachtwoord (6.6.4) 95
Wisselgesprek 52, 114
Wissen
berichten 62, 64
foto 85
gemiste oproepen 27,
80
nummer in telefoonlijst
37



Z

Zoeken in telefoonlijst 37





Naar de menu-functies



- 1 Druk op de functietoets **Menu**.

- 2 Blader met de toetsen  en  door de menu's tot u bij het gewenste menu bent.









- 3 Druk op de functietoets **Kies**.

- 4 Blader met de toetsen  en  door de lijst met opties tot de gewenste optie is geselecteerd.

- 5 Druk op de functietoets **Kies**.

- De twee functietoetsen ( en ) hebben de functie *direct* boven vermeld staat (op de onderste regel van het display).

Tri Band SGH-V200 GPRS Telefoon Referentiekaart

In-/uitschakelen	Houd de toets    ingedrukt.
Zelf beilen	<ol style="list-style-type: none">1 Toets het nummer in.2 Druk op de toets .
Gesprek beëindigen	Kort op de toets  drukken.
Direct gemiste oproepen bekijken	<ol style="list-style-type: none">1 Open het klepje en druk op de functietoets Kies.2 Blader met de toetsen  en  door de lijst met gemiste oproepen.3 Om het nummer terug te beilen, drukt u op de toets .

Conformiteitsverklaring (R&TTE)

Voor het volgende product:

TRI BAND GPRS TELEFOON SGH-V200

(Product)

SGH-V200

(Type nummer)

Gefabriceerd door:

- Samsung Electronics, 94-1 Imsu-Dong, Gumi City, Kyung Buk, Korea, 730-350
 - Samsung Electronics Iberia, S.A., Pol. Ind. Riera de Caldes, Via Augusta, n-10 08184 Palau de Plegamans, Barcelona, Spanje
- (Naam fabriek, adres)

Safety : EN 60950:1992+A1+A3+A4+A11

EMC : EN 301-489-7:2000

SAR : EN 50361:2001

Network : EN 301 511V7.0.1

Wij verklaren hierbij dat [alle noodzakelijke radio tests zijn uitgevoerd en dat] bovengenoemd product voldoet aan alle van belang zijnde eisen van Richtlijn 1999/5/EC.

De conformiteits- goedkeuringsprocedure waarnaar in artikel 10 wordt verwezen en welke nader is uitgewerkt in bijlage [IV] van Richtlijn 1999/5/EC is opgevolgd, waarbij de volgende officiële organisatie(s) is (zijn) betrokken:

BABT, Claremont House, 34 Molesey Road, Walton-on-Thames, KT12 4RQ, Groot-Brittannië - Identificatienummer: 168

De technische documentatie bevindt zich bij:

Samsung Electronics Euro QA Lab.

**en is op verzoek op te vragen.
(Vertegenwoordiger in de EU)**





Samsung Electronics Euro QA Lab.
Blackbush Business Park, Saxony Way,
Yateley, Hampshire, GU46 6GG, UK
04/02/2003







IN-SEOP LEE / Manager

(plaats en datum van uitgifte)

(naam en handtekening van geautoriseerde medewerker)

Oproep aannemen	Open het klepje. of Druk op de toets  .
Volume aanpassen	Druk op de toets  of  aan de linkerzijde van de telefoon.
Een nummer in de telefoonlijst opstaan	<ol style="list-style-type: none"> ① Toets het nummer in. ② Druk op de functietoets Opstaan. ③ Selecteer een categorie/cylogram. ④ Druk op de functietoets Kies. ⑤ Selecteer het geheugen. ⑥ Druk op de functietoets Kies. ⑦ Geef de naam in. ⑧ Druk op de functietoets OK. ⑨ Wijzig zo nodig het geheugen. ⑩ Druk op de functietoets OK. ⑪ Druk op  om terug te gaan naar standby.

Een nummer zoeken in de telefoonlijst	<ol style="list-style-type: none"> ① Druk op de functietoets Namen. ② Kies de optie Zoek. ③ Geef de beginletter(s) van de naam in. ④ Blader met de toets  of  door de namen. ⑤ Druk op de functietoets Kies. ⑥ Met de toets  en  kunt u door de nummers lopen. ⑦ Om het nummer te belien, drukt u op .
Type belseignaal instellen	<ol style="list-style-type: none"> ① Selecteer de menukeuze Type belseignaal (5-3). ② Selecteer een optie: <ul style="list-style-type: none"> • Alleen lichtsignaal • Melodie • Trillen • Trillen+melodie ③ Druk op de functietoets Kies.