



SAMSUNG

# User Manual

## PL100/PL101

In deze gebruiksaanwijzing vindt u uitgebreide aanwijzingen voor het gebruik van uw camera. Lees deze gebruiksaanwijzing aandachtig door.

 *Klik op een onderwerp*

Bekende problemen

Beknopt overzicht

Inhoud

Basisfuncties

Geavanceerde functies

Opnameopties

Afspelen/bewerken

Aanvullende informatie

Index

# Informatie over gezondheid en veiligheid

Houd u altijd aan de volgende voorzorgsmaatregelen en gebruikstips om gevaarlijke situaties te vermijden en ervoor te zorgen dat de camera optimaal werkt.



**Waarschuwing:** situaties die bij u of anderen letsel kunnen veroorzaken



**Voorzichtig:** situaties die schade aan de camera of andere apparatuur kunnen veroorzaken



**Opmerking:** opmerkingen, gebruikstips of aanvullende informatie



## Waarschuwingen

### Gebruik de camera niet in de buurt van ontvlambare of explosieve gassen en vloeistoffen

Gebruik de camera niet in de buurt van brandstoffen, brandbaar materiaal of ontvlambare of explosieve chemicaliën. Bewaar geen ontvlambare vloeistoffen, gassen en explosief materiaal in dezelfde ruimte als de camera of de onderdelen of accessoires van de camera.

### Houd de camera buiten het bereik van kleine kinderen en huisdieren

Houd de camera en alle bijbehorende onderdelen en accessoires buiten het bereik van kleine kinderen en huisdieren. Kleine onderdelen vormen verstikkingsgevaar of kunnen schadelijk zijn wanneer zij worden ingeslikt. Bewegende delen en accessoires kunnen ook een fysiek gevaar vormen.

### Voorkom gezichtsschade bij het onderwerp

Gebruik de flitser van de camera niet vlakbij (op minder dan 1 m afstand van) de ogen van mensen of dieren. Gebruik van de flitser dicht bij de ogen van het onderwerp kan tot tijdelijke of permanente schade aan het gezichtsvermogen leiden.

### Behandel batterijen en oplader voorzichtig en voer deze af volgens de voorschriften

- Gebruik alleen door Samsung goedgekeurde batterijen en opladers. Niet-compatibele batterijen en opladers kunnen ernstig letsel of schade aan uw camera veroorzaken.
- Gooi batterijen nooit in open vuur. Houd u aan alle lokale regelgeving bij het verwijderen van gebruikte batterijen.
- Leg batterijen of camera's nooit in of op verwarmingsapparaten, zoals een magnetron, kachel of radiator. Batterijen kunnen exploderen als ze te heet worden.



## Veiligheidsvoorschriften

### Gebruik en bewaar de camera zorgvuldig en verstandig

- Zorg ervoor dat de camera niet nat wordt. Het toestel kan door vloeibare stoffen ernstig beschadigen. Raak de camera niet met natte handen aan. De garantie van de fabrikant is niet van toepassing op waterschade aan het toestel.

- Stel de camera niet gedurende lange tijd aan direct zonlicht of hoge temperaturen bloot. Langdurige blootstelling aan zonlicht of extreme temperaturen kan permanente schade aan interne onderdelen van het toestel veroorzaken.
- Gebruik of bewaar de camera niet in stoffige, vervuilde, vochtige of slecht geventileerde omgevingen om schade aan bewegende delen en interne onderdelen te vermijden.
- Haal de batterijen uit de camera wanneer u deze voor langere tijd opbergt. Batterijen in het batterijvak kunnen na verloop van tijd gaan lekken of roesten en ernstige schade aan uw camera veroorzaken.
- Bescherm de camera tegen zand en vuil wanneer u deze op het strand of in een andere, soortgelijke omgeving gebruikt.
- Bescherm de camera en het scherm tegen stoten, ruw gebruik en sterke trillingen om ernstige schade te voorkomen.
- Wees voorzichtig bij het aansluiten van kabels en adapters en het plaatsen van batterijen en geheugenkaarten. Het forceren van stekkers, onjuist aansluiten van kabels of onjuist plaatsen van batterijen en geheugenkaarten kan leiden tot schade aan poorten, stekkers en accessoires.
- Steek geen vreemde voorwerpen in de compartimenten, sleuven en toegangspunten van de camera. Schade als gevolg van onjuist gebruik wordt mogelijk niet door de garantie gedekt.

## **Bescherm batterijen, opladers en geheugenkaarten tegen schade**

- Vermijd blootstelling van batterijen en geheugenkaarten aan extreme temperaturen (onder 0 °C of boven 40 °C). Door extreme temperaturen kan de oplaadcapaciteit van de batterijen afnemen en kunnen geheugenkaarten storingen vertonen.
- Voorkom dat batterijen in aanraking komen met metalen voorwerpen. Dit kan een verbinding vormen tussen de plus- en minpolen van uw batterijen en tijdelijke of permanente schade aan de batterijen veroorzaken.
- Voorkom dat geheugenkaarten in contact komen met vloeistof, vuil of vreemde stoffen. Veeg, indien nodig, de geheugenkaart met een zachte doek schoon alvorens u de kaart in de camera plaatst.
- Schakel de camera uit wanneer u een geheugenkaart plaatst of verwijdert.
- Zorg dat geheugenkaarten niet buigen, vallen of aan zware klappen of druk worden blootgesteld.
- Gebruik geen geheugenkaarten die in een andere camera of door een computer zijn geformatteerd. Formateer een dergelijke geheugenkaart opnieuw in uw eigen camera.
- Gebruik nooit een beschadigde oplader, batterij of geheugenkaart.

## Gebruik alleen door Samsung goedgekeurde accessoires

Het gebruik van niet-compatibele accessoires kan leiden tot schade aan de camera, lichamelijk letsel en het vervallen van de garantie.

## Bescherm de cameraleens

- Stel de lens niet aan direct zonlicht bloot. Hierdoor kan de beeldsensor verkleuren of defect raken.
- Bescherm de lens tegen vingerafdrukken en krassen. Reinig de lens met een zachte, schone doek.



### Belangrijke gebruiksinformatie

## Laat reparatie en onderhoud van de camera alleen door gekwalificeerd personeel uitvoeren

Laat geen ongekwalificeerd personeel reparatie- of onderhoudswerkzaamheden aan de camera uitvoeren en probeer dit ook niet zelf te doen. Alle schade die voortvloeit uit ongekwalificeerd onderhoud of reparatie wordt niet door de garantie gedekt.

## Zorg voor een optimale levensduur van batterijen en oplader

- Te lang opladen van batterijen kan de levensduur daarvan bekorten. Wanneer het opladen is voltooid, dient u de kabel van de camera los te koppelen.
- Batterijen die niet worden gebruikt, ontladen zich na verloop van tijd en moeten voor gebruik opnieuw worden opgeladen.
- Laat de stekker van de oplader niet in het stopcontact zitten als u de oplader niet gebruikt.
- Gebruik de batterijen alleen voor het doel waarvoor ze zijn bedoeld.

## Wees voorzichtig met het gebruik van de camera in vochtige omgevingen

Wanneer u de camera vanuit een koude in een warme en vochtige omgeving brengt, kan er op de fijne elektronische schakelingen en op de geheugenkaart condensvorming optreden. Wacht in zo'n geval ten minste 1 uur totdat alle vocht is verdampd, alvorens u de camera gebruikt.

## Controleer voor gebruik of de camera naar behoren functioneert

De fabrikant is niet verantwoordelijk voor verlies van bestanden of schade die kan voortkomen uit defecten aan de camera of onjuist gebruik.

## Copyrightinformatie

- Microsoft Windows en het Windows-logo zijn geregistreerde handelsmerken van Microsoft Corporation.
- Mac is een geregistreerd handelsmerk van Apple Corporation.

- Camerascpecificaties of de inhoud van deze gebruiksaanwijzing kunnen zonder kennisgeving worden gewijzigd bij veranderde camerafuncties.
- Voor informatie over Open Source-licenties raadpleegt u het bestand "OpenSourceInfo.pdf" op de meegeleverde cd-rom.

## Indeling van de gebruiksaanwijzing

### Basisfuncties 11

Hier vindt u informatie over de indeling van de camera en basisfuncties voor het maken van opnamen.

### Geavanceerde functies 27

Hier vindt u informatie over hoe u foto's maakt door een modus te selecteren en hoe u video's of spraakmemo's opneemt.

### Opnameopties 39

Hier vindt u informatie over de instellingen waarvoor u in de opnamemodus kunt kiezen.







### Afspelen/bewerken 55

Hier vindt u informatie over hoe u foto's, video's en spraakmemo's kunt weergeven of afspelen en hoe u foto's en video's kunt bewerken. Ook leest u hier hoe u de camera op een computer, fotoprinter of televisie aansluit.

### Aanvullende informatie 76

Hier vindt u informatie over instellingen en foutmeldingen, alsmede specificaties en onderhoudstips.

## Pictogrammen in deze gebruiksaanwijzing

Opnamemodus	Pictogram
Smart Auto	
Auto	
Programma	<b>P</b>
DIS	
Beautyshot	
Nacht	
Scène	<b>SCN</b>
Film	

### Pictogrammen in de opnamemodus

Deze pictogrammen geven aan dat een bepaalde functie in de desbetreffende modi beschikbaar is. De **SCN** modus ondersteunt wellicht bepaalde functies niet voor alle scènes.

#### Voorbeeld:

#### De belichting handmatig aanpassen

(EV) 

Afhankelijk van de intensiteit van het omgevingslicht kunnen foto's te licht of te donker uitvallen. U kunt dan de belichting aanpassen om een beter resultaat te krijgen.



Donkerder (-)

Neutraal (0)

Helderder (+)

Beschikbaar in de modi Programma, DIS en Film

## Symbolen in deze gebruiksaanwijzing

Pictogram	Functie
	Aanvullende informatie
	Veiligheidsvoorschriften en waarschuwingen
[ ]	Camratoetsen; bijvoorbeeld: <b>[Ontspanknop]</b> (staat voor de ontspanknop)
( )	Paginnummer van verwante informatie
→	De volgorde van de opties of menu's die u moet selecteren om een stap uit te voeren, bijvoorbeeld: Selecteer <b>Opname</b> → <b>Witbalans</b> (dit betekent selecteer <b>Opname</b> en vervolgens <b>Witbalans</b> )
*	Voetnoot

## Afkortingen in deze gebruiksaanwijzing

Afkorting	Betekenis
ACB	Auto Contrast Balance (automatische contrastverbetering)
AEB	Auto Exposure Bracket (opnamereeks met verschillende belichtingen)
AF	Auto Focus (autofocus)
DIS	Digital Image Stabilisation (digitale beeldstabilisatie)
DPOF	Digital Print Order Format (digitale afdrukbestelling)
EV	Exposure Value (belichtingswaarde)
WB	White Balance (witbalans)

## Uitdrukkingen in deze gebruiksaanwijzing

### Op de ontspanknop drukken

- Druk [**Ontspanknop**]: half in: druk de ontspanknop half in
- Druk op [**Ontspanknop**]: druk de ontspanknop volledig in



### Onderwerp, achtergrond en compositie

- **Onderwerp**: het belangrijkste object in een scène, zoals een persoon, dier of stilleven
- **Achtergrond**: de objecten rondom het onderwerp
- **Compositie**: de combinatie van onderwerp en achtergrond

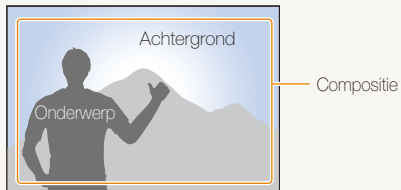

### Belichting (Helderheid)

De hoeveelheid licht die de camera binnenkomt bepaalt de belichting. De belichting kan worden aangepast met behulp van sluitertijd, diafragma en ISO-waarde. Wanneer u de belichting verandert, worden de foto's donkerder of lichter.

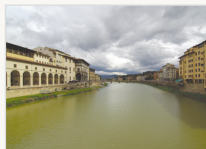

Normale belichting

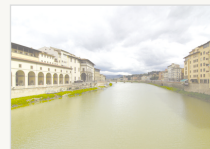

Overbelicht (te helder)

# Bekende problemen

Hier vindt u antwoorden op bekende problemen. Met behulp van opname-instellingen hebt u veel problemen snel opgelost.

	<b>De ogen van de gefotografeerde zijn rood.</b>	<p>Dit wordt veroorzaakt door een reflectie van de flitser van de camera.</p> <ul style="list-style-type: none"><li>• Stel de flitsoptie in op  <b>Rode ogen</b> of  <b>Anti-rod eye</b>. (pag. 42)</li><li>• Als de foto al is gemaakt, selecteert u  <b>Anti-rod eye</b> in het bewerkingsmenu. (pag. 65)</li></ul>
	<b>Foto's bevatten stofvlekjes.</b>	<p>Stofdeeltjes die in de lucht zweven kunnen worden vastgelegd op foto's als u de flitser gebruikt.</p> <ul style="list-style-type: none"><li>• Schakel de flitser uit of neem geen foto's op stoffige plaatsen.</li><li>• Pas de ISO-waarde aan. (pag. 43)</li></ul>
	<b>Foto's zijn wazig.</b>	<p>Dit kan worden veroorzaakt doordat u foto's neemt bij weinig licht of doordat u de camera niet goed stil houdt.</p> <ul style="list-style-type: none"><li>• Druk [<b>Ontspanknop</b>] half in om te zorgen dat er wordt scherpgesteld op het onderwerp. (pag. 25)</li><li>• Gebruik de  <b>Dis</b>-modus. (pag. 32)</li></ul>
	<b>Foto's zijn wazig bij avondopnamen.</b>	<p>Om meer licht binnen te laten, gebruikt de camera een langere sluitertijd. Het kan dan lastig zijn de camera stil te houden, waardoor de foto's bewogen kunnen worden.</p> <ul style="list-style-type: none"><li>• Draai de modusdraaiknop naar . (pag. 30)</li><li>• Schakel de flitser in. (pag. 42)</li><li>• Pas de ISO-waarde aan. (pag. 43)</li><li>• Gebruik een statief om te voorkomen dat de camera beweegt.</li></ul>
	<b>Het onderwerp is te donker door tegenlicht.</b>	<p>Als de lichtbron zich achter het onderwerp bevindt of als er een groot contrast is tussen de lichte en donkere gebieden, kan het onderwerp donker worden.</p> <ul style="list-style-type: none"><li>• Maak geen foto's tegen de zon in.</li><li>• Selecteer  <b>Tegenl.</b> in de modus <b>SCN</b>. (pag. 29)</li><li>• Stel de flitsoptie in op  <b>Invulflits</b>. (pag. 42)</li><li>• Pas de belichting aan. (pag. 49)</li><li>• Stel de optie Automatische contrastbalans (<b>ACB</b>) in. (pag. 49)</li><li>• Stel de lichtmeting in op  <b>Spot</b> als er een helder onderwerp in het midden van het kader staat. (pag. 50)</li></ul>



# Beknopt overzicht



## Foto's van mensen maken

- **SCN**-modus > Portret ▶ 29
- **T**-modus ▶ 31
- Zelfportretmodus ▶ 35
- Kinderenmodus ▶ 36
- Dubbelportretmodus ▶ 36
- Rode ogen, Anti-rode ogen (rode ogen voorkomen of verwijderen) ▶ 42
- Gezichtsdetectie ▶ 47



## 's Nachts of in het donker foto's maken

- **SCN**-modus > Zon onder, Dageraad, Vuurwerk ▶ 29
- **M**-modus ▶ 30
- Flitseropties ▶ 42
- ISO-waarde (de lichtgevoeligheid aanpassen) ▶ 43



## Actiefoto's maken

- Continu, Bewegingsopname ▶ 52



## Foto's maken van tekst, insecten en bloemen

- **SCN**-modus > Close-up, Tekst ▶ 29
- Macro, Auto macro (om foto's van dichtbij te maken) ▶ 44
- Witbalans (de tint wijzigen) ▶ 50



## De belichting aanpassen (helderheid)

- ISO-waarde (de lichtgevoeligheid aanpassen) ▶ 43
- EV (de belichting aanpassen) ▶ 49
- ACB (compenseren voor onderwerpen tegen een heldere achtergrond) ▶ 49
- L-meting ▶ 50
- AEB (om drie foto's met verschillende belichtingen te maken van dezelfde scène) ▶ 52



## Een speciaal effect toepassen

- Fotostijlen (om een speciale tint aan te brengen) ▶ 53
- Beeld aanpassen (om kleurverzadiging, scherpte en contrast bij te stellen) ▶ 54



## Bewegingsonscherpte voorkomen

- **CIS**-modus ▶ 32

- Bestanden op categorie bekijken in Smart Album ▶ 57
- Alle bestanden op de geheugenkaart wissen ▶ 59
- Foto's als diavertoning weergeven ▶ 60
- Bestanden op een tv weergeven ▶ 67
- De camera op een computer aansluiten ▶ 68
- Geluid en volume aanpassen ▶ 78
- De schermtaal wijzigen ▶ 78
- De helderheid van het scherm aanpassen ▶ 78
- De datum en tijd instellen ▶ 79
- De geheugenkaart formatteren ▶ 79
- Problemen oplossen ▶ 88

# Inhoud

---

Basisfuncties .....	11	Foto's maken met behulp van het scherm aan de voorzijde .....	35
Uitpakken .....	12	De Zelfportretmodus gebruiken .....	35
Onderdelen en functies .....	13	De Dubbelportretmodus gebruiken .....	36
De batterij en geheugenkaart plaatsen .....	15	De Kinderenmodus gebruiken .....	36
De batterij opladen en de camera inschakelen .....	16	Een video maken met behulp van het scherm aan de voorzijde .....	37
De batterij opladen .....	16	<b>Spraakmemo's opnemen</b> .....	38
De camera inschakelen .....	16	Een spraakmemo opnemen .....	38
De eerste instellingen uitvoeren .....	17	Een spraakmemo aan een foto toevoegen .....	38
Uitleg over de pictogrammen .....	18	<b>Opnameopties</b> .....	39
Opties selecteren .....	19	<b>Resolutie en beeldkwaliteit selecteren</b> .....	40
Display en geluid instellen .....	21	De resolutie selecteren .....	40
Het displaytype wijzigen .....	21	De beeldkwaliteit selecteren .....	40
Het geluid instellen .....	21	<b>De timer gebruiken</b> .....	41
<b>Foto's maken</b> .....	22	<b>Opnamen in het donker maken</b> .....	42
Het scherm aan de voorzijde inschakelen .....	23	Rode ogen voorkomen .....	42
Zoomen .....	23	De flitser gebruiken .....	42
<b>Tips om betere foto's te maken</b> .....	25	De ISO-waarde aanpassen .....	43
<b>Geavanceerde functies</b> .....	27	<b>De scherpstelling aanpassen</b> .....	44
<b>Opnamemodi</b> .....	28	Macro gebruiken .....	44
De Smart Auto-modus gebruiken .....	28	Autofocus gebruiken .....	44
De Scènemodus gebruiken .....	29	Meebewegende autofocus gebruiken .....	45
De kadergids gebruiken .....	30	Het scherpstelgebied aanpassen .....	46
De Nachtmodus gebruiken .....	30	<b>Gezichtsdetectie gebruiken</b> .....	47
De Beautyshot-modus gebruiken .....	31	Gezichten detecteren .....	47
De DIS-modus gebruiken .....	32	Een foto van een lachend gezicht maken .....	48
De Programmamodus gebruiken .....	33	Knipperende ogen detecteren .....	48
Een video opnemen .....	33		

<b>Helderheid en kleur aanpassen</b> .....	49	<b>Bestanden naar de computer overbrengen (Windows)</b> .....	68
De belichting handmatig aanpassen (EV) .....	49	Intelli-studio installeren .....	68
Compenseren voor tegenlicht (ACB) .....	49	Bestanden overbrengen met behulp van Intelli-studio .....	71
De lichtmeetmethode wijzigen .....	50	Bestanden overbrengen door de camera als een verwisselbare schijf aan te sluiten .....	72
Een lichtbron selecteren (Witbalans) .....	50	De camera loskoppelen (Windows XP) .....	73
<b>Serieopname</b> .....	52	<b>Bestanden naar de computer overbrengen (Macintosh)</b> ....	74
<b>Uw foto's mooier maken</b> .....	53	<b>Foto's met een fotoprinter afdrukken (PictBridge)</b> .....	75
Fotostijlen toepassen .....	53		
Uw foto's aanpassen .....	54		
		<b>Aanvullende informatie</b> .....	76
<b>Afspelen/bewerken</b> .....	55	<b>Camera-instellingenmenu</b> .....	77
<b>Weergeven</b> .....	56	Het instellingenmenu openen .....	77
De weergavemodus starten .....	56	Geluid .....	78
Foto's weergeven .....	59	Display .....	78
Een video afspelen .....	61	Instellingen .....	79
Spraakmemo's afspelen .....	62	<b>Foutmeldingen</b> .....	82
<b>Foto's bewerken</b> .....	63	<b>Onderhoud van de camera</b> .....	83
Foto's in grootte aanpassen .....	63	De camera reinigen .....	83
Een foto draaien .....	63	Geheugenkaarten .....	84
Fotostijlen toepassen .....	64	De batterij .....	85
Belichtingsproblemen corrigeren .....	65	<b>Voordat u contact opneemt met een servicecenter</b> .....	88
Een afdrukbestelling maken (DPOF) .....	66	<b>Cameraspecificaties</b> .....	91
<b>Bestanden op een tv weergeven</b> .....	67	<b>Index</b> .....	96

# Basisfuncties

Hier vindt u informatie over de indeling van de camera en basisfuncties voor het maken van opnamen.

<b>Uitpakken</b> .....	12
<b>Onderdelen en functies</b> .....	13
<b>De batterij en geheugenkaart plaatsen</b> .....	15
<b>De batterij opladen en de camera inschakelen</b> .....	16
De batterij opladen .....	16
De camera inschakelen .....	16
<b>De eerste instellingen uitvoeren</b> .....	17
<b>Uitleg over de pictogrammen</b> .....	18
<b>Opties selecteren</b> .....	19
<b>Display en geluid instellen</b> .....	21
Het displaytype wijzigen .....	21
Het geluid instellen .....	21
<b>Foto's maken</b> .....	22
Het scherm aan de voorzijde inschakelen .....	23
Zoomen .....	23
<b>Tips om betere foto's te maken</b> .....	25

# Uitpakken

Controleer of de doos de volgende artikelen bevat:

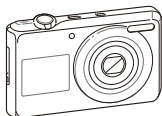

Camera



AC-adapter/USB-kabel

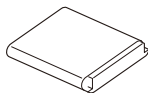

Oplaadbare batterij



Polslus



Software-cd-rom  
(met gebruiksaanwijzing)

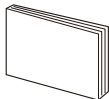

Snelstartgids



De afbeelding kan afwijken van de werkelijke artikelen.

## Als optie verkrijgbare accessoires



Camera-etui



Geheugenkaarten

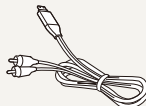

AV-kabel

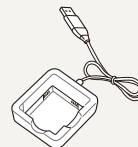

Batterijoplader

# Onderdelen en functies

Maak u vertrouwd met de diverse onderdelen en functies van de camera voordat u de camera in gebruik neemt.

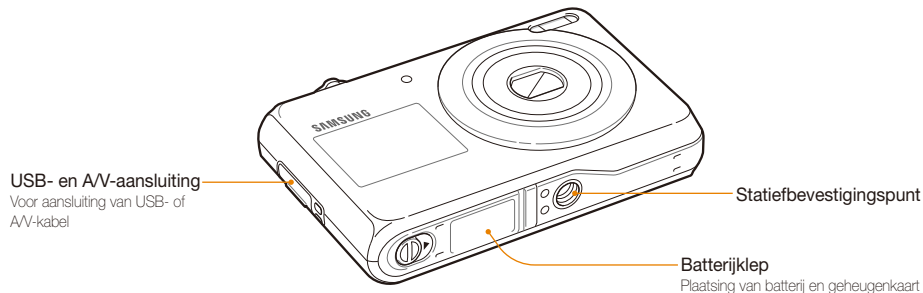
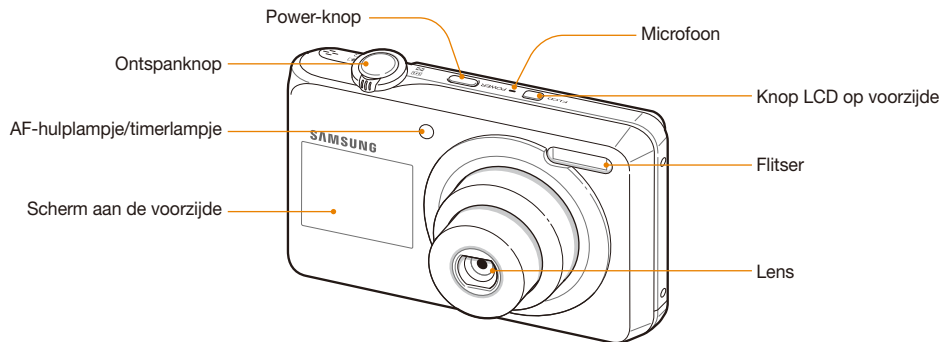

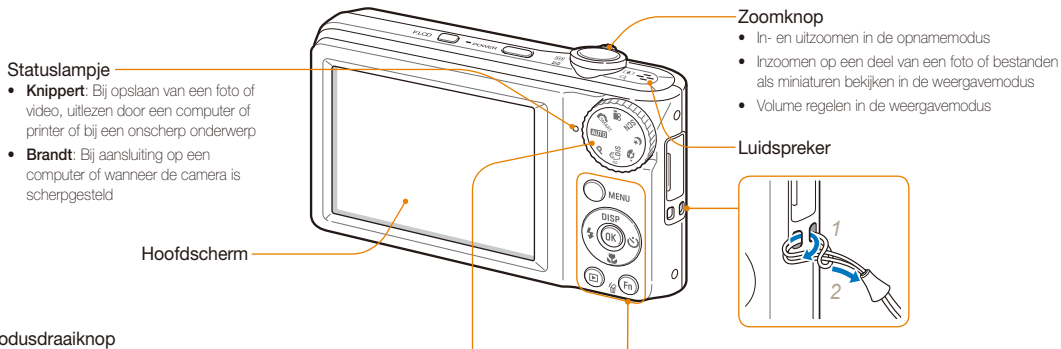

### Modusdraaiknop

Pictogram	Modus	Beschrijving
	Smart Auto	Een foto maken door de camera een geschikte modus voor de scène te laten selecteren
	Auto	Snel een foto maken met minimale instellingen
	Programma	Een foto maken met instelling van opties
	DIS	Een foto maken met opties die geschikt zijn om bewegingsonscherpte te voorkomen
	Beautyshot	Een foto van iemand nemen met opties om onvolkomenheden in het gezicht te verbergen
	Nacht	Een foto nemen met opties voor nachtelijke opnamen
	Scène	Een foto maken met vooraf ingestelde opties voor een specifieke scène
	Film	Een video opnemen

Knop	Beschrijving															
MENU	Naar opties of menu's															
Navigatie	<table border="1"> <tr> <td></td> <td>In de opnamemodus</td> <td>Bij instellen</td> </tr> <tr> <td></td> <td>Weergaveoptie wijzigen</td> <td>Omhoog</td> </tr> <tr> <td></td> <td>Macro-optie wijzigen</td> <td>Omlaag</td> </tr> <tr> <td></td> <td>Flitseroptie wijzigen</td> <td>Naar links</td> </tr> <tr> <td></td> <td>Timeroptie wijzigen</td> <td>Naar rechts</td> </tr> </table>		In de opnamemodus	Bij instellen		Weergaveoptie wijzigen	Omhoog		Macro-optie wijzigen	Omlaag		Flitseroptie wijzigen	Naar links		Timeroptie wijzigen	Naar rechts
	In de opnamemodus	Bij instellen														
	Weergaveoptie wijzigen	Omhoog														
	Macro-optie wijzigen	Omlaag														
	Flitseroptie wijzigen	Naar links														
	Timeroptie wijzigen	Naar rechts														
OK	Gemarkeerde optie of menu bevestigen															
Afspelen	Naar de weergavemodus															
Functie	<ul style="list-style-type: none"> <li>• Toegang tot opties in de opnamemodus</li> <li>• Bestanden verwijderen in de weergavemodus</li> </ul>															

# De batterij en geheugenkaart plaatsen

Hier vindt u informatie over het in de camera plaatsen van de batterij en van een optionele geheugenkaart.

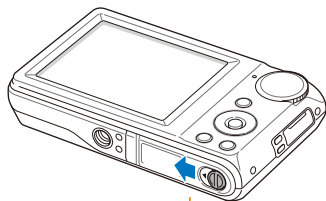

Zorg dat bij het plaatsen van een geheugenkaart de goudkleurige contactpunten omhoog zijn gericht.

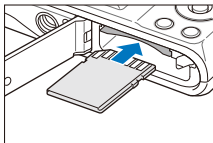

Zorg dat bij het plaatsen van de batterij het Samsung-logo omhoog is gericht.

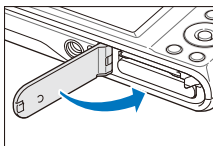
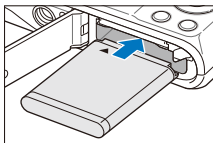

## De batterij en geheugenkaart verwijderen

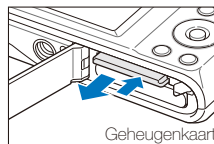

Duw voorzichtig tegen de kaart totdat deze uit de camera loskomt en trek de kaart vervolgens uit de sleuf.

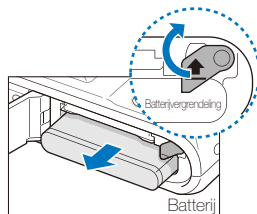

Druk op de vergrendeling om de batterij los te maken.



Het interne geheugen kan worden gebruikt als tijdelijk opslagmedium als er geen geheugenkaart is geplaatst. Geheugenkaarten plaatsen voor het opslaan van extra foto's en video's.



# De batterij opladen en de camera inschakelen

## De batterij opladen

Zorg ervoor dat u de batterij oplaadt voordat u de camera gebruikt. Koppel de USB-kabel aan de AC-adapter en sluit vervolgens het uiteinde van de kabel met het indicatielampje op de camera aan.

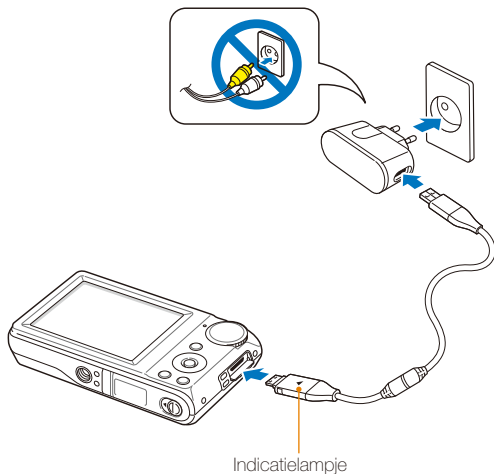

Indicatielampje

- **Rood:** bezig met opladen
- **Groen:** volledig opgeladen

## De camera inschakelen

Druk op **[POWER]** om de camera in of uit te schakelen.

- Het scherm voor de eerste instellingen verschijnt wanneer u de camera voor het eerst inschakelt. (pag. 17)

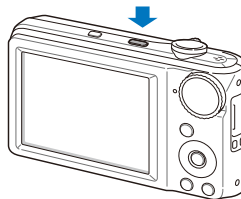

### De camera inschakelen in de weergavemodus

Druk op **[ ]**. De camera wordt ingeschakeld en gaat direct naar de weergavemodus.

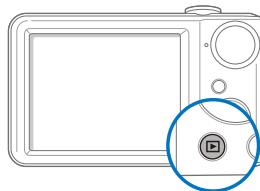

Als u uw camera inschakelt door **[ ]** ongeveer 5 seconden ingedrukt te houden, geeft de camera geen enkel camerageluid.

# De eerste instellingen uitvoeren

Het scherm voor de eerste instellingen verschijnt, waar u de basisinstellingen van de camera kunt configureren.

## 1 Druk op [POWER].

- Het scherm voor de eerste instellingen verschijnt wanneer u de camera voor het eerst inschakelt.

## 2 Druk op [☺] om **Language** te selecteren en druk vervolgens op [☺] of [OK].

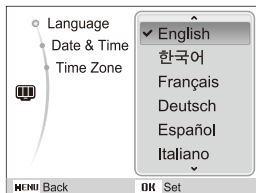

## 3 Druk op [DISP] of [🌸] om een taal te selecteren en druk vervolgens op [OK].

## 4 Druk op [DISP] of [🌸] om **Time Zone** (Tijdzone) te selecteren en druk vervolgens op [☺] of [OK].

## 5 Druk op [⚡] of [☺] om een tijdzone te selecteren en druk vervolgens op [OK].

- Als u zomer-wintertijd wilt instellen, drukt u op [DISP].

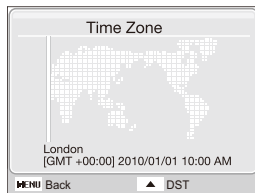

## 6 Druk op [DISP] of [🌸] om **Date & Time** (Datum/tijd) te selecteren en druk vervolgens op [☺] of [OK].

## 7 Druk op [⚡] of [☺] om een onderdeel te selecteren.

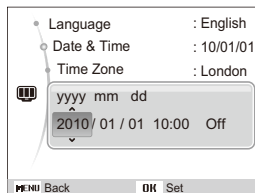

## 8 Druk op [DISP] of [🌸] om de datum en tijd of een datumnotatie te selecteren en druk vervolgens op [OK].

# Uitleg over de pictogrammen

Welke pictogrammen worden weergegeven, is afhankelijk van de geselecteerde modus of de ingestelde opties.

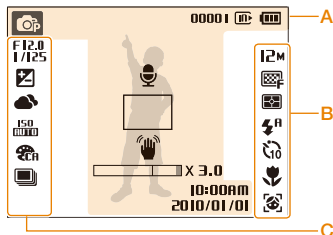

## A. Informatie

Pictogram	Beschrijving
	Geselecteerde opnamemodus
<b>00001</b>	Resterend aantal foto's
<b>00:00:20</b>	Beschikbare opnametijd
	Interne geheugen
	Geheugenkaart geplaatst
	<ul style="list-style-type: none"> <li> : Volledig opgeladen</li> <li> : Deels opgeladen</li> <li> (Rood): Opladen noodzakelijk</li> </ul>
	Spraakmemo

Pictogram	Beschrijving
	Autofocuskader
	Bewegingsonscherpte
	Zoomverhouding
<b>10:00 AM</b> <b>2010/01/01</b>	Huidige datum en tijd

## B. Pictogrammen rechts

Pictogram	Beschrijving
<b>12M</b>	Fotoresolutie
<b>640</b>	Videoresolutie
	Framesnelheid
	Fotokwaliteit
	Lichtmeting
	Flitsoptie
	Zelfontspannerinstelling
	Autofocusinstelling
	Gezichtsdetectie
	Geluid uit

## C. Pictogrammen links

Pictogram	Beschrijving
<b>F12.0</b> <b>1/125</b>	Diafragma en sluitertijd
<b>LT</b>	Lange sluitertijd
	Belichtingswaarde
	Witbalans
	Gezichtint
	Gezicht retoucheren
	ISO-waarde
	Fotostijl
	Beeldaanpassing (scherpte, contrast, kleurverzadiging)
	Type serieopname

# Opties selecteren

U kunt opties selecteren door te drukken op **[MENU]** en door gebruik te maken van de navigatieknoppen (**[DISP]**, , , , ).



U kunt de opnameopties ook openen door op **[Fn]** te drukken, maar dan zijn sommige opties niet beschikbaar.

- 1 Druk in de opnamemodus op **[MENU]**.
- 2 Gebruik de navigatieknoppen om naar een optie of menu te scrollen.
  - Druk op  of  om naar links of rechts te gaan.
  - Druk op **[DISP]** of  om omhoog of omlaag te gaan.

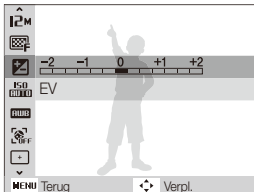

- 3 Druk op **[OK]** om de gemarkeerde keuze te bevestigen.

## Teruggaan naar het vorige menu

Druk op **[MENU]** om naar het vorige menu terug te gaan.



Druk op de **[Ontspanknop]** om naar de opnamemodus terug te gaan.



Voorbeeld: in de P-modus de witbalans selecteren

1 Draai de modusdraaiknop naar **P**.



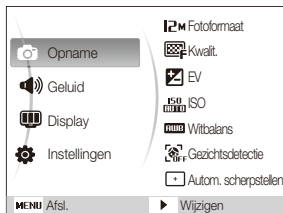

2 Druk op **[MENU]**.

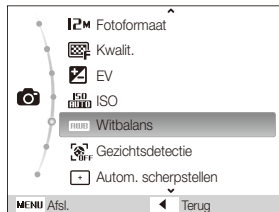

3 Druk op **[DISP]** of **[**] om naar **Opname** te bladeren en druk vervolgens op **[**] of **[OK]**.

4 Druk op **[DISP]** of **[**] om naar **Witbalans** te bladeren en druk vervolgens op **[**] of **[OK]**.



5 Druk op **[**] of **[**] om naar een witbalansoptie te bladeren.

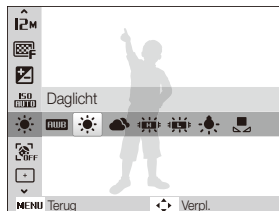

6 Druk op **[OK]**.

# Display en geluid instellen

Hier vindt u informatie over hoe u de basisinstellingen van het display en het geluid naar wens kunt aanpassen.

## Het displaytype wijzigen

U kunt een weergavestijl voor de opname- of afspeelmodus selecteren.

Druk meerdere keren op **[DISP]** om een displaytype te wijzigen.

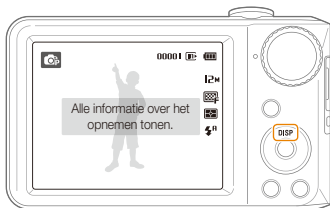

Modus	Beschrijving
Opname	<ul style="list-style-type: none"><li>• Alle opname-informatie weergeven</li><li>• Opname-informatie verbergen, behalve het aantal resterende foto's (of de resterende opnametijd) en het batterijpictogram</li></ul>
Afspelen	<ul style="list-style-type: none"><li>• Informatie over de huidige foto weergeven</li><li>• Informatie over de huidige foto verbergen</li><li>• Informatie over het huidige bestand weergeven, behalve de opname-instellingen en de opnamedatum</li></ul>

## Het geluid instellen

Hiermee stelt u in of de camera een bepaald geluid laat klinken wanneer u de camera bedient.

- 1 Druk in de opname- of weergavemodus op **[MENU]**.
- 2 Selecteer **Geluid** → **Piepjes** → een optie.

Optie	Beschrijving
Uit	De camera laat geen geluid klinken.
1/2/3	De camera laat een geluid klinken.

# Foto's maken

Hier vindt u informatie over basishandelingen om in de Automodus eenvoudig en snel foto's te maken.

- 1 Draai de modusdraaiknop naar **AUTO**.



- 2 Kadreer het onderwerp.

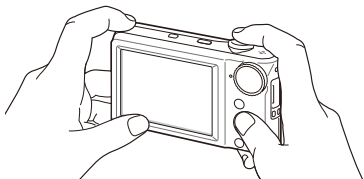

- 3 Druk [Ontspanknop] half in om scherp te stellen.
  - Een groen kader betekent dat het onderwerp scherp in beeld is.

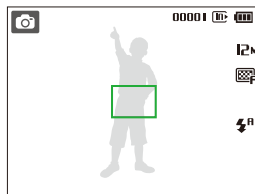

- 4 Druk [Ontspanknop] volledig in om een foto te maken.



Zie pagina 25 voor tips om betere foto's te maken.

## Het scherm aan de voorzijde inschakelen

Het scherm aan de voorzijde is handig bij het maken van zelfportretten en foto's van kinderen. U kunt het scherm aan de voorzijde ook gebruiken in de Dubbelportretmodus. (pag. 35)

Druk op de knop **[LCD op voorzijde]** om het scherm aan de voorzijde in te schakelen.

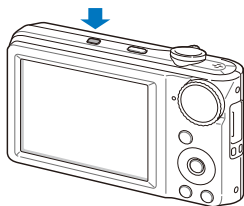

- Wanneer u opties voor de zelfontspanner instelt, blijft het scherm aan de voorzijde actief. (pag. 41)
- Als u het scherm aan de voorzijde inschakelt, worden wellicht niet de pictogrammen op het hoofdscherm weergegeven en gaat de verlichting van het hoofdscherm mogelijk uit.
- Wanneer u de camera op fel verlichte of zonnige plaatsen gebruikt, kunt u mogelijk de weergave op het scherm aan de voorzijde niet duidelijk zien.

## Zoomen

U kunt close-upfoto's maken door in te zoomen. De camera heeft 3X optische zoom en 3X digitale zoom. Door beide te gebruiken, kunt u tot 9 keer inzoomen.

Draai de **[Zoomknop]** naar rechts om op het onderwerp in te zoomen. Draai de **[Zoomknop]** naar links om uit te zoomen.

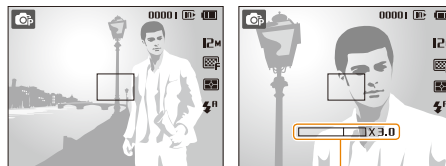

Zoomverhouding

Uitzoomen



Inzoomen



### Digitale zoom

Als de zoomindicator zich in het digitale bereik bevindt, gebruikt de camera de digitale zoomfunctie. De beeldkwaliteit kan bij het gebruik van digitale zoom achteruitgaan.

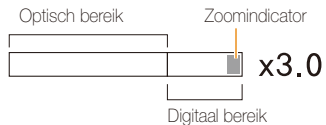

- De digitale zoomfunctie is niet beschikbaar bij het gebruik van de modi SMART, DIS, SCN (in bepaalde scènes), C en P en in combinatie met **Gezichtsdetectie**.
- Bij gebruik van de digitale zoomfunctie kan het langer duren voordat een foto is opgeslagen.

## Tips om betere foto's te maken

### De camera op de juiste manier vasthouden

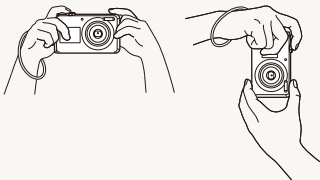

Controleer of er niets voor de lens zit.

### De ontspanknop half indrukken

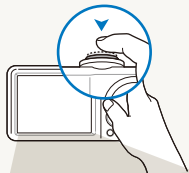

Druk **[Ontspanknop]** half in en pas de scherpestelling aan. De scherpestelling en belichting worden automatisch aangepast.

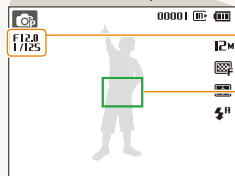

Diafragma en sluitertijd worden automatisch ingesteld.

#### Scherpstelkader

- Druk op **[Ontspanknop]** om een foto te maken als het kader groen is.
- Pas het kader aan en druk.

**[Ontspanknop]** nogmaals half in als het kader rood is.

### Bewegingsonscherpte voorkomen



Selecteer de modus **[Dis]** om bewegingsonscherpte digitaal te verminderen. (pag. 32)

### Als wordt weergegeven

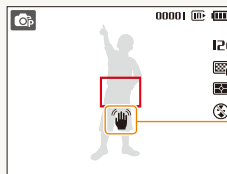

Bewegingsonscherpte

Zorg dat bij opnamen in het donker de flitser niet op **Langz sync** of **Uit** staat ingesteld. Het diafragma blijft dan langer open, waardoor het moeilijker is om de camera stil te houden.

- Gebruik een statief of stel de flitser in op **Invulflits**. (pag. 42)
- Pas de ISO-waarde aan. (pag. 43)

## Voorkomen dat het onderwerp niet scherp is

In de volgende gevallen kan het moeilijk zijn om op het onderwerp scherp te stellen:

- er is weinig contrast tussen het onderwerp en de achtergrond (wanneer het onderwerp kleding draagt in dezelfde kleur als de achtergrond)
- de lichtbron achter het onderwerp is te fel
- het onderwerp glanst
- het onderwerp heeft horizontale patronen, zoals jaloeziën
- het onderwerp bevindt zich niet in het midden van het beeld



### Gebruik de scherpstelvergrendeling

Druk **[Ontspanknop]** half in om scherp te stellen. Wanneer het onderwerp scherp in beeld is, kunt u het kader verschuiven om de compositie aan te passen. Druk wanneer u klaar bent op **[Ontspanknop]** om een foto te maken.



- Wanneer u foto's maakt bij weinig licht



Schakel de flitser in.  
(pag. 42)

- Wanneer onderwerpen snel bewegen



Gebruik de functie  
Continu of Bew.  
detectie. (pag. 52)

# Geavanceerde functies

Hier vindt u informatie over hoe u foto's maakt door een modus te selecteren en hoe u video's of spraakmemo's opneemt.

<b>Opnamemodi</b> .....	28
De Smart Auto-modus gebruiken .....	28
De Scènemodus gebruiken .....	29
De kadergids gebruiken .....	30
De Nachtmodus gebruiken .....	30
De Beautyshot-modus gebruiken .....	31
De DIS-modus gebruiken .....	32
De Programmamodus gebruiken .....	33
Een video opnemen .....	33
<b>Foto's maken met behulp van het scherm aan de voorzijde</b> .....	35
De Zelfportretmodus gebruiken .....	35
De Dubbelportretmodus gebruiken .....	36
De Kinderenmodus gebruiken .....	36
Een video maken met behulp van het scherm aan de voorzijde .....	37
<b>Spraakmemo's opnemen</b> .....	38
Een spraakmemo opnemen .....	38
Een spraakmemo aan een foto toevoegen .....	38

# Opnamemodi

Maak foto's en video's door de beste opnamemodus voor de omstandigheden te selecteren.

## De Smart Auto-modus gebruiken

In deze modus kiest de camera automatisch camera-instellingen die bij het gedetecteerde type scène passen. Dit is handig als u niet bekend bent met de camera-instellingen voor de diverse scènes.

1 Draai de modusdraaiknop naar  SMART.

2 Kadreer het onderwerp.

- De camera selecteert automatisch een scène. Het pictogram voor de desbetreffende modus wordt linksboven in het scherm weergegeven.

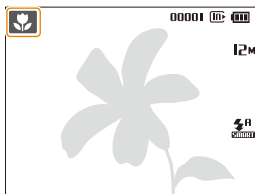



Pictogram	Beschrijving
	Versijnt bij foto's van landschappen.
	Versijnt bij foto's met een heldere witte achtergrond.
	Versijnt bij nachtfoto's van landschappen. Alleen beschikbaar wanneer de flitser uitstaat.

Pictogram	Beschrijving
	Versijnt bij nachtelijke portretfoto's.
	Versijnt bij foto's van landschappen met tegenlicht.
	Versijnt bij portretfoto's met tegenlicht.
	Versijnt bij portretfoto's.
	Versijnt bij close-upfoto's van objecten.
	Versijnt bij close-upfoto's van tekst.
	Versijnt bij foto's van zonsondergangen.
	Versijnt bij foto's van heldere lichten.
	Versijnt bij foto's van beboste gebieden.
	Versijnt bij close-upfoto's van kleurrijke onderwerpen.
	Versijnt bij close-upfoto's van mensen.
	Versijnt wanneer camera en onderwerp een tijdje stabiel zijn. Dit is alleen beschikbaar als u foto's in het donker maakt.
	Versijnt bij foto's van actief bewegende onderwerpen.

- 3 Druk [**Ontspanknop**] half in om scherp te stellen.
- 4 Druk [**Ontspanknop**] volledig in om een foto te maken.



- Als de camera geen scènemodus herkent, wordt  weergegeven en worden de standaardinstellingen gebruikt.
- Ook als er een gezicht wordt gedetecteerd, is het mogelijk dat de camera geen portretmodus selecteert. Dit hangt af van de positie van het onderwerp en de lichtval.
- Door verscheidene opnameomstandigheden kan het gebeuren dat de camera de juiste scène niet kan selecteren, bijvoorbeeld door het trillen van de camera, de lichtval en de afstand tot het onderwerp.
- Zelfs als u een statief gebruikt, wordt de modus  mogelijk niet herkend, afhankelijk van de bewegingen van het onderwerp.

## De Scènemodus gebruiken

Maak een foto met vooraf ingestelde opties voor een specifieke scène.

- 1 Draai de modusdraaiknop naar **SCN**.
- 2 Selecteer een scène.

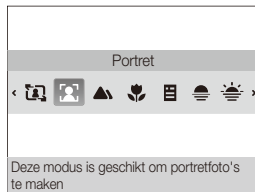

- Als u de scènemodus wilt wijzigen, drukt u op [**MENU**] en selecteert u **Scène** → een scène.
  - Voor de Kadergidsmodus, zie "De kadergids gebruiken" op pagina 30.
  - Voor de Nachtmodus, zie "De Nachtmodus gebruiken" op pagina 30.
- 3 Kadreer het onderwerp en druk [**Ontspanknop**] half in om scherp te stellen.
  - 4 Druk [**Ontspanknop**] volledig in om een foto te maken.

## De kadergids gebruiken

Wanneer u iemand anders een foto van u wilt laten maken, kunt u deze in scène zetten met behulp van de kadergids. De kadergids helpt degene die een foto van u maakt door het gedeelte van de vooraf gekadreeerde scène te laten zien.

- 1 Draai de modusdraaiknop naar **SCN**.
- 2 Selecteer **Kaderlijnen**.
- 3 Kadreer het onderwerp en druk op **[Ontspanknop]**.
  - Aan de linker- en rechterkant van het beeld verschijnen doorzichtige lijnen.

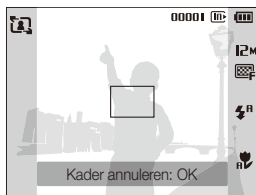

- 4 Vraag een andere persoon om een foto te maken.
  - Deze persoon kan het onderwerp kadreeren met behulp van de kaderlijnen en vervolgens op **[Ontspanknop]** drukken om de foto te maken.
- 5 Druk op **[OK]** om de kadergids op te heffen.

## De Nachtmodus gebruiken

Gebruik de Nachtmodus om een foto te nemen met opties voor nachtelijke opnamen. Gebruik een statief om te voorkomen dat de camera beweegt.

- 1 Draai de modusdraaiknop naar **☾★**.
- 2 Kadreer het onderwerp en druk de **[Ontspanknop]** half in om scherp te stellen.
- 3 Druk de **[Ontspanknop]** volledig in om een foto te maken.

### De belichting in de Nachtmodus aanpassen

In de Nachtmodus kunt u door een langere belichtingstijd te gebruiken korte lichtflitsen als gebogen strepen vastleggen. Gebruik een lange sluitertijd om de sluiters lang open te laten staan. Gebruik een hogere diafragma waarde om overbelichting te voorkomen.

- 1 Draai de modusdraaiknop naar **☾★**.
- 2 Druk op **[MENU]**.
- 3 Selecteer **Opname** → **Lange sluitert..**

#### 4 Selecteer de diafragma waarde of sluitertijd.

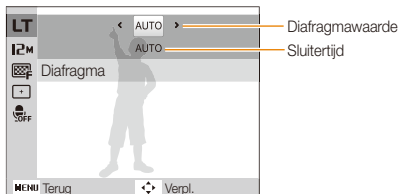

#### 5 Selecteer een optie.

- Als u **AUTO** selecteert, worden diafragma en sluitertijd automatisch aangepast.

#### 6 Kadreer het onderwerp en druk [**Ontspanknop**] half in om scherp te stellen.

#### 7 Druk [**Ontspanknop**] volledig in om een foto te maken.



Gebruik een statief om te voorkomen dat de foto's onscherp worden.

## De Beautyshot-modus gebruiken

Een foto van iemand nemen met optie om onvolkomenheden in het gezicht te verbergen.

- 1 Draai de modusdraaiknop naar .
- 2 Als u de huidtint van het onderwerp lichter wilt laten lijken (alleen het gezicht), drukt u op [**MENU**].
- 3 Selecteer **Opname** → **Gezichtstint** → een optie.
  - Selecteer een hogere instelling om de huidtint lichter te laten lijken.





- 4 Druk op **[MENU]** om onvolkomenheden in het gezicht te verbergen.
- 5 Selecteer **Opname** → **Gezichtretouch.** → een optie.
  - Selecteer een hogere instelling om een groter aantal onvolkomenheden te verbergen.

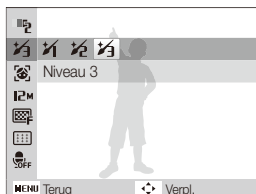

- 6 Kadreer het onderwerp en druk **[Ontspanknop]** half in om scherp te stellen.
- 7 Druk **[Ontspanknop]** volledig in om een foto te maken.



De scherpstelafstand wordt op **Auto macro** ingesteld.

## De DIS-modus gebruiken

Vorkom vage foto's als gevolg van bewegingsonscherpste met de functies voor Digitale beeldstabilisatie (DIS).

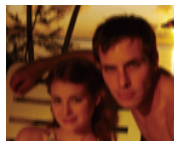

Vóór correctie

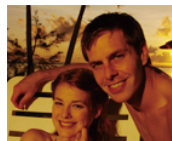

Na correctie

- 1 Draai de modusdraaiknop naar **DIS**.
- 2 Kadreer het onderwerp en druk **[Ontspanknop]** half in om scherp te stellen.
- 3 Druk **[Ontspanknop]** volledig in om een foto te maken.



- De digitale zoomfunctie werkt in deze modus niet.
- Als het onderwerp snel beweegt, kan de foto onscherp worden.

## De Programmamodus gebruiken

In de Programmamodus kunt u diverse opties instellen (met uitzondering van de sluitertijd en diafragmawaarde).

- 1 Draai de modusdraaiknop naar **P**.
- 2 Stel opties in. (Voor een lijst met opties, zie "Opnameopties".)
- 3 Kadreer het onderwerp en druk [**Ontspanknop**] half in om scherp te stellen.
- 4 Druk [**Ontspanknop**] volledig in om een foto te maken.

## Een video opnemen

Neem video's van maximaal 2 uur op.  
De video wordt als een MJPEG-bestand opgeslagen.



Sommige geheugenkaarten ondersteunen mogelijk geen opname met High Definition-kwaliteit. Stel in dit geval een lagere resolutie in. (pag. 40)

- 1 Draai de modusdraaiknop naar **📹**.
- 2 Druk op [**MENU**].
- 3 Selecteer **Film** → **Framesnelheid** → een framesnelheid (het aantal frames per seconde).
  - Bij een hoger aantal frames doet de actie natuurlijker aan, maar wordt het bestand ook groter.

- 4 Druk op **[MENU]**.
- 5 Selecteer **Film** → **Spraak** → een geluidsoptie.

Optie	Beschrijving
	<b>Aan</b> : een video met geluid opnemen. (Tijdens in-/uitzoomen wordt de geluidsopname onderbroken.)
	<b>Uit</b> : een video zonder geluid opnemen.

- 6 Stel naar wens andere opties in.  
(Voor een lijst met opties, zie "Opnameopties".)
- 7 Druk op **[Ontspanknop]** om de opname te starten.
- 8 Druk nogmaals op **[Ontspanknop]** om de opname te stoppen.

#### Het opnemen onderbreken

U kunt tijdens het opnemen van een video de opname tijdelijk onderbreken. Met deze functie kunt u uw favoriete scènes in één video opnemen.

Druk op **[OK]** om tijdens het opnemen te pauzeren.  
Druk nogmaals om de opname te hervatten.



# Foto's maken met behulp van het scherm aan de voorzijde

Het scherm aan de voorzijde is handig bij het maken van zelfportretten en foto's van kinderen. U kunt het scherm aan de voorzijde ook gebruiken in de Dubbelportretmodus.



- Als u vaak op de knop **[LCD op voorzijde]** drukt, wijzigt de Opanamemodus van Zelfportretmodus naar Dubbelportretmodus of Kinderenmodus. Bij het maken van video's kan de Dubbelportretmodus niet worden gebruikt.
- In sommige Opanamemodi, wordt geen kader weergegeven in het scherm aan de voorkant met het gedetecteerde gezicht en zijn de Zelfportretmodus en de Dubbelportretmodus niet beschikbaar.

## De Zelfportretmodus gebruiken

Maak eenvoudig foto's van uzelf met behulp van het scherm aan de voorzijde.



U kunt de camera instellen, zodat deze automatisch een foto neemt wanneer er een lachend gezicht wordt gedetecteerd bij het maken van een foto wanneer het scherm aan de voorzijde actief is. (pag. 80)

- 1 Druk in de Opanamemodus eenmaal op de knop **[LCD op voorzijde]**.
  - Uw gezicht wordt automatisch door de camera gedetecteerd. Om het gedetecteerde gezicht verschijnt een kader.

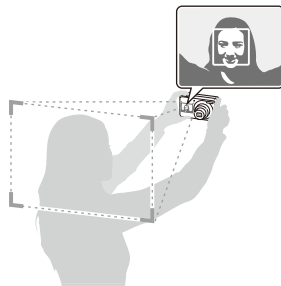

- 2 Druk de **[Ontspanknop]** half in om scherp te stellen.
- 3 Druk de **[Ontspanknop]** volledig in om een foto te maken.

## De Dubbelportretmodus gebruiken

Deze modus detecteert twee personen die naar elkaar neigen en maakt automatisch foto's van poserende stellen.

- 1 Druk in de Opnamemodus tweemaal op de knop [LCD op voorzijde].

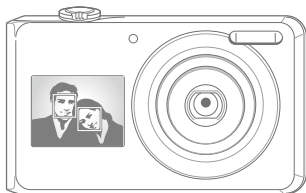

- Een wit kader betekent dat de gezichten zijn herkend.
- Een groen kader wanneer u de [Ontspanknop] half indrukt, betekent dat de gezichten scherp in beeld zijn.

- 2 Neig naar elkaar in het kader.



- De camera detecteert twee gezichten van de onderwerpen op dezelfde afstand van de camera.
- Het kan gebeuren dat de camera de compositie niet herkent. Dit is afhankelijk van de pose die het stel inneemt.

## De Kinderenmodus gebruiken

In deze modus kunt u de aandacht van kinderen op de camera richten door een korte animatie op het scherm aan de voorzijde af te spelen.

- 1 Druk in de Opnamemodus driemaal op de knop [LCD op voorzijde].

- Er wordt een animatie afgespeeld.

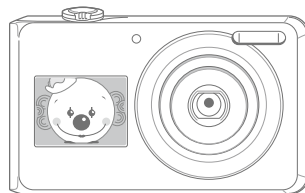

- 2 Kadreer het onderwerp en druk [Ontspanknop] half in.
- 3 Druk [Ontspanknop] volledig in om een foto te maken.



- U kunt animaties van de website downloaden. Ga naar [www.samsung.com](http://www.samsung.com) of [www.samsungimaging.com](http://www.samsungimaging.com) voor meer informatie.
- U kunt geluiden toevoegen aan animaties om de aandacht van kinderen te trekken. (pag. 78)
- U kunt de camera zodanig instellen, dat deze in de Kinderenmodus automatisch een foto neemt wanneer er een lachend gezicht wordt gedetecteerd. (pag. 80)

## Een video maken met behulp van het scherm aan de voorzijde

### Een video maken in de Zelfportretmodus

- 1 Draai de modusdraaiknop naar .
- 2 Druk eenmaal op de knop [LCD op voorzijde].
- 3 Druk op de [Ontspanknop] om de opname te starten.
- 4 Druk nogmaals op de [Ontspanknop] om de opname te stoppen.

### Een video maken in de Kinderenmodus

- 1 Draai de modusdraaiknop naar .
- 2 Druk tweemaal op de knop [LCD op voorzijde].
- 3 Druk op de [Ontspanknop] om de opname te starten.
- 4 Druk nogmaals op de [Ontspanknop] om de opname te stoppen.

# Spraakmemo's opnemen

AUTO P iDIS 4 SCN

Hier vindt u informatie over hoe u een spraakmemo opneemt die u op elk gewenst moment kunt afspelen. U kunt een spraakmemo aan een foto toevoegen als een korte herinnering aan de opnameomstandigheden.



U bereikt de beste geluidskwaliteit als u op 40 cm afstand van de camera opneemt.

## Een spraakmemo opnemen

- 1 Druk in de opnamemodus op **[MENU]**.
- 2 Selecteer **Opname** → **Spraak** → **Opname**.
- 3 Druk op **[Ontspanknop]** om de opname te starten.
  - U kunt spraakmemo's van maximaal 10 uur opnemen.
  - Druk op **[OK]** als u de opname wilt onderbreken of hervatten.



- 4 Druk op **[Ontspanknop]** om de opname te stoppen.
  - Druk nogmaals op de **[Ontspanknop]** om een nieuwe spraakmemo op te nemen.
- 5 Druk op **[MENU]** om naar de opnamemodus te gaan.

## Een spraakmemo aan een foto toevoegen

- 1 Druk in de opnamemodus op **[MENU]**.
- 2 Selecteer **Opname** → **Spraak** → **Memo**.
- 3 Kadreer het onderwerp en maak een foto.
  - Direct nadat de foto is gemaakt, begint u met het opnemen van een spraakmemo.
- 4 Neem een korte spraakmemo op (maximaal 10 seconden).
  - Druk op **[Ontspanknop]** om de opname van de spraakmemo te stoppen.

# Opnameopties

Hier vindt u informatie over de instellingen waarvoor u in de opnamemodus kunt kiezen.

<b>Resolutie en beeldkwaliteit selecteren</b> .....	40	<b>Helderheid en kleur aanpassen</b> .....	49
De resolutie selecteren .....	40	De belichting handmatig aanpassen (EV) .....	49
De beeldkwaliteit selecteren .....	40	Compenseren voor tegenlicht (ACB) .....	49
<b>De timer gebruiken</b> .....	41	De lichtmeetmethode wijzigen .....	50
<b>Opnamen in het donker maken</b> .....	42	Een lichtbron selecteren (Witbalans) .....	50
Rode ogen voorkomen .....	42	<b>Serieopname</b> .....	52
De flitser gebruiken .....	42	<b>Uw foto's mooier maken</b> .....	53
De ISO-waarde aanpassen .....	43	Fotostijlen toepassen .....	53
<b>De scherpstelling aanpassen</b> .....	44	Uw foto's aanpassen .....	54
Macro gebruiken .....	44		
Autofocus gebruiken .....	44		
Meebewegende autofocus gebruiken .....	45		
Het scherpstelgebied aanpassen .....	46		
<b>Gezichtsdetectie gebruiken</b> .....	47		
Gezichten detecteren .....	47		
Een foto van een lachend gezicht maken .....	48		
Knipperende ogen detecteren .....	48		



# Resolutie en beeldkwaliteit selecteren

Hier vindt u informatie over hoe u instellingen voor de beeldresolutie en -kwaliteit kunt aanpassen.

## De resolutie selecteren



Als u de resolutie verhoogt, zullen de foto's en video's meer pixels bevatten en daardoor groter worden afgedrukt en weergegeven. Bij een hoge resolutie neemt ook de bestandsgrootte toe.

### Bij het maken van een foto:

- 1 Druk in de opnamemodus op **[MENU]**.
- 2 Selecteer **Opname** → **Fotoformaat** → een optie.

Optie	Beschrijving
12M	4000 X 3000: Afdrukken op A1-formaat.
10M	3984 X 2656: Afdrukken op A2-formaat in brede verhouding (3:2).
9M	3840 X 2160: Afdrukken op A2-formaat in panoramaverhouding (16:9) of weergeven op een HDTV.
8M	3264 X 2448: Afdrukken op A3-formaat.
5M	2560 X 1920: Afdrukken op A4-formaat.
3M	2048 X 1536: Afdrukken op A5-formaat.
2M	1920 X 1080: Afdrukken op A5-formaat in panoramaverhouding (16:9) of weergeven op een HDTV.
1M	1024 X 768: Voor e-mailbijlagen.

### Bij het maken van een video:

- 1 Druk in de -modus op **[MENU]**.
- 2 Selecteer **Film** → **Filmformaat** → een optie.

Optie	Beschrijving
640	640 X 480: Weergeven op een algemene tv.
320	320 X 240: Op een webpagina plaatsen.

## De beeldkwaliteit selecteren



De foto's die u maakt, worden gecomprimeerd en in JPEG-indeling opgeslagen. Een hogere kwaliteit resulteert in grotere bestanden.

- 1 Druk in de opnamemodus op **[MENU]**.
- 2 Selecteer **Opname** → **Kwalit.** → een optie.

Optie	Beschrijving
	<b>Superhoog</b>
	<b>Hoog</b>
	<b>Normaal</b>

Afhankelijk van de opnamemodus kunnen de opties verschillen.

# De timer gebruiken

AUTO P

Hier vindt u informatie over hoe u de timer instelt om de opname met een vertraging te maken.

1 Druk in de opnamemodus op .

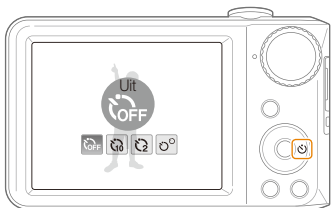

2 Selecteer een optie.

Optie	Beschrijving
	<b>Uit:</b> De timer is uitgeschakeld.
	<b>10 sec:</b> Over 10 seconden een foto maken.
	<b>2 sec:</b> Over 2 seconden een foto maken.
	<b>Dubbel:</b> Over 10 seconden een foto maken en twee seconden later nog een.

Afhankelijk van de opnamemodus kunnen de opties verschillen.

3 Druk op **[Ontspanknop]** om de timer te starten.

- Het AF-hulpplampje/timerlampje gaat knipperen en de camera maakt na de ingestelde tijdsduur automatisch een foto.
- Het display aan de voorzijde begint enkele seconden voor de opname met aftellen.

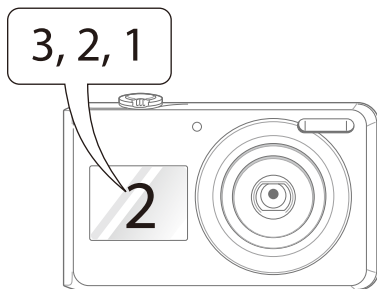

- Druk op om de timer te annuleren.
- Afhankelijk van de geselecteerde gezichtsdetectie-optie is de timer niet beschikbaar of zijn sommige timeropties niet beschikbaar.

# Opnamen in het donker maken

Hier vindt u informatie over hoe u 's nachts of bij weinig licht foto's kunt maken.

## Rode ogen voorkomen AUTO P

Als u in het donker een foto van iemand maakt met gebruik van de flitser, kan er een rode gloed in de ogen van het onderwerp verschijnen. U kunt dit voorkomen door **Rode ogen** of **Anti-rode ogen** te selecteren. Voor de flitseropties, zie "De flitser gebruiken".



## De flitser gebruiken AUTO P SMART



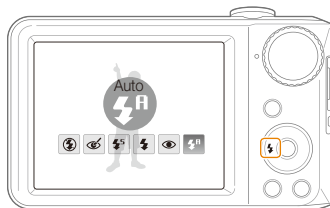

Gebruik de flitser wanneer u foto's in het donker maakt of wanneer u meer licht in de foto's wilt hebben.

1 Druk in de opnamemodus op [].



2 Selecteer een optie.

Optie	Beschrijving
	<b>Uit:</b> <ul style="list-style-type: none"><li>De flitser gaat niet af.</li><li>De waarschuwing voor bewegingsonscherpte () wordt weergegeven wanneer u bij weinig licht opnamen maakt.</li></ul>
	<b>Auto:</b> De camera selecteert een geschikte flitsinstelling voor de gedetecteerde scène in de modus  .

Optie	Beschrijving
	<p><b>Anti-rodeweb*:</b></p> <ul style="list-style-type: none"> <li>De flitser gaat af wanneer het onderwerp of de achtergrond donker is.</li> <li>De camera corrigeert rode ogen door middel van geavanceerde softwarematige analyse van de opname.</li> </ul>
	<p><b>Langz sync:</b></p> <ul style="list-style-type: none"> <li>De flitser gaat af en de sluiters blijft langer open.</li> <li>Selecteer deze optie wanneer u het omgevingslicht wilt gebruiken om meer details in de achtergrond zichtbaar te maken.</li> <li>Gebruik een statief om te voorkomen dat de foto's onscherp worden.</li> </ul>
	<p><b>Invulflits:</b></p> <ul style="list-style-type: none"> <li>De flitser gaat altijd af.</li> <li>De lichtintensiteit wordt automatisch bijgesteld.</li> </ul>
	<p><b>Rode ogen*:</b></p> <ul style="list-style-type: none"> <li>De flitser gaat af wanneer het onderwerp of de achtergrond donker is.</li> <li>De camera gaat rode ogen tegen.</li> </ul>
	<p><b>Auto:</b> De flitser gaat automatisch af wanneer het onderwerp of de achtergrond donker is.</p>

Afhankelijk van de opnamemodus kunnen de opties verschillen.

\* Er zit een korte tijd tussen twee flitsen. Beweeg de camera niet totdat de tweede flits is afgegaan.



- Als u opties voor serie-opname instelt of **Knipperen** selecteert, zijn er geen flitseropties beschikbaar.
- Zorg dat uw onderwerp zich binnen de aanbevolen afstand van de flitser bevindt. (pag. 92)
- Als er licht wordt gereflecteerd of er te veel stof in de lucht is, kunnen er kleine spikkels op de foto zichtbaar zijn.

## De ISO-waarde aanpassen P

De ISO-waarde is een eenheid voor de mate waarin film gevoelig is voor licht, zoals gedefinieerd door de International Organisation for Standardisation (ISO). Hoe hoger de ISO-waarde, des te gevoeliger wordt de camera voor licht. Met een hogere ISO-waarde kunt u gemakkelijker foto's zonder flits maken.

- Druk in de opnamemodus op **[MENU]**.
- Selecteer **Opname** → **ISO** → een optie.
  - Selecteer  om een geschikte ISO-waarde te gebruiken op basis van de helderheid van het onderwerp en de lichtval.



- Hoe hoger de ISO-waarde, des te meer beeldruis kan er optreden.
- Wanneer **Bewegingsopname** is ingesteld, wordt de ISO-waarde ingesteld op **Auto**.

# De scherpstelling aanpassen

Hier vindt u informatie over hoe u de manier waarop de camera scherpstelt voor diverse onderwerpen kunt aanpassen.

## Macro gebruiken

Gebruik macro om close-upfoto's te maken van onderwerpen zoals bloemen en insecten. Voor de macro-opties, zie "Autofocus gebruiken".



- Probeer de camera heel stil te houden, om te voorkomen dat de foto's onscherp worden.
- Schakel de flitser uit als de afstand tot het onderwerp minder dan 40 cm bedraagt.

## Autofocus gebruiken

Om scherpe foto's te maken, selecteert u de scherpsteloptie die bij de afstand tot het onderwerp past.

1 Druk in de opnamemodus op .

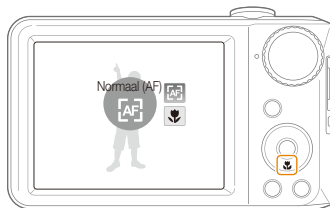

2 Selecteer een optie.

Optie	Beschrijving
	<b>Normaal (AF):</b> Scherpstellen op een onderwerp op meer dan 80 cm afstand (meer dan 1 m bij het gebruik van de zoomfunctie).
	<b>Macro:</b> Scherpstellen op een onderwerp op 10 - 80 cm afstand (50 - 80 cm bij het gebruik van de zoomfunctie).
	<b>Auto macro:</b> Scherpstellen op een onderwerp op meer dan 10 cm afstand (meer dan 50 cm bij het gebruik van de zoomfunctie).

Afhankelijk van de opnamemodus kunnen de opties verschillen.

## Meebewegende autofocus gebruiken

AUTO P   SCN

Met Tracking AF kunt u het onderwerp volgen en automatisch scherp in beeld houden, ook wanneer u beweegt.

- 1 Druk in de opnamemodus op **[MENU]**.
- 2 Selecteer **Opname** → **Autom. scherstellen** → **Tracking AF**.
- 3 Stel scherp op het onderwerp dat u wilt volgen en druk op **[OK]**.
  - Er verschijnt een scherpestelkader rond het onderwerp dat het onderwerp volgt als u de camera beweegt.

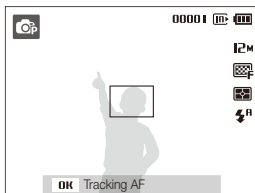

- Een wit kader betekent dat de camera het onderwerp volgt.
- Een groen kader wanneer u de **[Ontspanknop]** half indrukt, betekent dat het onderwerp scherp in beeld is.



- Het volgen van een onderwerp kan in de volgende gevallen mislukken:
  - het onderwerp is te klein of verplaatst zich vaak
  - er is sprake van tegenlicht of u maakt foto's op een donkere plaats
  - kleuren of patronen van het onderwerp komen met de achtergrond overeen
  - de camera trilt enormIn deze gevallen ziet het scherpestelkader eruit als een kader met één witte lijn.
- Als de camera het onderwerp niet volgt, moet u het te volgen onderwerp opnieuw selecteren.
- Als de camera er niet in slaagt om scherp te stellen, wordt het scherpestelkader een kader met één rode lijn.
- Als u deze functie niet kunt gebruiken, is het niet mogelijk om de opties voor gezichtsdetectie en fotostijlen in te stellen.

## Het scherpstelgebied aanpassen

**AUTO** P     **SCN**

U kunt betere foto's krijgen door een scherpstelgebied te kiezen op basis van de locatie van het onderwerp in de scène.

- 1 Druk in de opnamemodus op **[MENU]**.
- 2 Selecteer **Opname** → **Autom. scherpstellen** → een optie.

Optie	Beschrijving
	<b>Centrum AF:</b> Scherpstelling op het midden (geschikt voor onderwerpen in het midden van het beeld).
	<b>Multi AF:</b> Scherpstelling op een of meer van de 9 mogelijke gebieden.
	<b>Tracking AF:</b> Stel scherp op en beweeg mee met het onderwerp. (pag. 45)

Afhankelijk van de opnamemodus kunnen de opties verschillen.

# Gezichtsdetectie gebruiken

AUTO P   

Wanneer u de gezichtsdetectiefunctie gebruikt, herkent de camera automatisch gezichten van mensen. Wanneer u op een gezicht scherpstelt, past de camera de belichting automatisch aan. Maak snel en eenvoudig foto's met **Knipperen** om gesloten ogen op de foto te voorkomen en **Smile shot** om een lachend gezicht vast te leggen.



- In sommige scènes is gezichtsdetectie niet beschikbaar.
- Gezichtsdetectie is mogelijk in de volgende gevallen niet effectief:
  - het onderwerp bevindt zich te ver van de camera af (het scherpstelkader kleurt bij **Smile shot** en **Knipperen** oranje)
  - het is te licht of te donker
  - het onderwerp kijkt niet in de richting van de camera
  - het onderwerp draagt een zonnebril of een masker
  - het onderwerp heeft tegenlicht of de lichtomstandigheden zijn veranderlijk
  - de gezichtsuitdrukking van het onderwerp wijzigt drastisch
- Gezichtsherkenning is niet beschikbaar bij het gebruik van een fotostijl, een beeldaanpassingsoptie of als **Tracking AF** wordt gebruikt.
- Gezichtsherkenning is niet beschikbaar bij gebruik van digitale zoom.
- Afhankelijk van de geselecteerde gezichtsdetectie-optie is de timer niet beschikbaar of zijn sommige timeropties niet beschikbaar.
- Afhankelijk van de geselecteerde gezichtsdetectieoptie zijn bepaalde opties voor reeksopnamen niet beschikbaar.

## Gezichten detecteren

De camera detecteert automatisch menselijke gezichten (maximaal 10 gezichten).

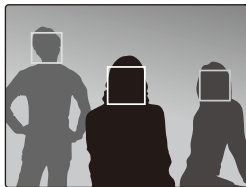

- 1 Druk in de opnamemodus op **[MENU]**.
- 2 Selecteer **Opname** → **Gezichtsdetectie** → **Normaal**.
  - Het dichtstbijzijnde gezicht wordt in een wit scherpstelkader gevangen, de andere gezichten in grijze kaders.



Hoe dichters u bij het onderwerp bent, des te sneller detecteert de camera gezichten.



## Een foto van een lachend gezicht maken

De camera maakt automatisch een foto wanneer er een lachend gezicht wordt gedetecteerd.

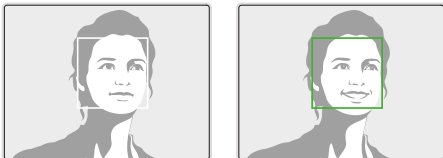

- 1 Druk in de opnamemodus op **[MENU]**.
- 2 Selecteer **Opname** → **Gezichtsdetectie** → **Smile shot**.
  - De camera herkent de lach eerder wanneer het onderwerp breeduit lacht.

## Knipperende ogen detecteren

Als de camera gesloten ogen detecteert, worden er automatisch 2 foto's na elkaar gemaakt.

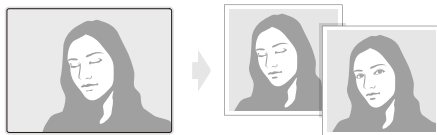

- 1 Druk in de opnamemodus op **[MENU]**.
- 2 Selecteer **Opname** → **Gezichtsdetectie** → **Knipperen**.



- Houd de camera stil terwijl "**Bezig met vastleggen**" op het scherm wordt weergegeven.
- Als de knipperdetectie niet heeft gewerkt, wordt de melding "**Foto gemaakt met gesloten ogen**" weergegeven. Neem in dat geval nog een foto.

# Helderheid en kleur aanpassen

Hier vindt u informatie over hoe u instellingen voor de helderheid en kleur kunt aanpassen om een betere beeldkwaliteit te bereiken.

## De belichting handmatig aanpassen

(EV) P  

Afhankelijk van de intensiteit van het omgevingslicht kunnen foto's te licht of te donker uitvallen. U kunt dan de belichting aanpassen om een beter resultaat te krijgen.



Donkerder (-)



Neutraal 0



Helderder (+)

- 1 Druk in de opnamemodus op **[MENU]**.
- 2 Selecteer **Opname** → **EV**.
- 3 Selecteer een waarde om de belichting aan te passen.



- Nadat u de belichting hebt aangepast, blijft deze instelling van kracht. Mogelijk moet dit later weer worden bijgesteld om onder- of overbelichting te voorkomen.
- Als u niet weet wat de juiste belichting zou zijn, selecteert u **AEB** (Auto Exposure Bracket). De camera maakt dan een reeks foto's met verschillende belichtingen: normaal, onderbelicht en overbelicht. (pag. 52)

## Compenseren voor tegenlicht (ACB) P

Wanneer de lichtbron zich achter het onderwerp bevindt, of als er een groot contrast is tussen het onderwerp en de achtergrond, komt het onderwerp waarschijnlijk donker op de foto. Schakel in dat geval de optie Auto Contrast Balance (ACB) in.





Zonder ACB



Met ACB

- 1 Druk in de opnamemodus op **[MENU]**.
- 2 Selecteer **Opname** → **ACB** → een optie.

Optie	Beschrijving
 <b>Off</b>	<b>Uit:</b> ACB is uitgeschakeld
 <b>Aan</b>	<b>Aan:</b> ACB is ingeschakeld



- In de **AUTO** modus is de ACB-functie altijd ingeschakeld.
- U kunt opties voor reeksopnamen instellen wanneer deze functie is ingeschakeld.

## De lichtmeetmethode wijzigen P

De lichtmeetmethode is de manier waarop de camera de hoeveelheid opvallend licht meet. De helderheid en belichting van de foto's varieert met de gekozen lichtmeetmethode.

- 1 Druk in de opnamemodus op **[MENU]**.
- 2 Selecteer **Opname** → **L.meting** → een optie.

Optie	Beschrijving
	<p><b>Multi:</b></p> <ul style="list-style-type: none"> <li>• De camera verdeelt het beeld onder in diverse gebieden en meet de lichtintensiteit in elk gebied.</li> <li>• Geschikt voor algemene foto's.</li> </ul>
	<p><b>Spot:</b></p> <ul style="list-style-type: none"> <li>• De camera meet alleen de lichtintensiteit in het uiterste midden van het kader.</li> <li>• Als een onderwerp zich niet midden in het beeld bevindt, kan de foto verkeerd belicht worden.</li> <li>• Geschikt voor een onderwerp met tegenlicht.</li> </ul>
	<p><b>Centr. gewogen:</b></p> <ul style="list-style-type: none"> <li>• De camera bepaalt een gemiddelde voor de lichtmeting van het gehele beeld, maar met nadruk op het midden.</li> <li>• Geschikt voor foto's waarbij het onderwerp zich in het midden van het beeld bevindt.</li> </ul>

## Een lichtbron selecteren (Witbalans) P

De kleuren in een foto zijn afhankelijk van het soort lichtbron en de kwaliteit daarvan. Als u wilt dat uw foto's realistische kleuren hebben, selecteert u een passende lichtomstandigheid om de witbalans mee te kalibreren, zoals Auto witbalans, Daglicht, Bewolkt of Kunstlicht.



 (Auto witbalans)



 (Daglicht)



 (Bewolkt)



 (Kunstlicht)

- 1 Druk in de opnamemodus op **[MENU]**.
- 2 Selecteer **Opname** → **Witbalans** → een optie.

Pictogram	Beschrijving
	<b>Auto witbalans:</b> Gebruik automatische instellingen op basis van de lichtomstandigheden.
	<b>Daglicht:</b> Selecteer deze optie voor buitenfoto's op een zonnige dag.
	<b>Bewolkt:</b> Selecteer deze optie voor buitenfoto's op een bewolkte dag of in de schaduw.
	<b>TL-licht H:</b> Selecteer deze optie voor foto's bij daglichtlampen of drie-wegfluorescentielampen.
	<b>TL-licht L:</b> Selecteer deze optie voor foto's bij wit TL-licht.
	<b>Kunstlicht:</b> Selecteer deze optie wanneer u binnenfoto's maakt bij licht van gloeilampen of halogeenlampen.
	<b>Meten: Sluiter</b> (Aangep. instelling): Hiermee gebruikt u uw eigen, vooraf geconfigureerde instellingen.

#### Uw eigen witbalansinstelling configureren

- 1 Druk in de opnamemodus op **[MENU]**.
- 2 Selecteer **Opname** → **Witbalans** → **Meten: Sluiter**.
- 3 Richt de lens op een wit stuk papier.

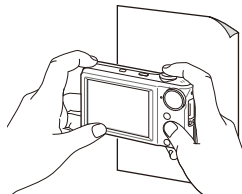

- 4 Druk op **[Ontspanknop]**.

# Serieopname <sup>P</sup>

Het kan soms moeilijk zijn om foto's van snelbewegende onderwerpen te maken en om de natuurlijke gezichtsuitdrukkingen en gebaren van uw onderwerpen op de foto vast te leggen. Selecteer in dergelijke gevallen een van de modi voor serieopname.



1 Druk in de opnamemodus op **[MENU]**.

2 Selecteer **Opname** → **Snelheid** → een optie.

Optie	Beschrijving
	<b>1 opname:</b> Eén foto maken.
	<b>Continu:</b> <ul style="list-style-type: none"><li>Terwijl u <b>[Ontspanknop]</b> ingedrukt houdt, blijft de camera achter elkaar foto's maken.</li><li>Het maximaal aantal foto's is afhankelijk van de capaciteit van de geheugenkaart.</li></ul>
	<b>Bewegingsopname:</b> <ul style="list-style-type: none"><li>Terwijl u de <b>[Ontspanknop]</b> ingedrukt houdt, maakt de camera VGA-foto's (6 foto's per seconde, met een maximum van 30 foto's).</li><li>De camera geeft de zojuist gemaakte foto's automatisch weer en slaat ze vervolgens op.</li></ul>

Optie	Beschrijving
	<b>AEB:</b> <ul style="list-style-type: none"><li>Maak 3 foto's met een verschillende belichting: normaal, onderbelicht en overbelicht.</li><li>Gebruik een statief om onscherpe foto's te voorkomen.</li></ul>

Afhankelijk van de opnamemodus kunnen de opties verschillen.



- U kunt de flitser, de timer en ACB alleen gebruiken wanneer u **1 opname** selecteert.
- Als u **Bewegingsopname** selecteert, wordt de resolutie ingesteld op VGA en de ISO-instelling op **Auto** gezet.
- Afhankelijk van de geselecteerde gezichtsdetectieoptie zijn bepaalde opties voor reeksopnamen niet beschikbaar.

# Uw foto's mooier maken

Hier vindt u informatie over hoe u uw foto's mooier kunt maken door fotostijlen en -tinten toe te passen en door aanpassingen te doen.

## Fotostijlen toepassen AUTO P

Pas verschillende stijlen op uw foto's toe, zoals Zacht, Helder en Bos.



Zacht



Helder



Bos

- 1 Druk in de opnamemodus op **[MENU]**.
- 2 Selecteer **Opname** → **Fotostylerkeuze** → een optie.
  - Selecteer **Aangep. RGB** om uw eigen RGB-tint te definiëren.



Als u deze functie gebruikt, is het niet mogelijk om de opties voor gezichtsdetectie en beeldaanpassingsopties in te stellen.

## Uw eigen RGB-tint definiëren

- 1 Druk in de opnamemodus op **[MENU]**.
- 2 Selecteer **Opname** → **Fotostylerkeuze** → **Aangep. RGB**.
- 3 Selecteer een kleur (R: rood, G: groen, B: blauw).

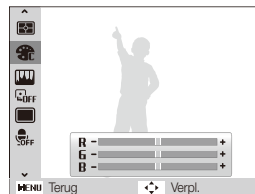

- 4 Pas de hoeveelheid van de geselecteerde kleur aan.  
(-: minder of +: meer)

## Uw foto's aanpassen P

Pas het contrast, de scherpte en de kleurverzadiging van uw foto's aan.

- 1 Druk in de opnamemodus op **[MENU]**.
- 2 Selecteer **Opname** → **Beeld aanpassen**.
- 3 Selecteer een aanpassingsoptie.
  - Contrast
  - Scherpte
  - Kleurverz.
- 4 Selecteer een waarde om het geselecteerde onderdeel aan te passen.

Contrastoptie	Beschrijving
-	Verminder kleuren en helderheid.
+	Verhoog kleuren en helderheid.

Scherpteoptie	Beschrijving
-	Verzacht randen in de foto (geschikt voor fotobewerking op de computer).
+	Verscherp randen om de foto duidelijker te maken. Hierdoor kan ook de beeldruis in de foto's toenemen.

Kleurverzadigingsoptie	Beschrijving
-	Verminder de kleurverzadiging.
+	Verhoog de kleurverzadiging.



- Selecteer **0** als u geen effect wilt toepassen (geschikt voor afdrukken).
- Afhankelijk van de geselecteerde beeldaanpassingsoptie zijn sommige fotostijlen niet beschikbaar.

# Afspelen/bewerken

Hier vindt u informatie over hoe u foto's, video's en spraakmemo's kunt weergeven of afspelen en hoe u foto's en video's kunt bewerken. Ook leest u hier hoe u de camera op een computer, fotoprinter of televisie aansluit.

<b>Weergeven</b> .....	56	<b>Bestanden naar de computer</b>	
De weergavemodus starten .....	56	<b>overbrengen (Windows)</b> .....	68
Foto's weergeven .....	59	Intelli-studio installeren .....	68
Een video afspelen .....	61	Bestanden overbrengen met behulp van	
Spraakmemo's afspelen .....	62	Intelli-studio .....	71
<b>Foto's bewerken</b> .....	63	Bestanden overbrengen door de camera als	
Foto's in grootte aanpassen .....	63	een verwisselbare schijf aan te sluiten .....	72
Een foto draaien .....	63	De camera loskoppelen (Windows XP) .....	73
Fotostijlen toepassen .....	64	<b>Bestanden naar de computer overbrengen</b>	
Belichtingsproblemen corrigeren .....	65	<b>(Macintosh)</b> .....	74
Een afdrukbestelling maken (DPOF) .....	66	<b>Foto's met een fotoprinter afdrukken</b>	
<b>Bestanden op een tv weergeven</b> .....	67	<b>(PictBridge)</b> .....	75



# Weergeven

Hier vindt u informatie over hoe u foto's, video's en spraakmemo's kunt weergeven of afspelen en hoe u bestanden beheert.

## De weergavemodus starten

Bekijk foto's en video's en beluister spraakmemo's die in de camera zijn opgeslagen.

### 1 Druk op [▶].

- Het laatste bestand dat u hebt gemaakt of opgenomen wordt weergegeven.
- Als de camera is uitgeschakeld, schakelt u deze in.

### 2 Druk op [⚡] of [😊] om door de bestanden te bladeren.

- Houd de knop ingedrukt om snel door de bestanden te bladeren.



- Als u bestanden in het interne geheugen wilt weergeven, verwijdt u de geheugenkaart.
- Bestanden die te groot zijn of die met een camera van een ander fabrikant zijn gemaakt, kunnen niet goed door de camera worden weergegeven.

## Het scherm in de weergavemodus

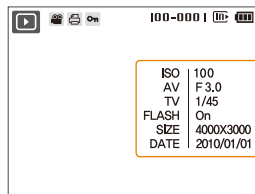

Informatie

Pictogram	Beschrijving
	Foto heeft een spraakmemo
	Videobestand
	Afdrukbestelling ingesteld (DPOF)
	Beschermd bestand
<b>100-0001</b>	Mapnaam – Bestandsnaam

### Bestanden op categorie bekijken in Smart Album

Bekijk en beheer bestanden op categorie, zoals datum, week of bestandstype.

- 1 Draai in de Weergavemodus de **[Zoomknop]** naar links.
- 2 Druk op **[MENU]**.
- 3 Selecteer een categorie.

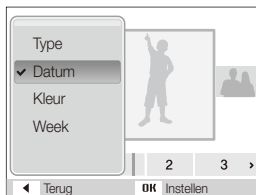

Optie	Beschrijving
Type	Geef bestanden gesorteerd op bestandstype weer.
Datum	Geef bestanden op volgorde van de opslagdatum weer.
Kleur	Geef bestanden gesorteerd op de dominante kleur in het beeld weer.
Week	Geef bestanden weer op volgorde van de weekdag waarop ze zijn opgeslagen.



Het kan enige tijd duren voordat Smart Album op de camera is geopend of de categorie is gewijzigd en de bestanden opnieuw zijn geordend.

- 4 Druk op **[⚡]** of **[☺]** om door de bestanden te bladeren.
  - Houd de knop ingedrukt om snel door de bestanden te bladeren.
- 5 Druk op **[OK]** om terug te gaan naar de normale weergave.

### Bestanden als miniatuur weergeven

Blader vlug door miniaturen van bestanden heen.



Draai in de weergavemodus de **[Zoomknop]** naar links om 9 of 20 miniaturen weer te geven (draai de **[Zoomknop]** naar rechts om naar de vorige modus terug te keren).

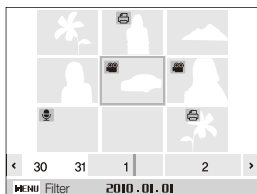

Functie	Actie
Door bestanden scrollen	Druk op <b>[DISP]</b> , <b>[♥]</b> , <b>[⚡]</b> of <b>[☺]</b> .
Bestanden wissen	Druk op <b>[Fn]</b> en selecteer <b>Ja</b> .

### Bestanden beveiligen

Beveilig uw bestanden om te voorkomen dat ze per ongeluk worden gewist.

- 1 Druk in de weergavemodus op **[MENU]**.
- 2 Selecteer **Bestandsopties** → **Beveiligen** → **Select..**
  - Als u alle bestanden wilt beveiligen, selecteert u **Alles** → **Vergrendel**.
- 3 Selecteer het bestand dat u wilt beveiligen en druk op **[OK]**.
  - Druk nogmaals op **[OK]** om uw selectie op te heffen.

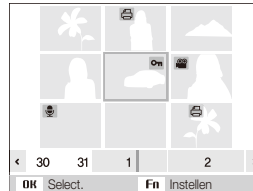

- 4 Druk op **[Fn]**.

### Bestanden wissen

Wis afzonderlijke bestanden of alle bestanden tegelijk. Beveiligde bestanden kunnen niet worden gewist.

#### Afzonderlijke bestanden wissen:

- 1 Selecteer een bestand in de weergavemodus en druk op **[Fn]**.
- 2 Selecteer **Ja** om het bestand te wissen.

#### Meerdere bestanden tegelijk wissen:

- 1 Druk in de weergavemodus op **[Fn]**.
- 2 Selecteer **Meer wissen**.
- 3 Selecteer de bestanden die u wilt wissen en druk op **[OK]**.
  - Druk nogmaals op **[OK]** om uw selectie op te heffen.
- 4 Druk op **[Fn]**.
- 5 Selecteer **Ja**.

#### Alle bestanden wissen:

- 1 Druk in de weergavemodus op **[MENU]**.
- 2 Selecteer **Bestandopties** → **Wissen** → **Alles** → **Ja**.

### Bestanden naar de geheugenkaart kopiëren

U kunt bestanden van het interne geheugen naar een geheugenkaart kopiëren.

- 1 Druk in de weergavemodus op **[MENU]**.
- 2 Selecteer **Bestandopties** → **Kopie**.
- 3 Selecteer **Ja** om bestanden te kopiëren.

## Foto's weergeven

Inzoomen op een deel van een foto of foto's als diavoorstelling bekijken.

### Een foto vergroten



Draai in de weergavemodus de **[Zoomknop]** naar rechts om een foto te vergroten (draai de **[Zoomknop]** naar links om een foto te verkleinen).

Boven aan het scherm worden het vergrote gedeelte en de zoomverhouding weergegeven. De maximale zoomverhouding kan per resolutie verschillen.

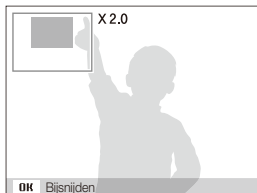

Functie	Actie
Het vergrote gebied verplaatsen	Druk op <b>[DISP]</b> , <b>[⬇️]</b> , <b>[⬅️]</b> of <b>[☺️]</b> .
De vergrote foto bijsnijden	Druk op <b>[OK]</b> (de foto wordt opgeslagen als een nieuw bestand).

### Een diavoorstelling starten

U kunt de diavoorstelling van geluid en effecten voorzien.

- 1 Druk in de weergavemodus op **[MENU]**.
- 2 Selecteer **Diashow**.
- 3 Selecteer een effect voor de diavoorstelling.
  - Ga naar stap 5 als u een diavoorstelling zonder effect wilt.

Optie	Beschrijving
<b>Foto's</b>	<p>Kies de foto's die u in een diavoorstelling wilt weergeven.</p> <ul style="list-style-type: none"> <li>• <b>Alles:</b> Alle foto's in een diavoorstelling weergeven.</li> <li>• <b>Datum:</b> Alle foto's van een specifieke datum in een diavoorstelling weergeven.</li> <li>• <b>Select.:</b> Geselecteerde foto's in een diavoorstelling weergeven.</li> </ul>
<b>Interval</b>	<ul style="list-style-type: none"> <li>• Het interval tussen foto's instellen.</li> <li>• Dit is alleen mogelijk als <b>Uit</b> is geselecteerd in het menu Effect.</li> </ul>
<b>Muziek</b>	Achtergrondmuziek selecteren.
<b>Effect</b>	<ul style="list-style-type: none"> <li>• Selecteer een overgangseffect.</li> <li>• Selecteer <b>Uit</b> als u geen effect wilt.</li> </ul>

4 Stel het effect voor de diavertoning in.

5 Selecteer **Starten** → **Afspelen**.

- Selecteer **Herhalen** om de diavoorstelling continu af te spelen.
- Druk op **[OK]** om de diavoorstelling te pauzeren of te hervatten.



Als u de diavertoning wilt stoppen en terug wilt naar de Weergavemodus, drukt u op **[OK]** en vervolgens op **[⚡]** of **[😊]**.

## Een video afspelen

1 Selecteer in de weergavemodus een video en druk op **[OK]**.



2 Gebruik de volgende knoppen voor de bediening:

Druk op	Functie
<b>[⚡]</b>	Terugspoelen
<b>[OK]</b>	Het afspelen onderbreken of hervatten
<b>[😊]</b>	Vooruitspoelen
<b>[Zoomknop]</b> naar links of rechts	Het volume regelen

### Een beeld vastleggen tijdens het afspelen

- 1 Druk op **[OK]** op het punt waarop u een foto wilt opslaan.
- 2 Druk op .





Afzonderlijke beelden die worden bewaard hebben dezelfde grootte als het oorspronkelijke videobestand en worden als een nieuw bestand opgeslagen.

## Spraakmemo's afspelen

### Een spraakmemo afspelen

- 1 Selecteer in de weergavemodus een spraakmemo en druk op **[OK]**.
- 2 Gebruik de volgende knoppen voor de bediening:

Druk op	Functie
 <b>[↶]</b>	Terugspoelen
<b>[OK]</b>	Het afspelen onderbreken of hervatten
 <b>[⏸]</b>	Vooruitspoelen
 <b>[⏹]</b>	Het afspelen stoppen
<b>[Zoomknop]</b> naar links of rechts	Het volume regelen

### Een spraakmemo aan een foto toevoegen

- 1 Selecteer een foto in de weergavemodus en druk op **[MENU]**.
- 2 Selecteer **Bestandopties** → **Spraakmemo** → **Aan**.
- 3 Druk op **[Ontspanknop]** om een korte spraakmemo op te nemen (maximaal 10 seconden).
  - Druk op **[Ontspanknop]** om de opname van de spraakmemo te stoppen.

### Een aan een foto toegevoegde spraakmemo afspelen

- Selecteer in de weergavemodus een spraakmemo met een spraakmemo en druk op **[OK]**.
- Druk op **[OK]** als u het afspelen wilt onderbreken of hervatten.

# Foto's bewerken

Bewerk foto's door ze te draaien, in grootte aan te passen, rode ogen te verwijderen en de helderheid, het contrast en de kleurverzadiging aan te passen.



Bewerkte foto's worden als nieuw bestand opgeslagen.

## Foto's in grootte aanpassen

- 1 Selecteer een foto in de weergavemodus en druk op [MENU].
- 2 Selecteer **Wijzigen** → **Res.wijz** → een optie.
  - Selecteer  om de foto als beginafbeelding op te slaan. (pag. 78)

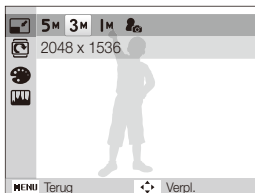

De beschikbare opties verschillen, afhankelijk van de grootte van de geselecteerde foto.

## Een foto draaien

- 1 Selecteer een foto in de weergavemodus en druk op [MENU].
- 2 Selecteer **Wijzigen** → **Draaien** → een optie.





## Fotostijlen toepassen

Pas verschillende stijlen op de foto toe, zoals Zacht, Helder en Bos.



Zacht



Helder



Bos

- 1 Selecteer een foto in de weergavemodus en druk op **[MENU]**.
- 2 Selecteer **Wijzigen** → **Fotostylerkeuze** → een optie.
  - Selecteer **Aangep. RGB** om uw eigen RGB-tint te definiëren.



## Uw eigen RGB-tint definiëren

- 1 Selecteer een foto in de weergavemodus en druk op **[MENU]**.
- 2 Selecteer **Wijzigen** → **Fotostylerkeuze** → **Aangep. RGB**.
- 3 Selecteer een kleur (R: rood, G: groen, B: blauw).

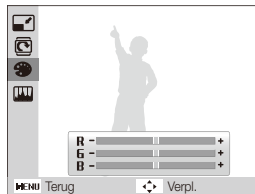

- 4 Pas de hoeveelheid van de geselecteerde kleur aan.  
(-: minder of +: meer)

## Belichtingsproblemen corrigeren

U kunt ACB (automatische contrastbalans), helderheid, contrast en kleurverzadiging aanpassen, rode ogen wegwerken, onvolkomenheden in het gezicht verbergen of ruis toevoegen aan de foto.

### ACB (automatische contrast balans) aanpassen

- 1 Selecteer een foto in de weergavemodus en druk op **[MENU]**.
- 2 Selecteer **Wijzigen** → **Beeld aanpassen** → **ACB**.

### Rode ogen verwijderen

- 1 Selecteer een foto in de weergavemodus en druk op **[MENU]**.
- 2 Selecteer **Wijzigen** → **Beeld aanpassen** → **Anti-rode ogen**.

### Onvolmaaktheden in het gezicht verbergen

- 1 Selecteer een foto in de weergavemodus en druk op **[MENU]**.
- 2 Selecteer **Wijzigen** → **Beeld aanpassen** → **Gezichtretouch..**

- 3 Selecteer een niveau.
  - Het gezicht wordt egaler naarmate u het getal verhoogt.

### Helderheid/contrast/kleurverzadiging aanpassen

- 1 Selecteer een foto in de weergavemodus en druk op **[MENU]**.
- 2 Selecteer **Wijzigen** → **Beeld aanpassen**.
- 3 Selecteer een aanpassingsoptie.
  - : Helderheid
  - : Contrast
  - : Kleurverz.
- 4 Selecteer een waarde om het geselecteerde onderdeel aan te passen. (-: minder of +: meer)

### Ruis aan de foto toevoegen

- 1 Selecteer een foto in de weergavemodus en druk op **[MENU]**.
- 2 Selecteer **Wijzigen** → **Beeld aanpassen** → **Ruis toevoegen**.

## Een afdrubbestelling maken (DPOF)

Selecteer foto's om af te drukken en stel opties in zoals het aantal afdrucken en het papierformaat.



- De geheugenkaart kan naar een printshop die DPOF (Digital Print Order Format) ondersteunt worden gebracht, maar u kunt ook uw foto's thuis rechtstreeks op een DPOF-compatibele printer afdrucken.
- Brede foto's worden mogelijk met verlies van de linker- en rechterkant afgedrukt, dus houd rekening met de afmetingen van de foto's.
- Voor de foto's in het interne geheugen kunt u geen DPOF gebruiken.

- 1 Druk in de weergavemodus op **[MENU]**.
- 2 Selecteer **Bestandopties** → **DPOF** → **Standaard** → een optie.

Optie	Beschrijving
<b>Select.</b>	De geselecteerde foto's afdrucken.
<b>Alles</b>	Alle foto's afdrucken.
<b>Reset</b>	De instellingen terugzetten.

- 3 Als u **Select.**, selecteert, bladert u naar een foto en draait u de **[Zoomknop]** naar links of rechts om het aantal exemplaren te selecteren. Herhaal dit voor de gewenste foto's en druk op **[Fn]**.
  - Als u **Alles** selecteert, drukt u op **[DISP]** of **[👤]** om het aantal exemplaren te selecteren en drukt u op **[OK]**.

- 4 Druk op **[MENU]**.
- 5 Selecteer **Bestandopties** → **DPOF** → **Formaat** → een optie.

Optie	Beschrijving
<b>Select.</b>	Het afdrukformaat van de geselecteerde foto opgeven.
<b>Alles</b>	Het afdrukformaat van alle foto's opgeven.
<b>Reset</b>	De instellingen terugzetten.

- 6 Als u **Select.**, selecteert, bladert u naar een foto en draait u de **[Zoomknop]** naar links of rechts om het afdrukformaat te selecteren. Herhaal dit voor de gewenste foto's en druk op **[Fn]**.
  - Als u **Alles** selecteert, drukt u op **[DISP]** of **[👤]** om het afdrukformaat te selecteren en drukt u op **[OK]**.

### Foto's afdrucken als miniaturen

- 1 Druk in de weergavemodus op **[MENU]**.
- 2 Selecteer **Bestandopties** → **DPOF** → **Index** → **Ja**.



Als u het afdrukformaat opgeeft, kunt u alleen foto's afdrucken met DPOF 1.1-compatibele printers.

# Bestanden op een tv weergeven

Geef foto's en video's weer door de camera met behulp van de AV-kabel op een televisie aan te sluiten.

- 1 Druk in de opname- of weergavemodus op **[MENU]**.
- 2 Selecteer **Instellingen** → **Video**.
- 3 Selecteer een video-uitgang voor uw land of regio.
- 4 Schakel de camera en de televisie uit.
- 5 Sluit de camera met behulp van de AV-kabel op de televisie aan.

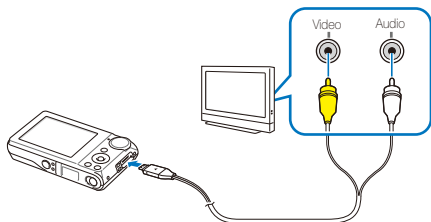

- 6 Schakel de televisie in en selecteer de videuitvoermodus met de afstandsbediening van de televisie.
- 7 Schakel de camera in en druk op **[▶]**.

- 8 Bekijk foto's of speel video's af met behulp van de knoppen op de camera.



- Bij bepaalde televisies kan er digitale ruis optreden of kan het gebeuren dat het beeld niet geheel wordt weergegeven.
- Afhankelijk van de televisie-instellingen kan het voorkomen dat de beelden niet gecentreerd op het scherm worden weergegeven.
- Terwijl de camera op de televisie is aangesloten, kunt u gewoon foto's en video's maken.

# Bestanden naar de computer overbrengen (Windows)

Bestanden naar de computer overbrengen met behulp van het Intelli-studio-programma. U kunt tevens bestanden bewerken en uploaden naar uw favoriete websites.

## Intelli-studio installeren

### Vereisten voor Intelli-studio

Onderdeel	Vereisten
Processor	Intel Pentium 4, 3,0 GHz of hoger/ AMD Athlon™ FX 2,2 GHz of hoger
RAM	Minimaal 512 MB RAM (1 GB of meer aanbevolen)
Besturingssysteem	Windows XP SP2/Vista/7
Schijfruimte	250 MB of meer (1 GB of meer aanbevolen)
Overig	<ul style="list-style-type: none"><li>• Cd-romstation</li><li>• nVIDIA Geforce 7600GT of hoger/ATI X1600 series of hoger</li><li>• 1024 x 768 pixels, monitor met ondersteuning voor 16-bits kleuren (1280 x 1024 pixels, ondersteuning voor 32-bits kleuren aanbevolen)</li><li>• USB-poort, Microsoft DirectX 9.0c of nieuwer</li></ul>



- Het is mogelijk dat Intelli-studio op bepaalde computers niet naar behoren werkt, ook niet als de computer in kwestie aan de vereisten voldoet.
- Als uw computer niet aan de vereisten voldoet, worden video's mogelijk niet naar behoren afgespeeld of duurt het langer om video's te bewerken.
- Installeer DirectX 9.0c of een nieuwere versie alvorens het programma te gebruiken.
- U moet Windows XP/Vista/7 of Mac OS 10.4 of hogere versies gebruiken om de camera als een verwisselbare schijf aan te sluiten.



Het gebruik van een zelfgemonteerde pc of een niet-ondersteunde pc en besturingssysteem kan tot gevolg hebben dat uw garantie vervalt.

### Intelli-studio installeren

- 1 Plaats de installatie-cd in een compatibel cd-romstation.
- 2 Wanneer het installatiescherm wordt weergegeven, klikt u op **Samsung Digital Camera Installer** om de installatie te starten.

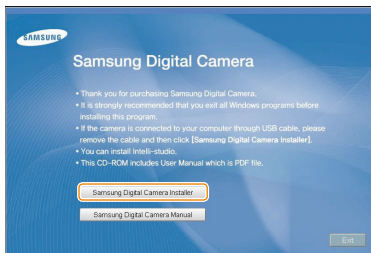

- 3 Selecteer de programma's die u wilt installeren en volg de aanwijzingen op het scherm.
- 4 Klik op **Exit** om de installatie te voltooien en start de computer opnieuw op.

### Intelli-studio gebruiken

Intelli-studio is een programma waarmee u bestanden kunt afspelen en bewerken. U kunt er ook bestanden mee uploaden naar websites zoals Flickr of YouTube. Selecteer **Help** → **Help** in het programma voor meer informatie.



- Bestanden kunnen niet in de camera worden bewerkt. Breng bestanden naar een map op de computer over om ze te bewerken.
- Bestanden op de computer kunnen niet naar de camera worden gekopieerd.
- Intelli-studio ondersteunt de volgende bestandstypen:
  - Video's: MP4 (Video: MJPEG, Audio: WAV), WMV (WMV 7/8/9), AVI (MJPEG)
  - Foto's: JPG, GIF, BMP, PNG, TIFF

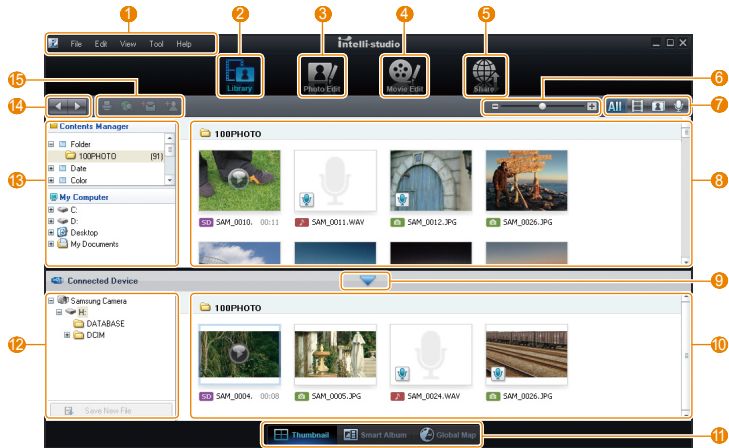

Pictogram	Beschrijving
1	Hiermee opent u menu's
2	Hiermee geeft u bestanden in de geselecteerde map weer
3	Naar de Fotobewerkingsmodus gaan
4	Naar de Videobewerkingsmodus gaan
5	Hiermee gaat u naar de modus Sharing om foto's te delen (u kunt bestanden per e-mail versturen of naar websites zoals Flickr en YouTube uploaden.)
6	Hiermee vergroot of verkleint u de miniaturen in de lijst
7	Een bestandstype selecteren
8	Hiermee geeft u bestanden in de geselecteerde map op de computer weer
9	Bestanden van de aangesloten camera weergeven of verbergen
10	Hiermee geeft u bestanden in de geselecteerde map op de camera weer
11	Bestanden als miniaturen, in Smart Album of op een kaart weergeven
12	Hiermee bladert u door de mappen op het aangesloten apparaat
13	Hiermee bladert u door mappen op de computer
14	Naar de vorige of volgende pagina gaan
15	Bestanden afdrukken, bestanden op een kaart weergeven, bestanden opslaan in Mijn map of gezichten registreren

## Bestanden overbrengen met behulp van Intelli-studio

Intelli-studio wordt automatisch gestart wanneer u de camera met de USB-kabel op uw computer aansluit.



Terwijl de camera met de USB-kabel op de computer is aangesloten, wordt de batterij opgeladen.

### 1 Sluit de camera op de computer aan met de USB-kabel.



Sluit het uiteinde van de kabel met het indicatielampje (▲) op de camera aan. Als u de kabel omgekeerd aansluit, kunnen de bestanden beschadigen. De fabrikant is niet verantwoordelijk voor enig verlies van gegevens.

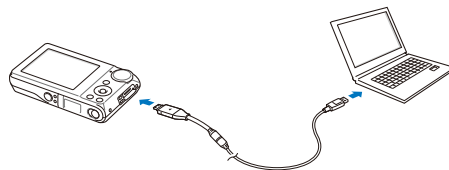



## 2 Schakel de camera in.

- De camera wordt automatisch herkend.



Als de camera geen verbinding maakt, verschijnt er een pop-upvenster. Selecteer **Computer**.

## 3 Selecteer een map op de computer waarin u de bestanden wilt opslaan.

- Als de camera geen nieuwe bestanden bevat, zal het pop-upvenster voor het opslaan van nieuwe bestanden niet verschijnen.

## 4 Selecteer **Ja**.

- Nieuwe bestanden worden automatisch naar de computer overgebracht.



Bij Windows Vista selecteert u **Run Installer.exe** in het AutoPlay-venster.

## Bestanden overbrengen door de camera als een verwisselbare schijf aan te sluiten

U kunt de camera op de computer aansluiten als een verwisselbare schijf.

### 1 Sluit de camera op de computer aan met de USB-kabel.



Sluit het uiteinde van de kabel met het indicatielampje (▲) op de camera aan. Als u de kabel omgekeerd aansluit, kunnen de bestanden beschadigen. De fabrikant is niet verantwoordelijk voor enig verlies van gegevens.

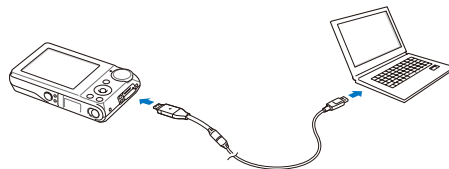

## 2 Schakel de camera in.

- De camera wordt automatisch herkend.



Als de camera geen verbinding maakt, verschijnt er een pop-upvenster.  
Selecteer **Computer**.

## 3 Selecteer op de computer **Deze computer** → **Verwisselbare schijf** → **DCIM** → **100PHOTO**.

## 4 Selecteer de gewenste bestanden en sleep deze naar de computer of sla ze daar op.

## De camera loskoppelen (Windows XP)

De USB-kabel wordt onder Windows Vista/7 op soortgelijke wijze losgekoppeld.

- 1 Als het statuslampje op de camera knippert, wacht u tot het knipperen ophoudt.
- 2 Klik op  op de werkbalk rechtsonder in het scherm van de computer.



- 3 Klik op het pop-upbericht.
- 4 Verwijder de USB-kabel.



De camera kan niet veilig worden verwijderd zolang Intelli-studio actief is.  
Sluit het programma af alvorens de camera los te koppelen.

# Bestanden naar de computer overbrengen (Macintosh)

Wanneer u de camera op een Apple Macintosh-computer aansluit, wordt de camera automatisch door de computer herkend. U kunt de bestanden rechtstreeks van de camera naar de computer overbrengen, zonder dat het nodig is om programma's te installeren.



Mac OS 10.4 of hoger wordt ondersteund.

## 1 Sluit de camera met de USB-kabel op een Macintosh-computer aan.



Sluit het uiteinde van de kabel met het indicatielampje (▲) op de camera aan. Als u de kabel omgekeerd aansluit, kunnen de bestanden beschadigen. De fabrikant is niet verantwoordelijk voor enig verlies van gegevens.

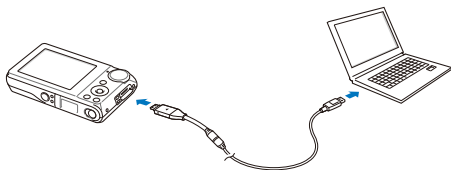

## 2 Schakel de camera in.

- De computer herkent de camera automatisch en geeft op het beeldscherm een pictogram van een verwisselbare schijf weer.



Als de camera geen verbinding maakt, verschijnt er een pop-upvenster. Selecteer **Computer**.

## 3 Dubbelklik op het pictogram van de verwisselbare schijf.

## 4 Breng foto's of video's naar de computer over.

# Foto's met een fotoprinter afdrukken (PictBridge)

Druk foto's op een PictBridge-compatibele printer af door de camera rechtstreeks op de printer aan te sluiten.

- 1 Schakel de printer in en sluit de camera er met een USB-kabel op aan.

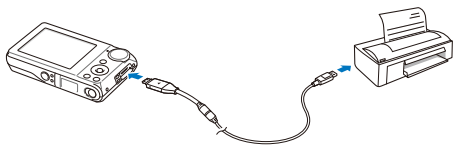

- 2 Schakel de camera in.

- De camera wordt automatisch herkend door de printer.



- Als de camera geen verbinding maakt, verschijnt er een pop-upvenster. Selecteer **Printer**.
- Als de printer een massaopslagfunctie heeft, moet in het instellingenmenu eerst de USB-modus op **Printer** worden ingesteld. (pag. 80)

- 3 Druk op [⚡] of [☺] om een foto te selecteren.

- Druk op **[MENU]** om afdrুকopties in te stellen. Zie "Afdrukopties instellen".

- 4 Druk op **[OK]** om af te drukken.

- Het afdrucken begint. Druk op [⚡] om het afdrucken te annuleren.

## Afdrukopties instellen

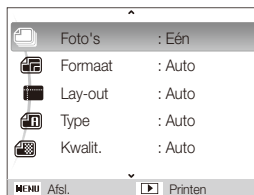

Optie	Beschrijving
	<b>Foto's:</b> kiezen of alleen de huidige foto dan wel alle foto's moeten worden afgedrukt.
	<b>Formaat:</b> geef de afdrুকgrootte op.
	<b>Lay-out:</b> maak indexprints.
	<b>Type:</b> selecteer de papiersoort.
	<b>Kwalit.:</b> stel de afdrুকkwaliteit in.
	<b>Datum:</b> stel in dat de datum wordt afgedrukt.
	<b>Best.naam:</b> stel in dat de bestandsnaam wordt afgedrukt.
	<b>Reset:</b> stel de afdrুকopties op de beginwaarden terug.



Bepaalde opties worden niet door alle printers ondersteund.

# Aanvullende informatie

Hier vindt u informatie over instellingen en foutmeldingen, alsmede specificaties en onderhoudstips.

<b>Camera-instellingenmenu</b> .....	77
Het instellingenmenu openen .....	77
Geluid .....	78
Display .....	78
Instellingen .....	79
<b>Foutmeldingen</b> .....	82
<b>Onderhoud van de camera</b> .....	83
De camera reinigen .....	83
Geheugenkaarten .....	84
De batterij .....	85
<b>Voordat u contact opneemt met een servicecenter</b> ...	88
<b>Cameraspecificaties</b> .....	91
<b>Index</b> .....	96

# Camera-instellingenmenu

Hier vindt u informatie over de verschillende instellingen die u op de camera kunt doen.

## Het instellingenmenu openen

- 1 Druk in de opname- of weergavemodus op **[MENU]**.
- 2 Selecteer een menu.

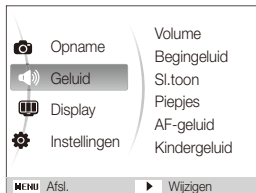

Menu	Beschrijving
	<b>Geluid:</b> hier stelt u de geluiden van de camera en het volume in. (pag. 78)
	<b>Display:</b> hier past u de scherminstellingen aan, zoals de taal en de helderheid. (pag. 78)
	<b>Instellingen:</b> hier wijzigt u de instellingen voor het camerasysteem, zoals geheugenformaat, standaardbestandsnaam en de USB-modus. (pag. 79)

- 3 Selecteer een optie en sla de instellingen op.

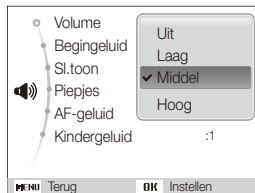

- 4 Druk op **[MENU]** om naar het vorige scherm terug te keren.



## Geluid

\* Standaard

Onderdeel	Beschrijving
Volume	Hiermee past u het volume van alle geluiden aan. <b>(Uit, Laag, Middel*, Hoog)</b>
Begingeluid	Hier selecteert u een geluidssignaal voor het inschakelen van de camera. <b>(Uit*, 1, 2, 3)</b>
Sl.toon	Hier selecteert u een geluid voor het indrukken van de ontspanknop. <b>(Uit, 1*, 2, 3)</b>
Piepjes	Kiezen welk geluid bij het indrukken van knoppen of het wisselen van modi wordt geproduceerd. <b>(Uit, 1*, 2, 3)</b>
AF-geluid	Hier stelt u in of er een geluid klinkt bij het indrukken van de ontspanknop. <b>(Uit, Aan*)</b>
Kindergeluid	Hier stelt u een geluid in voor de Kinderenmodus. <b>(Uit, 1*, 2, 3)</b>

## Display

\* Standaard

Onderdeel	Beschrijving
Language	Een taal selecteren voor de schermtekst.
Functiebeschrijving	Een korte beschrijving van een optie of menu weergeven. <b>(Uit, Aan*)</b>
Beginafbeelding	<p>Een afbeelding instellen die wordt weergegeven wanneer de camera wordt ingeschakeld.</p> <ul style="list-style-type: none"> <li>• <b>Uit*</b>: Er wordt geen afbeelding weergegeven.</li> <li>• <b>Logo</b>: Er wordt een standaardafbeelding uit het interne geheugen weergegeven.</li> <li>• <b>Gebr.afb</b>: Een afbeelding naar keuze weergeven. (pag. 63)</li> </ul> <p> • Er wordt slechts één beginafbeelding in het interne geheugen opgeslagen.</p> <ul style="list-style-type: none"> <li>• Als u een nieuwe foto selecteert of de camera reset, wordt de huidige beginafbeelding gewist.</li> <li>• Brede foto's of foto's met een verhouding van 3:2 kunnen niet als beginafbeelding worden ingesteld.</li> </ul>
Helderh. scherm	<p>De helderheid van het scherm aanpassen. <b>(Auto*, Donker, Normaal, Licht)</b></p> <p> <b>Normaal</b> staat voor de weergavemodus vast, zelfs als <b>Auto</b> is geselecteerd.</p>

\* Standaard

Onderdeel	Beschrijving
Snel tonen	Hier stelt u de weergaveduur voor een gemaakte foto in, voordat naar de opnamemodus wordt teruggekeerd. <b>(Uit, 0,5 sec *, 1 sec, 3 sec)</b>
Spaarstand	Als u 30 seconden lang geen bewerkingen uitvoert, schakelt de camera automatisch over op de energiespaarstand (druk op een knop om deze modus weer te deactiveren). <b>(Uit*, Aan)</b>  Als de Spaarstand is uitgeschakeld, gaat, als u langer dan ongeveer 30 seconden geen handelingen verricht, de verlichting van het hoofdscherm uit om de levensduur van de batterij te verlengen.

## Instellingen

\* Standaard



Onderdeel	Beschrijving
Formatt..	Het interne geheugen en de geheugenkaart formatteren (alle bestanden, ook beschermde, worden gewist). <b>(Ja, Nee)</b>  Geheugenkaarten die in een camera van een andere fabrikant of in een geheugenkaartlezer zijn gebruikt, of die met een computer zijn geformatteerd, kunnen door de camera mogelijk niet correct worden gelezen. Formateer dergelijke kaarten in de camera alvorens ze te gebruiken.

\* Standaard

Onderdeel	Beschrijving
Reset	Menu's en opnameopties op de beginwaarden instellen (instellingen voor datum en tijd, taal en video-uitvoer worden niet gereset). <b>(Ja, Nee)</b>
Datum/tijd	De datum en tijd instellen en een datumnotatie selecteren. <b>(Uit*, dd/mm/yyyy, mm/dd/yyyy, yyyy/mm/dd)</b>
Tijdzone	Een regio selecteren en zomer-wintertijd instellen (DST).
Bestandsnr.	De naamgeving van bestanden instellen. <ul style="list-style-type: none"> <li>• <b>Op nul</b>: instellen dat de bestandsnummering weer bij 0001 begint wanneer er een nieuwe geheugenkaart wordt geplaatst, een geheugenkaart wordt geformatteerd of alle bestanden worden gewist.</li> <li>• <b>Serie</b>: instellen dat de bestandsnummering doorloopt wanneer er een nieuwe geheugenkaart wordt geplaatst, een geheugenkaart wordt geformatteerd of alle bestanden worden gewist.</li> </ul>  <ul style="list-style-type: none"> <li>• De standaardnaam van de eerste map is 100PHOTO en de standaardnaam van het eerste bestand is SAM_0001.</li> <li>• Het bestandsnummer wordt steeds met een opgehoogd, van SAM_0001 tot SAM_9999.</li> <li>• Het mapnummer wordt steeds met een opgehoogd, van 100PHOTO tot 999PHOTO.</li> <li>• Het maximaal aantal bestanden dat in een map kan worden opgeslagen, is 9999.</li> <li>• De camera definieert bestandsnamen volgens de Digital rule for Camera File system-norm (DCF). Als u bestandsnamen wijzigt, kan de camera deze bestanden mogelijk niet meer weergeven.</li> </ul>



\* Standaard

Onderdeel	Beschrijving
Afdruk	<p>Instellen of de datum en tijd op de foto's worden afgedrukt. <b>(Uit*, Datum, Datum/tijd)</b></p> <p> • De datum en tijd worden in de rechteronderhoek geel weergegeven.</p> <p>• Bij bepaalde printermodellen worden de datum en tijd niet afgedrukt.</p> <p>• Als u <b>Tekst</b> selecteert in de <b>SCN</b>-modus, worden de datum en tijd niet weergegeven.</p>
Automatisch uit	<p>Instellen dat de camera automatisch wordt uitgeschakeld wanneer u deze niet gebruikt. <b>(Uit, 1 min, 3 min*, 5 min, 10 min)</b></p> <p> • Bij vervanging van de batterij blijven deze instellingen behouden.</p> <p>• De camera schakelt in de volgende gevallen niet automatisch uit:</p> <ul style="list-style-type: none"> <li>- wanneer deze op een computer of printer is aangesloten</li> <li>- wanneer u een diavertoning of video's afspeelt</li> <li>- wanneer u een spraakmemo opneemt</li> </ul>
Video	<p>Het video-uitgangssignaal voor uw land of regio instellen.</p> <ul style="list-style-type: none"> <li>• <b>NTSC*</b>: VS, Canada, Japan, Korea, Taiwan, Mexico.</li> <li>• <b>PAL</b> (ondersteunt alleen BDGH): Australië, Oostenrijk, België, China, Denemarken, Finland, Duitsland, Engeland, Italië, Koeweit, Maleisië, Nieuw Zeeland, Singapore, Spanje, Zweden, Zwitserland, Thailand, Noorwegen.</li> </ul>

\* Standaard

Onderdeel	Beschrijving
AF-lamp	<p>Een hulplampje instellen ter ondersteuning van het scherpstellen in donkere omgevingen. <b>(Uit, Aan*)</b></p>
USB	<p>Instellen om via een USB-verbinding met een computer of printer te communiceren.</p> <ul style="list-style-type: none"> <li>• <b>Auto*</b>: instellen dat de camera automatisch een USB-modus selecteert.</li> <li>• <b>Computer</b>: de camera op een computer aansluiten om bestanden over te brengen.</li> <li>• <b>Printer</b>: de camera op een printer aansluiten om bestanden af te drukken.</li> </ul>
Front smile-shot	<p>De camera zodanig instellen, dat deze in de Zelfportretmodus automatisch een foto neemt wanneer er een lachend gezicht wordt gedetecteerd. <b>(Uit, Aan*)</b></p>
Smile-shot kind	<p>De camera zodanig instellen, dat deze in de Kinderenmodus automatisch een foto neemt wanneer er een lachend gezicht wordt gedetecteerd. <b>(Uit, Aan*)</b></p>

\* Standaard

Onderdeel	Beschrijving
<p>Demo frontdisplay</p>	<p>De camera zo instellen, dat de animatie met geluid wordt afgespeeld op het scherm aan de voorzijde zodra u de camera inschakelt (voor gebruik in een winkel). <b>(Uit*, Aan)</b></p> <p> • In de Demonstratiemodus kunt u geen foto's maken of video's opnemen. Als u naar de opnamemodus wilt overschakelen, drukt u op een willekeurige toets (behalve <b>[POWER]</b>).</p> <p>• De Demonstratiemodus is niet beschikbaar als u de camera inschakelt in Weergavemodus of als de camera is aangesloten op een ander apparaat.</p>

# Foutmeldingen

Als een van de volgende foutmeldingen verschijnt, kunt u de onderstaande oplossingen proberen.

Foutmelding	Mogelijke oplossing
Kaartfout	<ul style="list-style-type: none"><li>• Schakel de camera uit en weer in.</li><li>• Verwijder de geheugenkaart en plaats deze weer terug.</li><li>• Formateer de geheugenkaart. (pag. 79)</li></ul>
Kaart vergrendeld	Ontgrendel de geheugenkaart. 
Kaart wordt niet ondersteund.	De geplaatste geheugenkaart is niet beschikbaar voor uw camera. Een geschikte geheugenkaart plaatsen.
DCF Full Error	Bestandsnamen komen niet met de DCF-norm overeen. Breng de bestanden op de geheugenkaart naar een computer over en formateer de kaart. (pag. 79)
Bestandsfout	Wis het beschadigde bestand of neem contact op met een servicecenter.
Batterij bijna leeg	Plaats een opgeladen batterij of laad de batterij op.
Geheugen vol	Wis onnodige bestanden of plaats een nieuwe geheugenkaart.
Geen foto	Maak foto's of plaats en geheugenkaart met foto's.

# Onderhoud van de camera

## De camera reinigen

### Cameralens en -scherm

Verwijder stof met behulp van een blaaskwastje en veeg de lens met een zachte doek voorzichtig af. Voor eventuele achtergebleven stof brengt u lensreinigingsvloeistof op een stuk reinigingspapier aan en veegt u de lens voorzichtig schoon.

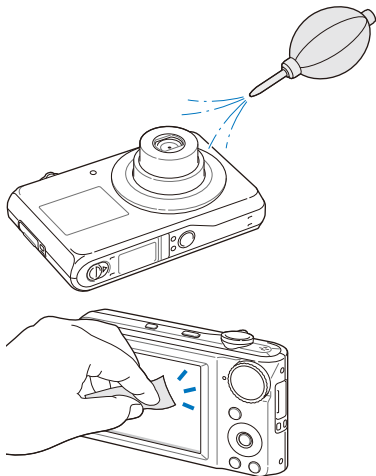

### Camerabehuizing

Veeg deze voorzichtig met een zachte droge doek af.

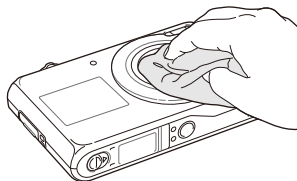

- Gebruik nooit benzeen, thinner of alcohol om het toestel te reinigen. Deze oplosmiddelen kunnen de camera beschadigen of defecten veroorzaken.
- Druk niet op de lenskap en gebruik geen blaasborsteltje op de lenskap.

## Geheugenkaarten

### Geheugenkaarten voor deze camera

U kunt geheugenkaarten van de volgende typen gebruiken: SD (Secure Digital) of SDHC (Secure Digital High Capacity).

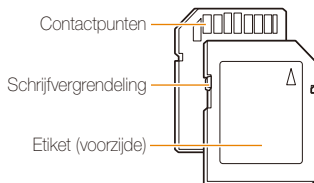

Bij SD- en SDHC-kaarten kunt u voorkomen dat bestanden worden gewist, door de schrijfvergrendeling op de kaart om te zetten. Schuif de vergrendeling naar beneden om de kaart alleen-lezen te maken, en omhoog om de schrijfvergrendeling op te heffen. Vergeet niet om voordat u gaat fotograferen de kaart te ontgrendelen.

### Capaciteit van de geheugenkaart

De geheugencapaciteit verschilt, afhankelijk van de opnamemodus en de opnameomstandigheden. De volgende capaciteiten zijn op een 1-GB SD-kaart gebaseerd:

	Grootte	Superhoog	Hoog	Normaal	30 fps	15 fps
F o t o s	<b>12M</b>	147	284	403	-	-
	<b>10M</b>	167	313	441	-	-
	<b>9M</b>	202	367	528	-	-
	<b>8M</b>	211	374	537	-	-
	<b>5M</b>	339	566	792	-	-
	<b>3M</b>	510	802	1065	-	-
	<b>2M</b>	735	1144	1437	-	-
	<b>1M</b>	1287	1670	1872	-	-
* V i d e o s	<b>640</b>	-	-	-	Circa 7 min 4 sec	Circa 13 min 52 sec
	<b>320</b>	-	-	-	Circa 26 min 20 sec	Circa 49 min 16 sec

\* Bij gebruik van de zoomfunctie kan de opnametijd van de hier gegeven waarden afwijken.

Om de totale opnametijd te bepalen, zijn er verschillende video's achter elkaar opgenomen.

## De batterij

Gebruik alleen door Samsung goedgekeurde batterijen.

### Batterijspecificaties

Modus	BP70A
Type	Lithium-ionbatterij
Capaciteit	740 mAh
Voltage	3,7 V
Oplaaftijd (wanneer de camera is uitgeschakeld)	Circa 150 min

### Levensduur van de batterij

Opnametijd/ Aantal foto's	Opnameomstandigheden (wanneer de batterij volledig is geladen)
Foto's Circa 120 min/ Circa 240	<p>Dit is onder de volgende omstandigheden gemeten: in modus <b>AUTO</b>, resolutie 12M en kwaliteit Hoog.</p> <ol style="list-style-type: none"> <li>1. Stel de flitser in op <b>Invalflits</b>, maak één foto en zoom in of uit.</li> <li>2. Stel de flitser in op <b>Uit</b>, maak één foto en zoom in of uit.</li> <li>3. Voer stap 1 en 2 gedurende 30 seconden uit en herhaal dit 5 minuten lang. Schakel de camera vervolgens 1 minuut uit.</li> <li>4. Herhaal stap 1 tot 3.</li> </ol>
Video's Circa 90 min	<p>Neem video's op bij een resolutie van 640x480 en met 30 fps.</p>

- De bovenstaande cijfers zijn volgens de normen van Samsung gemeten en kunnen afwijken van resultaten bij daadwerkelijk gebruik.
- Om de totale opnametijd te bepalen, zijn er verschillende video's achter elkaar opgenomen.

### Over het opladen van de batterij

- Controleer als het indicatielampje uit is of de batterij op de juiste wijze is geplaatst.
- Schakel de camera tijdens het opladen uit.
- Schakel de camera pas in nadat u de batterij langer dan 10 minuten hebt opgeladen.
- Met het gebruik van de flitser en het opnemen van video's raakt de batterij snel leeg. Laad de batterij op totdat het indicatielampje groen wordt.
- Als het indicatielampje oranje knippert of niet brandt, sluit u de kabel opnieuw aan of verwijdert u de batterij en plaatst u deze opnieuw in de camera.
- Als u de batterij oplaadt wanneer de kabel oververhit is of de temperatuur te hoog is, kan het indicatielampje oranje worden. Nadat de batterij is afgekoeld, wordt met opladen begonnen.

### Over het opladen terwijl er een computer is aangesloten

- Gebruik alleen de meegeleverde USB-kabel.
- De batterij wordt mogelijk in de volgende gevallen niet opgeladen:
  - wanneer u een USB-hub gebruikt
  - wanneer er andere USB-apparaten op de computer zijn aangesloten
  - wanneer u de kabel op de poort aan de voorzijde van de computer aansluit
  - wanneer de USB-poort van de computer de stroomuitvoernorm niet ondersteunt (5 V, 500 mA)



**Onzorgvuldig of verkeerd gebruik van de batterij kan persoonlijk letsel of de dood tot gevolg hebben. Volg voor uw eigen veiligheid de onderstaande instructies voor het juiste gebruik van de batterij:**

- De batterij kan ontbranden of exploderen als deze niet op de juiste wijze wordt gebruikt. Als u vervormingen, scheuren of andere afwijkingen in de batterij opmerkt, stopt u onmiddellijk het gebruik hiervan en neemt u contact op met de producent.
- Gebruik alleen authentieke, door de producent aanbevolen, batterijopladers en –adapters en laad de batterij alleen op de in deze gebruiksaanwijzing voorgeschreven wijze op.
- Plaats de batterij niet te dicht bij warmtebronnen en stel de batterij niet bloot aan extreem warme omgevingen, zoals een gesloten auto in de zomer.
- Plaats de batterij niet in een magnetron.
- Bewaar of gebruik de batterij niet in een hete, vochtige omgeving, zoals badkamer of douche.
- Plaats de batterij niet voor langere tijd op ontvlambare oppervlakken, zoals matrassen, tapijten of elektrische dekens.
- Laat het apparaat, als het is ingeschakeld, niet voor langere tijd in een afgesloten ruimte.
- Zorg ervoor dat de polen van de batterij niet in contact komen met metalen voorwerpen, zoals halskettingen, munten, sleutels of horloges.

- Gebruik uitsluitend authentieke, door de producent aanbevolen, Lithium-ionbatterijen ter vervanging.
- Haal de batterij niet uit elkaar te halen of maak er geen gat in met een scherp voorwerp.
- Stel de batterij niet bloot aan hoge druk of extreme krachten.
- Stel de batterij niet bloot aan hevige klappen, bijvoorbeeld door deze van grote hoogte te laten vallen.
- Stel de batterij niet bloot aan temperaturen boven de 60 °C (140 °F).
- Stel de batterij niet bloot aan vocht of vloeistoffen.

**Verwijderingsrichtlijnen**

- Verwijder de batterij met zorg.
- Werp de batterij nooit in een open vuur.
- Afhankelijk van uw land of regio kan de regelgeving met betrekking tot de afvoer verschillen. Voer de batterij af volgens de lokale en federale regelgeving.

**Richtlijnen voor het opladen van de batterij**

Laad de batterij alleen op volgens de procedure in deze gebruiksaanwijzing. De batterij kan ontbranden of exploderen als deze niet op de juiste wijze wordt opgeladen.



## Voordat u contact opneemt met een servicecenter

Wanneer u problemen met de camera ondervindt, kunt u eerst de volgende procedures uitvoeren voordat u contact opneemt met een servicecenter. Als u hebt geprobeerd een oplossing te vinden met behulp van deze suggesties, maar nog steeds problemen ondervindt, kunt u contact opnemen met uw plaatselijke dealer of servicecenter.

Situatie	Mogelijke oplossing
De camera kan niet worden ingeschakeld	<ul style="list-style-type: none"><li>Controleer of de batterij in de camera is geplaatst.</li><li>Controleer of de batterij op de juiste wijze is geplaatst.</li><li>Laad de batterij op.</li></ul>
De camera wordt plotseling uitgeschakeld	<ul style="list-style-type: none"><li>Laad de batterij op.</li><li>De camera bevindt zich mogelijk in de Spaarstand. (pag. 79)</li><li>De camera wordt mogelijk uitgeschakeld om te voorkomen dat de geheugenkaart door een harde schok beschadigd raakt. Schakel de camera weer in.</li></ul>
De batterij raakt snel leeg	<ul style="list-style-type: none"><li>De batterij raakt bij lage temperaturen (onder 0 °C) sneller leeg. Houd de batterij warm door deze in uw zak te steken.</li><li>Met het gebruik van de flitser en het opnemen van video's raakt de batterij snel leeg. Laad de batterij indien nodig weer op.</li><li>Batterijen zijn verbruiksgoederen die na verloop van tijd moeten worden vervangen. Haal een nieuwe batterij als de levensduur drastisch afneemt.</li></ul>

Situatie	Mogelijke oplossing
Er kunnen geen foto's worden gemaakt	<ul style="list-style-type: none"><li>Er is geen ruimte op de geheugenkaart. Wis onnodige bestanden of plaats een nieuwe kaart.</li><li>Formateer de geheugenkaart. (pag. 79)</li><li>De geheugenkaart is defect. Koop een nieuwe geheugenkaart.</li><li>Controleer of de camera is ingeschakeld.</li><li>Laad de batterij op.</li><li>Controleer of de batterij op de juiste wijze is geplaatst.</li></ul>
De camera loopt vast	Verwijder de batterij en plaats deze weer terug.
De flitser werkt niet	<ul style="list-style-type: none"><li>Mogelijk is de flitser op <b>Uit</b> ingesteld. (pag. 42)</li><li>In de modi <b>DIS.</b>  en bepaalde <b>SCN</b> modi kan de flitser niet worden gebruikt.</li></ul>
De flitser gaat onverwachts af	De flitser gaat mogelijk af vanwege statische elektriciteit. Dit is geen defect van de camera.
De datum en tijd kloppen niet	Stel in het scherminstellingenmenu de datum en tijd in. (pag. 79)

Situatie	Mogelijke oplossing
<b>Het display of de knoppen werken niet</b>	Verwijder de batterij en plaats deze weer terug.
<b>Het camerascherm werkt niet goed</b>	Als u de camera bij zeer lage temperaturen gebruikt, kan het camerascherm hierdoor niet goed werken of verkleuren. Voor betere prestaties van het scherm moet de camera bij normale temperaturen worden gebruikt.
<b>De geheugenkaart heeft een fout</b>	De geheugenkaart is niet gereset. Formateer de kaart. (pag. 79)
<b>Er kunnen geen bestanden worden afgespeeld of weergegeven</b>	Als u de naam van een bestand wijzigt, kan de camera dit bestand mogelijk niet afspelen of weergeven (de bestandsnaam moet aan de DCF-normen voldoen). In dergelijke gevallen kunt u de bestanden op een computer afspelen of weergeven.
<b>De foto's zijn onscherp</b>	<ul style="list-style-type: none"> <li>Controleer of de ingestelde scherpsteloptie voor close-upfoto's geschikt is. (pag. 44)</li> <li>Controleer of de lens schoon is. Reinig de lens indien nodig. (pag. 83)</li> <li>Zorg dat het onderwerp zich binnen het bereik van de flitser bevindt. (pag. 92)</li> </ul>

Situatie	Mogelijke oplossing
<b>De kleuren in de foto zijn anders dan de daadwerkelijke kleuren</b>	Een onjuiste witbalans kan voor onrealistische kleuren zorgen. Selecteer de juiste witbalansoptie voor de lichtbron. (pag. 50)
<b>De foto is te licht</b>	<ul style="list-style-type: none"> <li>Schakel de flitser uit. (pag. 42)</li> <li>De foto is overbelicht. Pas de belichtingswaarde aan. (pag. 49)</li> </ul>
<b>De foto is te donker</b>	De foto is onderbelicht. <ul style="list-style-type: none"> <li>Schakel de flitser in. (pag. 42)</li> <li>Pas de ISO-waarde aan. (pag. 43)</li> <li>Pas de belichtingswaarde aan. (pag. 49)</li> </ul>
<b>De foto's worden niet op de televisie weergegeven</b>	<ul style="list-style-type: none"> <li>Controleer of de camera goed met de A/V-kabel op de externe monitor is aangesloten.</li> <li>Controleer of de geheugenkaart foto's bevat.</li> </ul>
<b>De computer herkent de camera niet</b>	<ul style="list-style-type: none"> <li>Controleer of de USB-kabel op de juiste wijze is geplaatst.</li> <li>Controleer of de camera is ingeschakeld.</li> <li>Controleer of het besturingssysteem wordt ondersteund.</li> </ul>
<b>Tijdens het overbrengen van bestanden verbreekt de computer de verbinding</b>	De bestandsoverdracht kan door statische elektriciteit worden gestoord. Koppel de USB-kabel los en sluit deze weer aan.

Situatie	Mogelijke oplossing
De camera kan geen video's afspelen	<ul style="list-style-type: none"><li>• Video's kunnen alleen met Intelli-studio worden afgespeeld. Installeer het programma op de computer. (pag. 70)</li><li>• Controleer of de USB-kabel op de juiste wijze is aangesloten.</li></ul>
Intelli-studio werkt niet naar behoren	<ul style="list-style-type: none"><li>• Sluit Intelli-studio af en start het programma opnieuw.</li><li>• Intelli-studio kan niet op Macintosh-computers worden gebruikt.</li><li>• Afhankelijk van de specificaties en instellingen van de computer wordt het programma mogelijk niet automatisch gestart. Klik in dat geval op de computer op <b>start</b> → <b>Alle programma's</b> → <b>Samsung</b> → <b>Intelli-studio</b>.</li></ul>

# Cameraspecificaties

Beeldsensor	
Type	1/2,33 inch (circa 7,79 mm) CCD
Effectieve pixels	Circa 12,2 megapixels
Totaal aantal pixels	Circa 12,4 megapixels
Lens	
Brandpuntsafstand	Samsung-lens $f = 6,3 - 18,9$ mm (35-mm equivalent: 35 - 105 mm)
Diaframbereik	$f/3,0$ (G) - $f/5,6$ (T)
Digitale zoom	<ul style="list-style-type: none"><li>Fotomodus: 1,0x - 3,0x</li><li>Weergavemodus: 1,0x - 12,5x (afhankelijk van het beeldformaat)</li></ul>
Scherm	
Type	TFT LCD
Eigenschap	<ul style="list-style-type: none"><li>Hoofdscherm: 2,7 inch (circa 6,9 cm) QVGA (230 K)</li><li>Scherm aan de voorzijde: 1,5 inch (3,8 cm) 61 K TFT LCD</li></ul>

Scherpstelling			
Type	TTL-autofocus (Multi AF, Centrum AF, Gezichtsherkenning-AF, Tracking AF)		
Bereik			
		Groothoek (G)	Tele (T)
	Normaal	80 cm - oneindig	1 m - oneindig
	Macro	10 cm - 80 cm	50 cm - 80 cm
	Auto macro	10 cm - oneindig	50 cm - oneindig
Sluittijd			
<ul style="list-style-type: none"><li>Auto: 1/8 - 1/1500 sec.</li><li>Programma: 1 - 1/1500 sec.</li><li>Nacht: 8 - 1/1500 sec.</li><li>Vuurwerk: 2 sec.</li></ul>			
Belichting			
Bediening	Programma AE		
Lichtmeting	Multi, Spot, Centr. gewogen, Gezichtsherkenning-AE		
Compensatie	$\pm 2$ BW (in stappen van 1/3 BW)		
ISO-equivalent	Auto, 80, 100, 200, 400, 800, 1600		

Flitser	
Modus	Uit, Auto, Rode ogen, Invulflits, Langz sync, Anti-rode ogen
Bereik	<ul style="list-style-type: none"> <li>Groothoek: 0,4 m - 3,8 m (ISO Auto)</li> <li>Tele: 0,5 m - 2,0 m (ISO Auto)</li> </ul>
Oplaaftijd	Circa 4 sec. (afhankelijk van de toestand van de batterij)
Trillingsreductie	
Digitale beeldstabilisatie (DIS)	
Effect	
Opnamemodus	<ul style="list-style-type: none"> <li>Fotostylerkeuze: Normaal, Zacht, Helder, Bos, Retro, Koel, Rustig, Klassiek, Negatief, Aangep. RGB</li> <li>Beeld aanpassen: Scherpste, Contrast, Kleurverz.</li> </ul>
Witbalans	
Auto witbalans, Daglicht, Bewolkt, TL-licht H, TL-licht L, Kunstlicht, Aangep. instelling	
Datering	
Datum/tijd, Datum, Uit	

Opname	
Foto's	<ul style="list-style-type: none"> <li>Modi: Smart Auto (Wit, Macro kleur, Portret, Nachtportret, Portret met tegenlicht, Macro portret, Tegenlicht, Landschap, Actie, Statief, Nacht, Macro, Macro tekst, Blauwe lucht, Zonsondergang, Natuurlijk groen), Auto, Programma, DIS, Beautyshot, Nacht, Scène (Kaderlijnen, Portret, Landschap, Close-up, Tekst, Zon onder, Dageraad, Tegenl., Vuurwerk, Strand/sneeuw)</li> <li>Snelheid: 1 opname, Continu, Bewegingsopname, AEB</li> <li>Timer: 10 sec, 2 sec, Dubbel</li> </ul>
Video's	<ul style="list-style-type: none"> <li>Bestandsindeling: MJPEG (max. opnametijd: 2 uur)</li> <li>Formaat: 640 X 480 (30 fps, 15 fps), 320 X 240 (30 fps, 15 fps)</li> <li>Framesnelheid: 30 fps, 15 fps</li> <li>Spraak: Uit, Aan (geluid wordt gedempt bij het gebruiken van de zoomfunctie)</li> <li>Video bewerken (intern): pauzeren tijdens opnemen, foto's maken</li> </ul>

Weergave	
Type	Eén foto, Miniaturen, Diashow, Video, Smart Album * Smart Album-categorie: Type, Datum, Kleur, Week
Bewerken	Res.wijz, Draaien, Fotostylkerkeuze, Beeld aanpassen
Effect	<ul style="list-style-type: none"> <li>Fotostylkerkeuze: Normaal, Zacht, Helder, Bos, Retro, Koel, Rustig, Klassiek, Negatief, Aangep. RGB</li> <li>Beeld aanpassen: ACB, Anti-rode ogen, Gezichtretouch., Helderheid, Contrast, Kleurverz., Ruis toevoegen</li> </ul>
Sprakopname	
	<ul style="list-style-type: none"> <li>Spraakopname (max. 10 uur)</li> <li>Spraakmemo in een foto (max. 10 sec.)</li> </ul>
Opslag	
Media	<ul style="list-style-type: none"> <li>Intern geheugen: circa 5 MB</li> <li>Extern geheugen (optioneel):                             <ul style="list-style-type: none"> <li>- SD-kaart (tot 4 GB gegarandeerd)</li> <li>- SDHC-kaart (tot 8 GB gegarandeerd)</li> </ul> </li> </ul> De interne geheugencapaciteit kan van deze specificaties afwijken.
Bestandsindeling	<ul style="list-style-type: none"> <li>Foto: JPEG (DCF), EXIF 2.21, DPOF 1.1, PictBridge 1.0</li> <li>Video: MJPEG</li> <li>Audio: WAV</li> </ul>

Beeldformaat	Voor 1GB SD			
		Superhoog	Hoog	Normaal
<b>12M</b>	4000 X 3000	147	284	403
<b>10M</b>	3984 X 2656	167	313	441
<b>9M</b>	3840 X 2160	202	367	528
<b>8M</b>	3264 X 2448	211	374	537
<b>5M</b>	2560 X 1920	339	566	792
<b>3M</b>	2048 X 1536	510	802	1065
<b>2M</b>	1920 X 1080	735	1144	1437
<b>1M</b>	1024 X 768	1287	1670	1872

Deze waarden zijn gemeten onder standaardcondities en kunnen variëren, afhankelijk van opnameomstandigheden en camera-instellingen.

Interface	
Digitale uitvoer	USB 2.0
Audio-uitvoer	Mono (interne speaker), Mono (microfoon)
Video-uitvoer	NTSC, PAL (keuze) SCC-AV20
Gelijkstroomaansluiting	20-pins, 4,2 V
Energiebron	
Oplaadbare batterij	Lithium-ionbatterij (BP70A, 740 mAh)

Afhankelijk van uw regio kan de energiebron verschillen.

### **Afmetingen (B x H x D)**

95,7 x 56 x 20,3 mm

### **Gewicht**

111 g (zonder batterij en geheugenkaart)

### **Bedrijfstemperatuur**

0 - 40 °C

### **Bedrijfsluchtvochtigheid**

5 - 85 %

### **Software**

Intelli-studio

Specificaties kunnen zonder voorafgaande kennisgeving worden gewijzigd.



### Correcte verwijdering van dit product (elektrische & elektronische afvalapparatuur)



Dit merkteken op het product, de accessoires of het informatiemateriaal duidt erop dat het product en zijn elektronische accessoires (bv. lader, headset, USB-kabel) niet met ander huishoudelijk afval verwijderd mogen worden aan het einde van hun gebruiksduur. Om mogelijke schade aan het milieu of de menselijke gezondheid door ongecontroleerde afvalverwijdering te voorkomen, moet u deze artikelen van andere soorten afval scheiden en op een verantwoorde manier recyclen, zodat het duurzame hergebruik van materiaalbronnen wordt bevordert. Huishoudelijke gebruikers moeten contact opnemen met de winkel waar ze dit product hebben gekocht of met de gemeente waar ze wonen om te vernemen waar en hoe ze deze artikelen milieuvriendelijk kunnen laten recyclen. Zakelijke gebruikers moeten contact opnemen met hun leverancier en de algemene voorwaarden van de koopovereenkomst nalezen. Dit product en zijn elektronische accessoires mogen niet met ander bedrijfsafval voor verwijdering worden gemengd.



### Het Samsung Eco-symbool

Dit is een eigen symbool van Samsung dat het bedrijf gebruikt om zijn milieuvriendelijke productactiviteiten naar de consument te communiceren. Het symbool staat voor Samsung's voortdurende inspanningen om milieubewuste producten te ontwikkelen.



### Correcte behandeling van een gebruikte accu uit dit product

(Van toepassing op de Europese Unie en andere Europese landen met afzonderlijke inzamelingsystemen voor accu's en batterijen)

Dit merkteken op de accu, gebruiksaanwijzing of verpakking geeft aan dat de accu in dit product aan het einde van de levensduur niet samen met ander huishoudelijk afval mag worden weggegooid. De chemische symbolen Hg, Cd of Pb geven aan dat het kwik-, cadmium- of loodgehalte in de accu hoger is dan de referentieniveaus in de Richtlijn 2006/66/EC. Indien de gebruikte accu niet op de juiste wijze wordt behandeld, kunnen deze stoffen schadelijk zijn voor de gezondheid van mensen of het milieu.

Ter bescherming van de natuurlijke hulpbronnen en ter bevordering van het hergebruik van materialen, verzoeken wij u afgedankte accu's en batterijen te scheiden van andere soorten afval en voor recycling aan te bieden bij het gratis inzamelingsstelsel voor accu's en batterijen in uw omgeving.



## A

### Aanpassen

- Contrast
  - in de opnamemodus 54
  - in de weergavemodus 65
- Helderheid 65
- Kleurverzadiging
  - in de opnamemodus 54
  - In de weergavemodus 65
- Scherpte 54

### ACB

- in de opnamemodus 49
- in de weergavemodus 25

### Afdruk 80

### Afdrukbestelling 66

### AF-geluid 78

### AF-lamp 80

### Afzonderlijke beelden opslaan van een video 62

### Automatische contrastverbetering (ACB) 49, 65

### Automodus 22

## B

### Batterij

- Levensduur 85
- Opladen 86
- Specificaties 85

### Beautyshot-modus 31

### Beeld aanpassen

- ACB 65
- Anti-rote ogen 65
- Contrast 65
- Gezichtretouch 65
- Helderheid 65
- Kleurverzadiging 65
- Ruis toevoegen 65

### Beginafbeelding 78

### Belichting 49

### Bestanden beveiligen 58

### Bestanden overbrengen

- voor Mac 74
- voor Windows 68

### Bestanden weergeven

- als miniatuur 58
- Diavertoning 60
- op categorie 57
- op televisie 67

### Bestanden wissen 59

### Bewegingsonscherpte 25

### Bewerken 63

## D

### Datum en tijd 79

### Demonstratiemodus 81

### Diafragma 30

### Diavertoning 60

### Digitale zoom 24

### Digital Image Stabilisation (digitale beeldstabilisatie) 32

### DIS, modus 32

### DPOF 66

### Draaien 63

### Dubbelportretmodus 36

## F

### Filmmodus 33

### Flitser

- Anti-rote ogen 43
- Auto 43
- Langz. sync 43
- Rode ogen 43
- Uit 42

### Format 79

### Fotokwaliteit 40

### Foto's afdrukken 75

### Fotostijlen 53

### Foutmeldingen 82

### Framesnelheid 33

### Functiebeschrijving 78

### Functieknop 14

**G****Geheugenkaart**

- Capaciteit 84
- SD 84
- SDHC 84

**Gezichtsdetectie**

- Glimlach 48
- Knipperen 48
- Normaal 47

**Glimlach 48****Grootte aanpassen 63****H****Half indrukken 6****Helderheid scherm 78****Helderheid van het gezicht 31****Het apparaat loskoppelen 73****I****Instellingen**

- Camera 79
- Display 78
- Geluid 78
- Openen 77

**Intelli-studio 70****ISO-waarde 43****K****Kadergids 30****Kinderenmodus**

- Foto 36
- Video 37

**Knipperen 48****L****Lange sluitertijd 30****Lichtbron (Witbalans) 50****L.meting**

- Centr. gewogen 50
- Multi 50
- Spot 50

**M****Macro 44****Meebewegende focus 45****Menuknop 14****Modusdraaiknop 14****N****Nachtmodus 30****Navigatieknop 14****O****Onderhoud 83****Onvolkomenheden in het gezicht 32****Opnamemodus**

- Auto 22
- DIS 32
- Film 33
- Nacht 30
- Programma 33
- Scène 29
- Smart Auto 28

**Opnemen**

- Spraakmemo 38
- Video 33

**Optical Image Stabilisation (OIS) 32****P****Pictogrammen 18****Programmamodus 33****R****Reinigen**

- Behuizing 83
- Display 83
- Lens 83

**Reset** 79

**Resolutie**

Foto 40

Video 40

**RGB-tint**

in de opnamemodus 53

in de weergavemodus 64

**Rode ogen**

in de opnamemodus 42

in de weergavemodus 65

## S

**Scènemodus** 29

**Schermbaan de voorzijde**

Camera-indeling 13

Demonstratiemodus 81

Inschakelen 23

Opnamemodus 35

**Scherpstelafstand**

Auto Macro 44

Macro 44

Normaal (AF) 44

**Scherpstelgebied**

Centrum AF 46

Meebewegende AF 46

Multi AF 46

**Serie-opname**

Auto Exposure Bracket  
(AEB) 52

Bewegingsopname 52

Continu 52

**Servicecenter** 88

**Sluittijd** 30

**Smart Album** 57

**Snel tonen** 79

**Spraakmemo**

Afspelen 62

Opnemen 38

## T

**Timer** 41

**Type weergave** 21

## V

**Vergroten** 59

**Video**

Afspelen 61

Opnemen 33

## W

**Weergaveknop** 14

**Weergavemodus** 56

**Witbalans** 50

## Z

**Zelfportretmodus**

Foto 35

Video 37

**Zoomen** 23

**Zoomknop** 14



Raadpleeg voor klantenservice of bij vragen de garantie-informatie die met het product is meegeleverd of bezoek onze website <http://www.samsungimaging.com>

