

GoGear

SA011102S

SA011104S

SA011108S



Gefeliciteerd met uw aankoop en
welkom bij Philips!
Wilt u volledig profiteren van de
ondersteuning die Philips u kan
bieden? Registreer dan uw product
op www.philips.com/welcome

MP3-speler

PHILIPS

Hulp nodig?

Ga naar

www.philips.com/welcome

waar u toegang heeft tot uitgebreide documentatie, waaronder een gebruiksaanwijzing, een handleiding in flash, de nieuwste software-upgrades, en antwoorden op veelgestelde vragen.

Inhoud

1	Belangrijke veiligheidsvoorschriften	1
2	Uw nieuwe speler	4
2.1	Wat zit in de verpakking	4
2.2	Registreer uw product	4
3	Beginnen	5
3.1	Overzicht van bedieningstoetsen en aansluitingen	5
3.2	Hoofdmenu	6
3.3	Installeren	6
3.4	Aansluiten	7
3.4.1	Batterijniveau-indicator	7
3.4.2	Aansluiten op PC	7
3.5	Overzetten	8
3.5.1	Opgelet bij het loskoppelen van de speler	8
3.6	Genieten	8
3.6.1	In- en uitschakelen	8
3.6.2	Gebruik van het menu	8
3.6.3	Schuifslot	9
4	Gedetailleerde aanwijzingen	10
4.1	Muziekmodus	10
4.1.1	Bedieningstoetsen	10
4.1.2	Uw muziek zoeken	11
4.1.3	Het volume begrenzen	12
4.2	Opnames	13
4.2.1	Opnames afspelen	13
4.2.2	Wissen van uw opnames	13
4.2.3	Opname uploaden naar uw computer	13
4.3	Instellingen	14
4.4	Databestanden op uw speler opslaan	14
5	Uw speler bijwerken	16
5.1	Handmatig controleren of uw firmware actueel is	16
6	Technische gegevens	17
7	Veel gestelde vragen	19

I Belangrijke veiligheidsvoorschriften

Algemeen onderhoud

Om schade of storingen te voorkomen:

- Het toestel niet blootstellen aan warmtebronnen zoals verwarmingsapparatuur of aan direct zonlicht.
- Laat uw speler niet vallen en laat geen voorwerpen op uw speler vallen.
- De speler niet aan water blootstellen. De hoofdtelefoonaansluiting of het batterijvak niet aan water blootstellen om mogelijk schade te voorkomen.
- Geen schoonmaakmiddelen gebruiken die alcohol, ammoniak, benzine of schuurmiddelen bevatten omdat hierdoor het apparaat beschadigd kan worden.
- Gebruik van mobiele telefoons in de nabijheid van het toestel kan storing veroorzaken.
- Maak een reservekopie van uw bestanden. Altijd een kopie van de originele bestanden die u hebt gedownload naar het apparaat beschikbaar houden. Philips is niet verantwoordelijk voor gegevensverlies door beschadiging van het apparaat of door het onleesbaar worden van de vaste schijf.
- Uw bestanden alleen via de meegeleverde muzieksoftware beheren (overzetten, wissen, enz.) om problemen te voorkomen!

Informatie over de werkteemperatuur en de opslagtemperatuur

- Gebruik het apparaat bij temperaturen tussen 0 en 35° C (32 tot 95° F).
- Het apparaat niet blootstellen aan temperaturen onder -20 of boven 45° C (-4 tot 113° F).
- Bij lagere temperaturen gaat de batterij van het apparaat minder lang mee.

Vervangende onderdelen/ accessoires

Ga naar www.philips.com/support, om vervangende onderdelen/ accessoires te bestellen.

Bescherm uw gehoor

Luister met een redelijk volume.

- Het gebruik van een hoofdtelefoon met hoog volume kan uw gehoor beschadigen. Dit toestel kan geluid met een uiterst hoog volume opwekken dat schade aan het gehoor kan veroorzaken, zelfs bij gebruik van minder dan een minuut. Het hogere geluidsniveau dat beschikbaar is op dit toestel is voor degenen die slechthorend zijn. 
- Het geluidsniveau kan misleidend zijn. Na verloop van tijd kan uw gehoor zich “aanpassen” aan een hoger volumenniveau. Het volume dat na verloop van tijd “normaal” lijkt te zijn, kan feitelijk te hoog en schadelijk zijn voor het gehoor. Zet om dit te voorkomen het volume op een veilig niveau voordat uw gehoor zich aanpast, en houd deze instelling aan.

Het bepalen van een veilig geluidsniveau:

- Stel het volume op een laag niveau in.
- Het volume geleidelijk verhogen totdat u het geluid duidelijk en zonder vervorming goed kunt horen.

Beperk het luisteren tot redelijke periodes:

- Langdurig gebruik, ook bij een “veilig” geluidsniveau, kan het gehoor beschadigen.
- Beperk het gebruik van uw toestel, en onderbreek het luisteren regelmatig.

Neem de volgende richtlijnen in acht bij het gebruik van uw hoofdtelefoon.

- Luister bij redelijke volumes en beperk het gebruik tot redelijke periodes.
- Zorg ervoor het volume niet te verhogen als uw gehoor zich aanpast.
- Het volume niet dusdanig verhogen dat uw omgevingsgeluiden niet te horen zijn.
- Neem voorzichtigheid in acht of onderbreek het gebruik tijdelijk in situaties die mogelijk gevaar opleveren.
- De hoofdtelefoon niet gebruiken bij het besturen van een voertuig, fiets, skateboard, en dergelijk; dit kan verkeersgevaarlijk zijn en is in sommige gevallen illegaal.

Belangrijk (voor modellen met meegeleverde hoofdtelefoon):

Philips garandeert uitsluitend dat de originele hoofdtelefoon die wordt meegeleverd voldoet aan de normen inzake maximaal geluidsniveau zoals voorgeschreven door de regelgevende instanties. Als de originele hoofdtelefoon vervangen moet worden, raden wij u aan een identiek origineel model van Philips te bestellen bij uw dealer.

Copyrightinformatie

Alle handelsnamen en producten waarnaar wordt verwezen zijn het servicemerk, handelsmerk of de gedeponeerde handelsmerken van hun respectievelijke eigenaren.

Ongeoorloofde duplicatie en distributie van opnames die vanaf een CD of het internet zijn gedownload is schending van het auteursrecht en internationale verdragen.

Het zonder toestemming vervaardigen van kopieën van auteursrechtelijk beschermde werken, inclusief computer bestanden, bestanden, uitzendingen en geluidsopnames, kan een inbreuk op auteursrechten en een strafbaar feit zijn. De apparatuur dient niet voor dergelijke doeleinden gebruikt te worden.

Het Windows Media- en Windows-logo zijn handelsmerken of gedeponeerde handelsmerken van Microsoft Corporation in de Verenigde Staten en/of andere landen.

Loggen van gegevens

Philips wil de kwaliteit van uw product voortdurend verbeteren, zodat u nog meer van uw product kunt genieten. Om het gebruik van dit apparaat in kaart te brengen, logt dit apparaat informatie/gegevens in het niet-vluchtige geheugengedeelte van dit apparaat. Deze gegevens worden gebruikt om fouten of problemen te identificeren en detecteren die u als gebruiker kunt ervaren tijdens het gebruik van het apparaat. De opgeslagen gegevens hebben betrekking op ondermeer de duur van afspelen in muziekmodus, duur van afspelen in radiomodus, hoeveel keer de batterij bijna leeg was, enz. De geregistreerde gegevens bevatten geen informatie over de inhoud of media die op het apparaat gebruikt worden of de bronnen vanwaar gedownload wordt. De opgeslagen gegevens op het apparaat worden ALLEEN opgehaald en gebruikt als de gebruiker het apparaat terugbrengt naar een onderhoudspunt van Philips en ALLEEN om het opsporen en voorkomen van defecten te vereenvoudigen. De opgeslagen gegevens worden direct beschikbaar gesteld aan de gebruiker als hij hierom vraagt.

Verwijdering van uw oude product en de ingebouwde batterij

Al onze producten zijn vervaardigd van kwalitatief hoogwaardige materialen en onderdelen, welke gerecycled en opnieuw gebruikt kunnen worden.



De doorgekruiste afvalcontainer op wieltjes op een product betekent dat het product valt onder de EU-richtlijn 2002/96/EC. Dit symbool kan ook in combinatie met een chemisch symbool worden gebruikt, wat betekent dat het product voldoet aan de milieuriichtlijn voor die chemische stof.

Plaats uw product niet bij ander huishoudelijk afval. Win informatie in over de lokale milieuvriendelijke recyclingrichtlijnen of vraag ernaar bij uw dealer. Als u oude producten correct verwijdert, voorkomt u negatieve gevolgen voor het milieu en de volksgezondheid.



Uw product bevat een ingebouwde oplaadbare batterij die onder de EU-richtlijn 2006/66/EC valt. De batterij mag niet bij het gewone huishoudelijke afval worden gegooid.

Om de werking en de veiligheid van uw product te garanderen, dient u uw product altijd naar een officieel inzamelingspunt of servicecentrum te brengen waar een deskundige de batterij kan verwijderen of vervangen zoals afgebeeld:

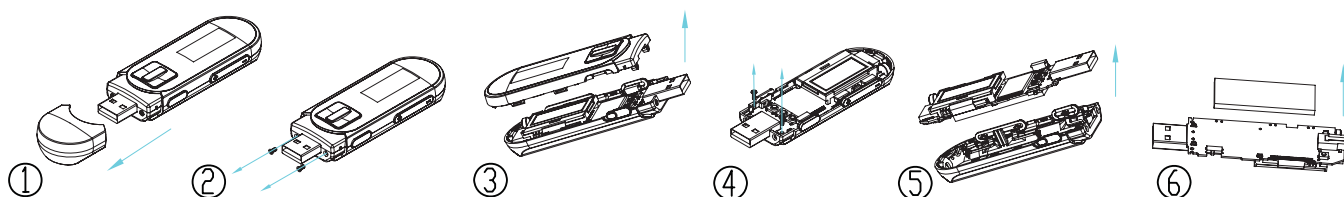

Win informatie in over de lokale wetgeving omtrent de gescheiden inzameling van batterijen. Door u op de juiste wijze van de batterijen te ontdoen voorkomt u negatieve gevolgen voor het milieu en de volksgezondheid.

Modificaties

Modificaties die niet door de fabrikant zijn geautoriseerd kunnen tot gevolg hebben dat het recht om dit toestel te gebruiken vervalt.

Mededeling voor Europese Unie

Dit apparaat voldoet aan de radio-ontstoringseisen van de Europese Unie.

2 Uw nieuwe speler

Met uw nieuwe speler kunt u genieten van de onderstaande functies:

- Muziek weergave (MP3 en WMA)
- opnemen met de ingebouwde microfoon

2.1 Wat zit in de verpakking

De volgende accessoires zijn met uw speler bijgeleverd:



Speler



Hoofdtelefoon



Gids voor een snelle start

2.2 Registreer uw product

Wij raden u sterk aan uw product te registreren om toegang te krijgen tot gratis upgrades. Ga naar www.philips.com/welcome om uw product te registreren, zodat wij u kunnen informeren als nieuwe updates beschikbaar komen.



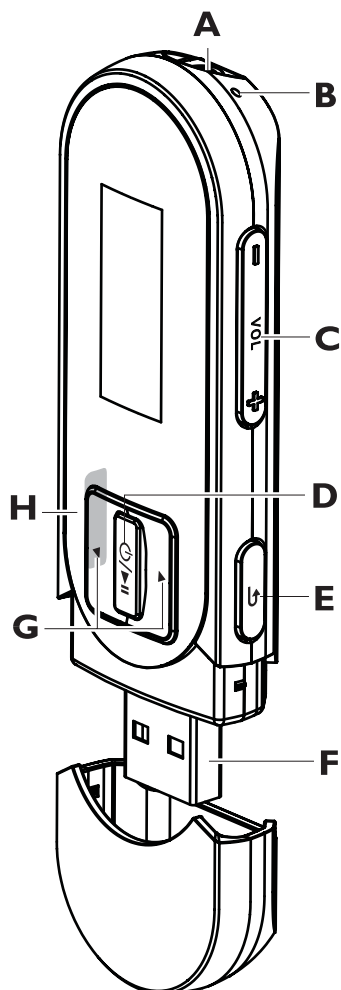

3 Beginnen

3.1 Overzicht van bedieningstoetsen en aansluitingen



A	p	Hoofdtelefoonaansluiting
B	MIC	Microfoon
C	-VOL+	Verhoogt / verlaagt het volume (hou ingedrukt om snel te verhogen/verlagen)
D	y / 2;	Aan / Uit Afspelen / Opnemen / Pauze Keuze bevestigen
E	↩	Een niveau terug (ingedrukt houden om terug te keren naar het hoofdmenu)
F	USB	USB-aansluiting
G	3 / 4	Bladert omhoog/omlaag (hou ingedrukt om snel te bladeren)
H	🔒 schuifregelaar	Hou de schuifregelaar ingedrukt om alle toetsen te vergrendelen/ontgrendelen (behalve -VOL+)

3.2 Hoofdmenu

Menu	Functie
 Muziek	Weergave van uw digitale muziek
 Opnames	Opnames maken of beluisteren
 Map bekijken	De bestanden in de mappen bekijken
 Instellingen	Voorkeurinstellingen van uw speler instellen

3.3 Software installeren

De Digitale Audio Speler bevat de volgende software:

- Philips Apparaatbeheerder (voorziet firmware updates voor de Digitale Audio Speler)

De volgende bestanden zijn op de GoGear SA01 I terug te vinden:

- Snelle opstartinstructies
- Gebruikershandleiding
- Veel gestelde vragen

3.4 Aansluiten

3.4.1 Batterijniveau-indicator

Het batterijniveau wordt bij benadering als volgt aangegeven:



Opmerking Wanneer de batterijen bijna leeg zijn, knippert het  batterijen-bijna-leeg-scherm. De speler slaat alle instellingen en onvoltooide opnames op en schakelt in minder dan 60 seconden uit.

3.4.2 Aansluiten op PC



- 1 Verwijder de USB-kap.
- 2 Sluit de bijgeleverde USB-kabel op de USB-poort aan de onderzijde van de speler aan, en het andere uiteinde op uw PC.

3.5 Overzetten

Uw speler verschijnt als een USB-opslagapparaat in de **Windows Verkenner**. Met de USB-aansluiting kunt u bestanden beheren en muziek naar uw speler overzetten.

- 1 Klik en markeer één of meerdere songs die tussen de speler en de computer moeten overgezet worden.
- 2 Sleep de bestanden naar de gewenste map om de bestanden over te zetten.

*** Tip** U kunt muziek-CD's overbrengen naar de speler met software zoals Windows Media Player. De nummers op de muziek-CD worden dan geconverteerd naar MP3/WMA-bestanden (rippen). Kopieer de bestanden met Windows Verkenner naar de digitale audiospeler. Dergelijke programma's zijn gratis te downloaden van internet.

3.5.1 Opgelet bij het loskoppelen van de speler

- 1 Sluit eerst alle actieve toepassingen op de speler.
- 2 Klik op  in de taakbalk op uw pc alvorens de speler los te koppelen.

3.6 Genieten

3.6.1 In- en uitschakelen

Om in te schakelen, druk op  totdat de display het Philips-logo weergeeft.

Om uit te schakelen hou  ingedrukt totdat 'Bye' (Tot ziens) op de display verschijnt.

*** Tip** Indien de speler in stopmodus is en er wordt geen toets ingedrukt gedurende 10 min., schakelt het automatisch uit.



3.6.2 Gebruik van het menu

Uw speler beschikt over een intuïtief menu om het gebruik van de verschillende functies en instellingen te vereenvoudigen.

Doel	Actie
Terug naar vorige menu	Druk op 
Terug naar hoofdmenu	 indrukken en ingedrukt houden
Blader door menu's	Druk op  of 
Blader door een lijst	Druk op  of 
Kies een optie	Druk op 

3.6.3 Schuifslot

De speler heeft een vergrendelschakelaar om niet bedoelde werking te voorkomen.

- 1 Om de toetsen te vergrendelen wanneer u weergeeft, verplaats de schuifvergrendeling naar .
 - > *Alle toetsen behalve -VOL+ worden vergrendeld en de display geeft  weer.*
- 2 Om de toetsen te ontgrendelen, verplaats de schuifvergrendeling naar .

4 Gedetailleerde aanwijzingen

4.1 Muziekmodus (ook weergavemodus voor opnames)

Uw speler ondersteunt MP3 en WMA bestanden.

4.1.1 Bedieningstoetsen

De speler biedt de volgende opties in muziekmodus aan:

Doel	Actie
Weergave / Pauze muziek	Druk op ►
Over slaan naar volgend audiobestand	Druk op ▼
Terugkeren naar vorig audiobestand	Druk op ▲
Doorspoelen	▼ indrukken en ingedrukt houden
Terugspoelen	▲ indrukken en ingedrukt houden
Terug naar bladeren in menu	Lang / kort op ↶ drukken
Volume verhogen	Druk op VOL +
Volume verlagen	Druk op VOL -

4.1.2 Uw muziek zoeken

1

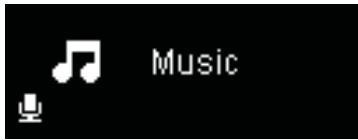

- 1 Kies  in het hoofdmenu om de muziekmodus in te schakelen.
De speler biedt de volgende menuopties aan:

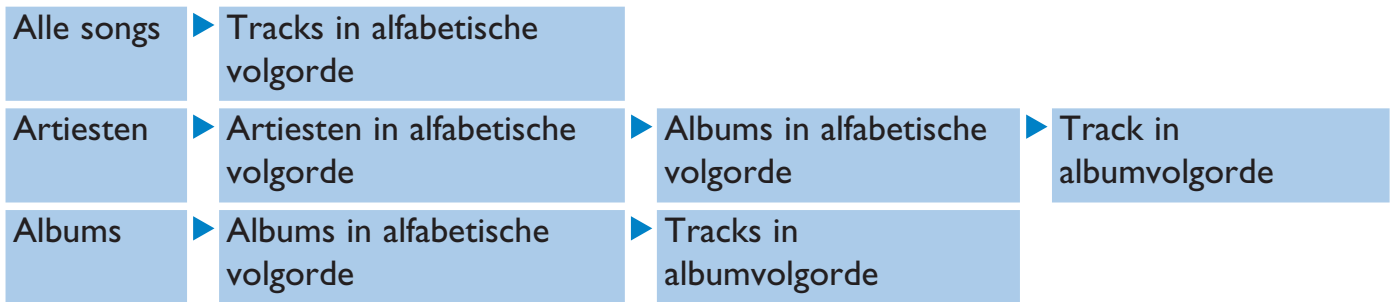

- 2 Druk op ▲ of ▼ om door de lijst te bladeren.
- 3 Druk op ▶|| om te selecteren of druk op ↶ om terug te gaan naar vorige niveau.
- 4 Druk op ▶|| om weer te geven.

 **Opmerking** Deze speler biedt geen ondersteuning voor copyright-beschermd (Digital Rights Management - DRM) WMA-muziek die op het internet worden gekocht.

4.1.3 Het volume begrenzen

Lange tijd naar hard geluid luisteren kan schadelijk zijn voor de luisteraar. U kunt het volumeniveau van de speler in overeenstemming met uw voorkeuren instellen:

- 1 Vanuit het hoofdmenu, selecteer **Instellingen** > **Geluidsinstellingen** > **Volumebegrenzing** > **instellen**.
- 2 Druk op **Vol-** of **Vol+** om het niveau af te stellen.
- 3 Druk op **▶||** om in te stellen.

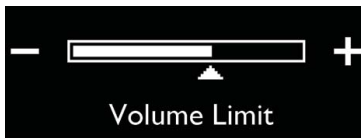

> *Wanneer u een volumebegrenzing instelt, kunt u niet meer het ingesteld volume overschrijden zelf niet wanneer u op de **Vol+** toets drukt.*

Om maximum volume terug in te schakelen, stel de volumebegrenzing terug in op maximum of schakel het uit, selecteer **Instellingen** > **Geluidsinstellingen** > **Volumebegrenzing** > **uit**.



4.2 Opnames

U kunt audio met de speler opnemen. Het gedeelte **Overzicht van bediening en aansluitingen** geeft u de locatie van de microfoon weer.

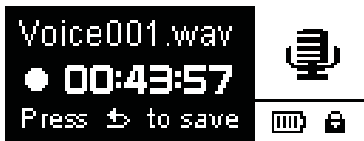
- 1 Vanuit het hoofdmenu, selecteer  > **Start stemopname**.



> De speler neemt op en geeft de opnamedisplay weer.

- 2 Druk op  om te pauzeren.
- 3 Druk op  om te stoppen en de opname op te slaan.
 - > Uw opname zal op de speler worden opgeslagen. (Formaat bestandnaam: VOICEXXX.MP3 waarbij XXX het opnamenummer is dat automatisch gegenereerd wordt).
- 4 U kunt dit bestand onder  > **Bibliotheek van opnames** > **Stem** vinden.

4.2.1 Opnames afspelen

Vanuit het hoofdmenu, selecteer  > **Bibliotheek van opnames** > **Stem**.

- 1 Selecteer de opname die u wilt afspelen.
- 2 Druk op  om te bevestigen.

4.2.2 Wissen van uw opnames

Gebruik uw computer wanneer u opnames op de computer wist.

- 1 Sluit de speler op de computer aan.
- 2 Selecteer de speler in **Window Explorer**.
- 3 Selecteer **Opnames** > **Stem**.
- 4 Selecteer de bestanden die u wenst te wissen en druk op **Delete** (verwijderen) op de computer.









4.2.3 Opname uploaden naar uw computer

- 1 Sluit de speler op uw computer aan.
- 2 Selecteer uw speler in **Windows Verkenner**.
- 3 Selecteer **Opnames** > **Stem**.
- 4 Kopieer en plak de opnames naar de gewenste map in uw computer.

4.3 Instellingen

U kunt uw speler naar voorkeur op verschillende manieren instellen.



- 1 Druk op  en selecteer .
- 2 Druk op  of  om een optie te selecteren.
- 3 Druk op  voor het volgende niveau of op  voor het vorige niveau.
- 4 Druk op  om uw keuze te bevestigen.
- 5 Druk op  op **Instellingen** te verlaten

In menu voor Instellen zijn de onderstaande opties beschikbaar:

Instellingen	Andere Opties
Weergavestand	Uit / Herhaal 1/ Alles herhalen / Shuffle Alles / Herhaal & Shuffle
Geluidsinstellingen	Equalizer Uit / Rock / Funk / Jazz / Klassiek / Hip hop / Techno Volumebegrenzing Uit / Instellen
Taal:	Engels / Frans / Spaans / Duits / Nederlands / Italiaans / Portugees / Zweeds / Pools / Noors / Russisch / Turks / Portugees (Braziliaans) / Hongaars / Fins / Vereenvoudigd Chinees / Traditioneel Chinees / Japans / Koreaans / Tsjechisch / Slowaaks / Thai
Timer achtergrondverlichting	5 seconden / 15 seconden / 30 seconden / Altijd aan
Informatie	Geheugengebruik / Firmwareversie
Fabrieksinstellingen	Terugzetten naar fabrieksinstellingen

4.4 Databestanden op uw speler opslaan

U kunt de speler gebruiken om databestanden op te slaan door bestanden naar de speler te kopiëren met de **Windows Verkenner**.

5 Uw speler bijwerken

Uw speler wordt bestuurd door een intern programma dat firmware genoemd wordt. Het is mogelijk dat nieuwe versies van de firmware beschikbaar zijn gekomen nadat u de speler heeft aangeschaft.

Een softwareprogramma genaamd **Philips Device Manager** controleer op het internet of er firmware-updates beschikbaar zijn.

5.1 Handmatig controleren of uw firmware actueel is

- 1 Controleer of u op het internet bent aangesloten.
- 2 Sluit de speler op de computer aan.
- 3 Om **Philips Device Manager** op de computer te starten, klik **Start > Programma's > Philips Digital Audio Player > Philips SA011 Device Manager** .



- 4 Klik op **Bijwerken**.

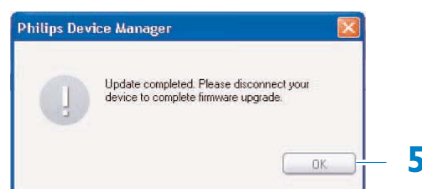
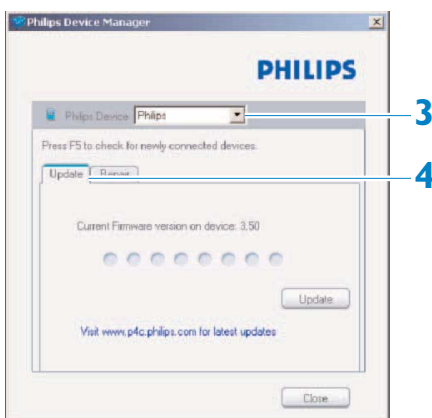

> *Philips SA011 Device Manager* controleert op updates en installeert nieuwe firmware, indien deze op het Internet beschikbaar is.

- 5 Wanneer de display **Update voltooid** weergeeft, klik op **OK**.
- 6 Ontkoppel de speler van de computer.
 - > *De display geeft Opwaarderen firmware weer. De speler herstart automatisch nadat de firmware is geüpdatet. Uw speler is nu terug klaar voor gebruik.*

6 Technische gegevens

Foto/Scherm

- Achtergrondverlichting
- Aantal regels tekst: 3
- Resolutie: 128 x 48
- Type: LCD

Geluid

- Frequentieresponsie: 80 - 18 000 Hz
- Equalizer instellingen: Funk, Hip Hop, Jazz, Rock, Techno, Klassiek
- Signaal/Ruisverhouding: > 80 dB
- Kanaalscheiding: 32 dB
- Uitgangsvermogen (RMS): 2 × 3 mW

Audio afspelen

- Compressieformaat: MP3, WAV, WMA
- MP3 bitsnelheid: 8-320 kbps en VBR
- ID3 Tag ondersteuning: Titel van het liedje, artiest, album
- WMA bitsnelheid: 64-320 kbps
- WMA bemonsteringssnelheden: 8, 11.025, 16, 22.050, 32, 44.1, 48 kHz
- MP3 bemonsteringssnelheden: 16, 32, 44.1, 48, 11.025, 22.050, 24, 8 kHz

Opslagmedia

- Ingebouwd geheugentype: NAND Flash
- Ingebouwde geheugencapaciteit: 2GB/4GB/8GB¹
- Kan dienst doen als massageheugen
- Geheugencapaciteit muziek, MP3: Tot 450 nummers*

Connectiviteit

- Koptelefoon: 3,5 mm
- USB: USB 2.0²

Gemak

- Functie: Toetsenvergrendeling

- Wordt aangegeven als de batterij opgeladen wordt: Op gebruikersinterface
- Volumeregeling
- Firmware kan geüpdatet worden
- Waarschuwinglampje batterij laag

Toebehoren

- Koptelefoon: AY383 I

Software

- Apparaatbeheerder om te herstellen en up te daten

Groene Specificaties

- Loodvrij gesoldeerd - product

Systeemvereisten

- PC OS: Windows 2000 / XP / Vista
- Internetverbinding: Ja (voor toegang tot bijgewerkte ondersteuningsdocumenten, handleidingen, toekomstige firmware en PC software upgrades)
- USB: Gratis USB-poort

Vermogen

- Batterijcapaciteit³: 150 mAh
- Batterijtype: Li-Polymeer
- Afspeeltijd op interne batterij: Tot 10 uur
- Oplaadbaar: Ja, via USB

Afmetingen

- Productafmetingen (B×D×H): 91 x 29 x 14mm
- Productgewicht: 0,029 kg
- Verpakkingstype: Clamshell

Audio-opname

- Audio bestandsformaat: MP3
- Ingebouwde microfoon: mono
- Stemopname

1. 1 MB = 1 miljoen bytes; beschikbare opslagcapaciteit zal minder zijn.
1 GB = 1 miljard bytes; beschikbare opslagcapaciteit zal minder zijn.
Het kan gebeuren dat de volledige geheugencapaciteit niet beschikbaar zal zijn daar een deel van het geheugen voorbehouden is voor de speler.
Opslagcapaciteit op basis van 4 minuten per liedje en 64kbps WMA codering.
2. De eigenlijke overdrachtsnelheid kan verschillen naargelang uw besturingssysteem en softwareconfiguratie.
3. De levensduur van de batterij hangt af van het gebruik en de instellingen.

7 Veel gestelde vragen

Controleer de navolgende punten als problemen zich voordoen met de speler. Ga ook naar de Veel gestelde vragen op www.philips.com/support voor meer hulp en tips voor het verhelpen van storingen.

Neem contact op met uw dealer of servicecenter als u eventuele problemen niet kunt verhelpen met deze aanwijzingen.

 **Waarschuwing** Onder geen omstandigheden proberen het toestel zelf te repareren, omdat dit de garantie ongeldig maakt.

Mijn speler kan niet ingeschakeld worden.

- Mogelijk heeft u ►|| niet lang genoeg ingedrukt. De toets ►|| ingedrukt houden totdat de welkomstmelding van Philips op het display verschijnt.
- De batterij van uw apparaat kan leeg zijn als het apparaat een lange tijd niet gebruikt geweest is. Gelieve uw speler op te laden.

Als bovenstaande handelingen niet werken, is het mogelijk dat u de Device Manager (Apparaatbeheer) moet gebruiken om de speler te herstellen.

- 1 Start de **Philips Device Manager** (Apparaatbeheer) via **Start > Programma's > Philips Digital Audio Player** (Philips Digitale Audiospeler) > **Philips SA011 Device Manager** (Philips SA011 Apparaatbeheer) op uw pc.
- 2 De **Vol+** toets indrukken terwijl het toestel op de pc is aangesloten.
- 3 Houd de toets ingedrukt totdat de **Philips Device Manager** de herstelmodus van uw speler herkent.
- 4 Klik op de **Repareren** toets en volg de aanwijzing van de **Device Manager** (Apparaatbeheer).
- 5 Ontkoppel de pc van uw speler en start opnieuw als de speler hersteld is.

Er staat geen muziek op mijn speler na het overzetten.

Is uw muziek in het MP3 of WMA formaat?

Andere formaten kunnen niet op de speler worden afgespeeld.

Mijn speler blijft hangen.

1 In het onwaarschijnlijke geval dat uw speler blijft hangen, sla dan niet in paniek. Steek een kleine speld of ander scherp voorwerp in de reset opening dat zich aan de linkerkant van de speler bevindt. Blijf ingedrukt houden totdat de speler uitschakelt.

 **Opmerking** De aanwezigheid van bestanden op de speler worden niet gewist.

- 2 Als dit geen effect heeft, de batterij tenminste 4 uren opladen en nogmaals proberen in te schakelen of resetten. Als dit effect heeft, is het mogelijk dat u de speler moet herstellen met de **Philips Device Manager** (Philips Apparaatbeheer).

Er is geen geluid.

Controleer of de plug van de hoofdtelefoon geheel in de ingang van de hoofdtelefoonaansluiting is gebracht.

Sommige tracks worden niet gevonden of op de speler weergegeven.

- Deze speler speelt alleen onbeschermd WMA-bestanden en geen copyright-beschermd (DRM) WMA tracks die op het internet zijn gekocht. Het formaat van dit nummer wordt niet door deze speler ondersteund. Alleen MP3, WMA-bestanden worden ondersteund.
- Het audiobestand is mogelijk beschadigd; probeer het bestand eerst op de pc af te spelen. Als ook dit niet lukt, het bestand opnieuw rippen.

PHILIPS behoudt zich het recht voor het ontwerp en de specificaties te veranderen om het product te verbeteren zonder kennisgeving vooraf.



Be responsible
Respect copyrights

Specifications are subject to change without notice.
Trademarks are the property of Koninklijke Philips
Electronics N.V. or their respective owners
© 2009 Koninklijke Philips Electronics N.V.
All rights reserved.
www.philips.com

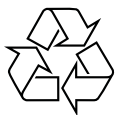

Printed in China
wk9281