

Ga voor registratie van uw product en ondersteuning naar

www.philips.com/welcome

GoGEAR

SA4RGA02

SA4RGA04

SA4RGA08



Gebruiksaanwijzing

PHILIPS

Inhoudsopgave

1	Belangrijke veiligheidsinformatie	5
	Algemeen onderhoud	5
	Het product recyclen	7

2	Uw nieuwe speler	8
	Wat zit er in de doos?	8
	PC-software die op de speler is geladen	8
	Bestanden op de speler	8
	Overzicht	9
	Bediening	9
	Beginscherm	9
	Toetsen vergrendelen/ontgrendelen	10
	Scherm aan/uit	10

3	Aan de slag	11
	Opladen	11
	De speler in- of uitschakelen	11
	Automatisch op stand-by zetten en uitschakelen	11

4	Muziek	12
	Muziek naar de speler overbrengen	12
	Muziek vinden op de speler	12
	Muziek vinden door middel van informatie over nummers	12
	Muziek vinden per afspeellijst	12
	Muziek vinden door middel van de bestandsmap	13
	SuperScroll	13
	Muziek afspelen	13
	Van dezelfde verzameling afspelen	13
	Opties voor afspelen selecteren	14
	Afspeellijsten	14
	Nummers toevoegen aan een playlist-on-the-go	14
	Nummers uit een playlist-on-the-go verwijderen	14
	Nummers van de speler verwijderen	15

5	Gesproken boeken	16
	Gesproken boeken naar de speler synchroniseren	16
	AudibleManager op de PC installeren	16
	Gesproken boeken naar de PC downloaden	16
	Synchroniseren naar de speler	16
	Gesproken boeken vinden op de speler	17
	Gesproken boeken afspelen	17
	Gesproken boeken van de speler verwijderen	17

6	FM-radio	18
	Afstemmen op radiozenders	18
	Naar FM-radio luisteren	18
	Voorkeuzezenders opslaan	19

7	Opnamen	20
	FM-radio opnemen	20
	Naar opnamen van FM-radio luisteren	20
	Opnamen van de speler verwijderen	20
	Uw opnamen naar een computer uploaden	20

8	Mapweergave	21
----------	--------------------	----

9	Instellingen	22
	Afspeelmodus	22
	Geluidinstellingen	22
	Sleeptimer	22
	Display-instellingen	22
	Thema	22
	Timer scherm uit	22
	Taal	23
	Informatie	23
	Juridisch	23
	Apparaat formatteren	23
	Fabrieksinstellingen	23
	CD-installatieprogramma	23

10 Synchroniseren met de muziekbibliotheek op uw PC via Philips Songbird	24
Philips Songbird installeren	24
Muziekbestanden van de PC importeren	25
De bewaakte map instellen	25
Mediabestanden importeren	26
Inhoud ophalen van onlinebronnen	26
Online zoeken	27
Afpeellijsten maken in Philips Songbird	27
Een afpeellijst maken	27
LikeMusic-afpeellijsten genereren	28
De wachtrij als een afpeellijst opslaan	29
Een afpeellijst afspelen	29
Mediabestanden beheren in Philips Songbird	30
Metagegevens bewerken	30
Mediabestanden uit de bibliotheek verwijderen	30
De speler synchroniseren met Philips Songbird	31
Automatisch of handmatig synchroniseren selecteren	31
Automatisch synchroniseren	31
Handmatig synchroniseren	32

11 De firmware bijwerken met Philips Songbird	33
--	-----------

12 De speler via Philips Songbird repareren	34
--	-----------

13 Technische gegevens	35
PC-vereisten	35

Hulp nodig?

Ga naar

www.philips.com/welcome

voor een compleet pakket aan ondersteuningsmaterialen, zoals gebruikershandleidingen, de nieuwste software-updates en antwoorden op veelgestelde vragen.

1 Belangrijke veiligheidsinformatie

Algemeen onderhoud

De vertaling van dit document is puur ter referentie.

In het geval van een verschil tussen de Engelse en de vertaalde versie geldt de Engelse versie.

! Let op

- Voorkom schade of defecten:
- Stel het product niet bloot aan hoge temperaturen veroorzaakt door verwarmingsapparatuur of direct zonlicht.
- Laat het product niet vallen en laat geen voorwerpen op uw speler vallen.
- Zorg dat het product niet in water wordt ondergedompeld. Laat geen water in de hoofdtelefoonaansluiting of het batterijvak binnendringen om schade te voorkomen.
- Ingeschakelde mobiele telefoons in de nabijheid kunnen interferentie veroorzaken.
- Maak een reservekopie van de bestanden. Houd altijd een kopie beschikbaar van de originele bestanden die u naar het apparaat hebt gedownload. Philips is niet verantwoordelijk voor gegevensverlies door beschadiging of het onleesbaar worden van het apparaat.
- Zorg ervoor dat u uw muziekbestanden alleen via de meegeleverde muzieksoftware beheert (overbrengt, verwijdert, enz.). Zo voorkomt u problemen.
- Gebruik geen schoonmaakmiddelen die alcohol, ammoniak, benzeen of schuurmiddelen bevatten, omdat hierdoor het product kan worden beschadigd.

Informatie over de bedrijfstemperatuur en de opslagtemperatuur

- Gebruik de speler altijd bij een temperatuur tussen 0 en 35 °C.
- Bewaar de speler altijd bij een temperatuur tussen -20 en 45 °C.

- De levensduur van de batterij kan worden verkort door lage temperaturomstandigheden.

Vervangende onderdelen/accessoires:

Ga naar www.philips.com/support om vervangende onderdelen/accessoires te bestellen.

Gehoorscherming



Zet het volume niet te hard:

Als u het volume van uw hoofdtelefoon te hard zet, kan dit uw gehoor beschadigen. Dit product kan geluiden produceren met een decibelbereik dat het gehoor kan beschadigen, zelfs als u minder dan een minuut aan het geluid wordt blootgesteld. Het hogere decibelbereik is bedoeld voor mensen die al slechter horen. Geluid kan misleidend zijn. Na verloop van tijd raken uw oren gewend aan hogere volumes. Als u dus gedurende langere tijd luistert, kan geluid dat u normaal in de oren klinkt, eigenlijk te luid en schadelijk voor uw gehoor zijn. Om u hiertegen te beschermen, dient u het volume op een veilig niveau te zetten voordat uw oren aan het geluid gewend raken en het vervolgens niet hoger te zetten.

Een veilig geluidsniveau instellen:

Zet de volumeregeling op een lage stand. Verhoog langzaam het volume totdat het aangenaam en duidelijk klinkt, zonder storingen. Gedurende langere tijd luisteren: Langdurige blootstelling aan geluid, zelfs op normale, 'veilige' niveaus, kan gehoorschadiging veroorzaken. Gebruik uw apparatuur met zorg en neem een pauze op zijn tijd.

Volg de volgende richtlijnen bij het gebruik van uw hoofdtelefoon.

Luister op redelijke volumes gedurende redelijke perioden.

Let erop dat u niet het volume aanpast wanneer uw oren aan het geluid gewend raken.

Zet het volume niet zo hoog dat u uw omgeving niet meer hoort.
Wees voorzichtig en gebruik de hoofdtelefoon niet in mogelijk gevaarlijke situaties.
Gebruik geen hoofdtelefoon tijdens het besturen van een motorvoertuig, fiets, skateboard enz. Dit levert mogelijk gevaren op in het verkeer en is in veel gebieden niet toegestaan.

Modificaties

Modificaties die niet zijn goedgekeurd door de fabrikant kunnen tot gevolg hebben dat de gebruiker het recht verliest het product te gebruiken.

Copyrightinformatie

Alle andere merkenamen en productnamen zijn handelsmerken van de respectieve bedrijven of organisaties.

Ongeoorloofde vermenigvuldiging van opnamen, of die nu zijn gedownload van internet of zijn gemaakt vanaf een audio-CD, is een schending van het auteursrecht en internationale verdragen.

U mag geen kopieën maken van tegen kopiëren beveiligd materiaal, waaronder computerprogramma's, bestanden, uitzendingen en geluidsopnamen. Als u dit doet, overtreedt u het auteursrecht en pleegt u zodoende een misdrijf. Dit apparaat mag niet voor dergelijke doeleinden worden gebruikt.

Het Windows Media- en het Windows-logo zijn gedeponeerde handelsmerken van Microsoft Corporation in de Verenigde Staten en/of andere landen.

Neem uw verantwoordelijkheid! Respecteer het auteursrecht.



**Be responsible
Respect copyrights**

Philips respecteert het intellectuele eigendom van anderen, en wij vragen onze gebruikers dat ook te doen.

Multimedia-inhoud op internet is mogelijk gemaakt en/of gedistribueerd zonder toestemming van de oorspronkelijke eigenaar van de auteursrechten.

Het illegaal kopiëren of distribueren van inhoud is mogelijk in strijd met wetgeving inzake auteursrechten in verschillende landen, waaronder het land waar u zich bevindt. Het naleven van de auteursrechten blijft uw verantwoordelijkheid.

Het opnemen en overbrengen van videostreams die u naar uw computer hebt gedownload naar uw draagbare speler is alleen bedoeld voor inhoud die vrij is van auteursrechten of inhoud met de juiste licenties. Dergelijke inhoud is alleen voor eigen gebruik, zonder commercieel oogmerk en in overeenstemming met eventuele auteursrechtelijke instructies van de eigenaar van de auteursrechten. Deze instructie schrijft mogelijk voor dat er geen kopieën mogen worden gemaakt. Videostreams bevatten mogelijk technologie voor kopieerbeveiliging die kopiëren voorkomt. In dergelijke situaties werkt de opnamefunctie niet en ontvangt u een bericht.

Gegevensopslag

Philips wil de kwaliteit van uw product en de ervaring van de Philips-gebruiker altijd nog beter maken. Om het gebruiksprofiel voor dit apparaat beter te leren kennen, slaat dit apparaat soms gegevens op in het permanente geheugendeel van het apparaat. Deze gegevens worden gebruikt om eventuele fouten of storingen op te sporen die u als gebruiker kunt ervaren wanneer u het apparaat gebruikt. Opgeslagen wordt, bijvoorbeeld, de afspeelduur in de muziekmodus, de afspeelduur in de tunermodus, hoe vaak de batterij moest worden opgeladen, enz. De opgeslagen gegevens vertellen niets over de op het apparaat gebruikte content of media of de bron van downloads. De op het apparaat opgeslagen gegevens worden UITSLUITEND opgehaald en gebruikt als de gebruiker het apparaat terugbrengt naar het servicecentrum

van Philips en UITSLUITEND om het opzoeken en voorkomen van fouten te vereenvoudigen. Desgewenst worden de opgeslagen gegevens voor de gebruiker beschikbaar gemaakt.



Het product recycelen

Uw product is vervaardigd van kwalitatief hoogwaardige materialen en onderdelen die kunnen worden gerecycleerd en herbruikt. Wanneer een product is voorzien van een symbool van een afvalcontainer met een kruis erdoorheen, valt het product onder de Europese richtlijn 2002/96/EG:



Gooi het product nooit weg met ander huishoudelijk afval. Informeer u over de lokale regels inzake gescheiden afvalophaling van elektrische en elektronische toestellen. Een goede afvalverwerking van uw oude product draagt bij tot het voorkomen van mogelijke schade voor het milieu en de volksgezondheid.

Waarschuwing

- Als u de ingebouwde batterij verwijdert, vervalt de garantie en raakt het product mogelijk onherstelbaar beschadigd.
- De volgende verwijderingsinstructies zijn stappen die u alleen aan het eind van het de levensduur van het product dient uit te voeren.

Uw product bevat batterijen die, overeenkomstig de Europese richtlijn 2006/66/EG, niet bij het gewone huishoudelijke afval mogen worden weggegooid.

Om de werking en de veiligheid van uw product te garanderen, dient u uw product naar een officieel inzamelingspunt of servicecentrum te brengen waar een deskundige de batterij kan verwijderen zoals weergegeven:

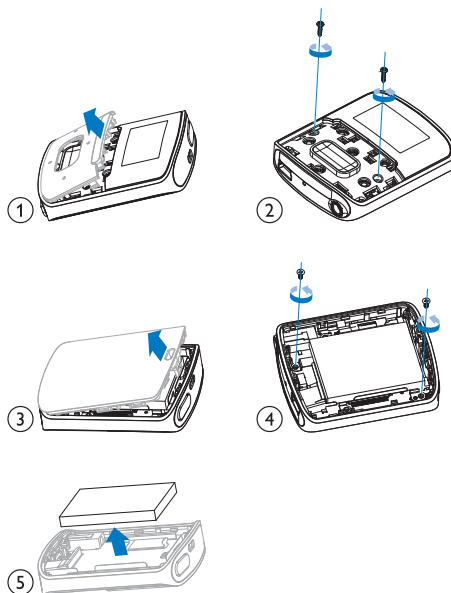

Informeer u over de lokale regels inzake de gescheiden ophaling van gebruikte batterijen. Een goede afvalverwerking van uw oude product draagt bij tot het voorkomen van mogelijke schade voor het milieu en de volksgezondheid.

Mededeling voor de Europese Unie

Dit product voldoet aan de vereisten met betrekking tot radiostoring van de Europese Unie.

2 Uw nieuwe speler

Opmerking

- De afbeeldingen dienen alleen ter referentie. Philips behoudt zich het recht voor de kleur/het ontwerp zonder kennisgeving te wijzigen.

Wat zit er in de doos?

Controleer of u de volgende onderdelen hebt ontvangen:

Speler



Oortelefoon

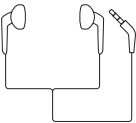

USB-kabel



Snelstartgids



Veiligheids- en garantieblad



PC-software die op de speler is geladen

De **RAGA** wordt geleverd met de volgende PC-software:

- **Philips Songbird** (helpt u om de firmware van de speler bij te werken en uw mediabibliotheek op een PC en de speler te beheren).

Om Philips Songbirdverbinding te laten maken met internet,

- gaat u op uw PC naar www.philips.com/songbird of www.philips.com/support.

Bestanden op de speler

De volgende bestanden zijn op de **RAGA** geladen:

- Gebruikershandleiding
- Veelgestelde vragen

Overzicht

Bediening

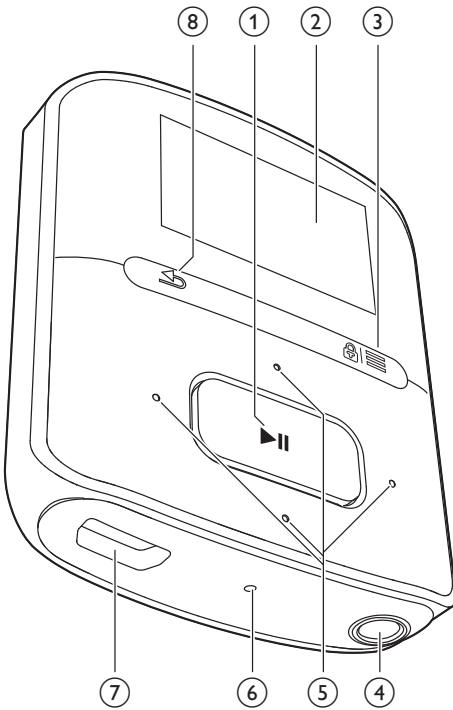

- ①
 - Ingedrukt houden: hiermee schakelt u de speler in of uit
 - Drukken: opties selecteren of het afspelen starten/onderbreken/hervatten
- ② **Display**
- ③ /
 - Drukken: optiemenu weergeven
 - Ingedrukt houden: hiermee vergrendelt/ontgrendelt u alle knoppen
- ④
 - Hoofdtelefoonaansluiting van 3,5 mm





- ⑤ /
 - **in de lijst met opties:**
Drukken: naar de vorige/volgende optie gaan
Ingedrukt houden: de eerste letter weergeven van de huidige optie in een lijst met opties die op alfabet is gesorteerd
 - **op het afspeelscherm:**
Indrukken: hiermee kunt u het volume verhogen/verlagen
Ingedrukt houden: hiermee kunt u het volume snel verhogen/verlagen
- ⑤ /
 - **op het afspeelscherm:**
Drukken: naar de vorige/volgende optie gaan
Ingedrukt houden: snel vooruit- of terugspoelen in het huidige bestand
- ⑥ **RESET**
 - Als het scherm niet meer reageert op het indrukken van toetsen, duwt u de punt van een balpen in deze opening.
- ⑦
 - USB-aansluiting voor opladen en gegevensoverdracht
- ⑧
 - Indrukken: één niveau terug
 - Ingedrukt houden: terug naar het beginscherm

Beginscherm



Menu	Modus	Handeling
	Muziek	muziek en gesproken boeken afspelen
	FM-radio	afstemmen op FM-radio FM-radio opnemen
	Mapweergave	bestanden in mappen weergeven
	Instellingen	de instellingen van de RAGA aanpassen

Navigeren op het beginscherm



- Vanuit het beginscherm kunt u de functiemenu's openen door op de navigatietoetsen  /  en  te drukken.
- Druk herhaaldelijk op  om terug te gaan naar de vorige schermen, of houd  ingedrukt om naar het beginscherm terug te keren.

Schakelen tussen beginscherm en afspeelscherm

- Druk in het beginscherm op  en selecteer **[Nu afspelen]** of **[Laatst afgespeeld]**;
- Houd in het afspeelscherm  ingedrukt.



Een thema selecteren

Een thema selecteren voor het display:

- Druk in het beginscherm op  en selecteer **[Thema]**.

Toetsen vergrendelen/ontgrendelen

Wanneer de speler is ingeschakeld, kunt u de vergrendeling instellen om onbedoelde bediening te voorkomen.

- Houd  /  ingedrukt om de toetsen te vergrendelen of ontgrendelen.
 - ↳ Alle knoppen behalve de volumetoetsen worden vergrendeld en er wordt een vergrendelpictogram weergegeven.

Scherm aan/uit

Om energie te besparen, wordt het scherm na de vooraf ingestelde tijd automatisch uitgeschakeld als

- er geen nieuwe actie wordt ondernomen op de **RAGA**; en
- er een waarde is gekozen bij * > **[Beeldinstellingen]** > **[Timer achtergrondverl.]**.

De energiebesparende modus afsluiten

- Druk op een willekeurige toets.

3 Aan de slag

Opladen

De **RAGA** heeft een ingebouwde batterij die via de USB-aansluiting van een computer kan worden opgeladen.

Sluit uw **RAGA** met de USB-kabel op een PC aan.

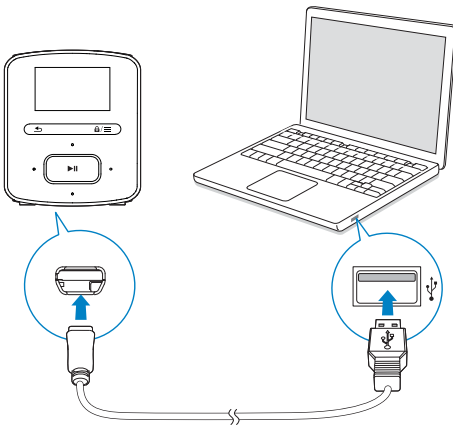

Opmerking

- Wanneer u de **RAGA** op een computer aansluit, verschijnt even de vraag het volgende te selecteren: **[Opladen en overbrengen]** of **[Opladen en afspelen]**.
- Als u geen andere selectie maakt, past de **RAGA** automatisch **[Opladen en overbrengen]** toe.

Indicatie batterijniveau

- Wanneer de batterij bijna leeg is, wordt het scherm dat aangeeft dat de batterij bijna leeg is herhaaldelijk weergegeven.
- Wanneer het oplaadproces is voltooid, wordt  weergegeven.

Opmerking

- Oplaadbare batterijen hebben een beperkt aantal oplaadcycli. De levensduur en het aantal oplaadcycli van batterijen zijn afhankelijk van gebruik en instellingen.

Ga als volgt te werk op de **RAGA** om batterijvermogen te besparen en de afspeeltijd verlengen:

- Stel de timer van de achtergrondverlichting in op een lage waarde (ga naar *** > [Beeldinstellingen] > [Timer achtergrondverl.]**).

De speler in- of uitschakelen

Houd  ingedrukt totdat de speler wordt in- of uitgeschakeld.

Automatisch op stand-by zetten en uitschakelen

De speler beschikt over een functie waarmee het apparaat zichzelf automatisch in stand-by zet en uitschakelt zodat batterijstroom kan worden bespaard.

Na 10 minuten in de niet-actieve modus (er wordt niets afgespeeld en er wordt niet op een knop gedrukt), wordt de speler uitgeschakeld.

4 Muziek

Muziek naar de speler overbrengen

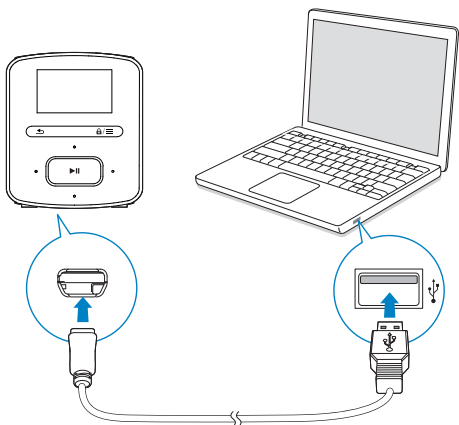

U kunt muziek op de volgende manieren van de mediabibliotheek van uw PC naar de **RAGA** overbrengen:

- Synchroniseren via Philips Songbird (zie 'Synchroniseren met de muziekbibliotheek op uw PC via Philips Songbird' op pagina 24); Met de mediamanagementsoftware hebt u toegang tot onlinemuziekwinkels, maakt u afspeellijsten of bewerkt u uw muziekcollectie op basis van informatie over muziek.
- Sleep muziekbestanden in de Windows-verkenner. Zo kunt u uw muziekcollectie per bestandsmap organiseren.

Muziekbestanden in de Windows-verkenner slepen:

- 1 Sluit de **RAGA** aan op een computer.
- 2 Ga op de PC op **Deze computer** of **Computer** en

- selecteer uw **RAGA** en maak bestandsmappen.

- 3 Sleep op de PC muziekbestanden naar de bestandsmappen van de **RAGA**.
 - Of sleep bestandsmappen van de PC naar de **RAGA**.

Muziek vinden op de speler

Op de **RAGA** kunt u muziek op basis van informatie over nummers, afspeellijsten of bestandsmappen vinden. Met **Superscroll** kunt u op basis van de eerste letter snel door de muziekbibliotheek bladeren.

Muziek vinden door middel van informatie over nummers

In **♪** worden nummers in verschillende verzamelingen op metagegevens of ID3-tag gesorteerd: **[Alle nummers]**, **[Artiesten]**, **[Albums]**, of **[Genres]**.

[Alle nummers]

- Nummers worden op titel in alfabetische volgorde gesorteerd.

[Artiesten]

- Nummers worden op artiest in alfabetische volgorde gesorteerd;
- Onder elke artiest worden nummers op album in alfabetische volgorde gesorteerd.

[Albums]

- Nummers worden op album in alfabetische volgorde gesorteerd.

[Genres]

- Nummers worden op genre gesorteerd zoals pop, rock.

Muziek vinden per afspeellijst



Zoek in **♪** > **[Afspeellijsten]** de afspeellijst die u vanuit de mediabibliotheek op uw PC hebt overgebracht.

Muziek vinden door middel van de bestandsmap

Zoek in  muziek per bestandsmap.

SuperScroll

In een lijst met opties die op alfabetische volgorde staan kunt u met **Superscroll** de opties doorbladeren op beginletter.

- Houd  /  ingedrukt om **Superscroll** te starten.
 - ↳ Op het scherm kunt u de beginletters van de huidige opties zien.



Muziek afspelen

U kunt vanaf een nummer beginnen met afspelen of u kunt een album of artiest volledig afspelen.

Vanaf een nummer met afspelen beginnen:



- 1 Selecteer een nummer.
- 2 Druk op  om af te spelen.
 - ↳ Het afspelen start bij het huidige nummer.

Een album of artiest volledig afspelen:

- 1 Selecteer een album of artiest.
- 2 Druk op  > [Afspelen].
- 3 Druk op  om af te spelen.

Op het afspeelscherm:



- Druk op  om het afspelen te onderbreken of te hervatten.
- Druk op  om naar het vorige scherm te gaan.
 - ↳ Het afspeelscherm wordt enkele seconden later weergegeven.
 - ↳ De informatie over het bestand en de afspelerstatus wordt weergegeven op het afspeelscherm.

Het volume aanpassen:

- Druk op  / .

Een muziekbestand kiezen op het afspeelscherm:



- Druk herhaaldelijk op  / .

Terugspoelen of vooruitspoelen binnen het huidige nummer:

- Houd in het afspeelscherm  /  ingedrukt.

Van dezelfde verzameling afspelen

Tijdens het afspelen van het nummer kunt u overschakelen naar een verzameling die hetzelfde is als het huidige nummer:

- 1 Druk in het afspeelscherm op  en selecteer [Afspeelmodus].
- 2 In [Muziek afspelen van...] selecteert u [... deze artiest], [... dit album], of [... dit genre]. Druk op .
 - ↳ U begint met het afspelen van de huidige artiest of het huidige album of genre.

Alle nummers op de speler afspelen:

- 1 Druk in het afspeelscherm op  en selecteer [Afspeelmodus].

- 2 Selecteer in [Muziek afspelen van...] de optie [Alle nummers]. Druk op ►►.

Opties voor afspelen selecteren

Druk in het afspeelscherm op ≡ om afspeloorties te selecteren zoals Afspelmodus, Geluidsinstellingen en Sleeptimer (zie 'Instellingen' op pagina 22).

Afspeellijsten

U kunt de volgende afspeellijsten op de spelers vinden:

- afspeellijsten die u vanuit de mediabibliotheek op uw PC hebt overgebracht;
- drie playlists-on-the-go zodat u nummers op de speler kunt toevoegen.

Nummers toevoegen aan een playlist-on-the-go

Huidig nummer toevoegen:

- 1 Selecteer of speel een nummer af.
- 2 In de lijst met nummers of in het afspeelscherm:
 - Druk op ≡ en selecteer [Toevoegen aan
 afspeellijst].
- 3 Selecteer een playlist-on-the-go. Druk op ►►.
 - ↳ U slaat het huidige nummer op in de afspeellijst.

Geselecteerde nummers toevoegen:

- 1 In de lijst met opties:
 - druk op ≡ en selecteer [Nrs toev. aan afsp.lijst].
 - ↳ Naast elk nummer worden selectievakjes weergegeven.
- 2 Nummers selecteren:
 - ① Druk op 🎵 / 🎵 en ►► om nummers te selecteren.

- ② Druk op 🎵.
 - ↳ De lijst met playlists-on-the-go wordt weergegeven.

- 3 Selecteer een playlist-on-the-go. Druk op ►►.
 - ↳ U slaat de geselecteerde nummers op in de afspeellijst.

Een album of artiest toevoegen:

- 1 Selecteer een album of artiest.
- 2 In de lijst met albums of artiesten:
 - Druk op ≡ en selecteer [Toevoegen aan
 afspeellijst].
- 3 Selecteer een playlist-on-the-go. Druk op ►►.
 - ↳ U slaat het album of de artiest op in de afspeellijst.

Nummers uit een playlist-on-the-go verwijderen

Huidig nummer uit een afspeellijst verwijderen

- 1 Druk in het afspeelscherm op ≡ > [Verwijderen uit
 afspeellijst].
- 2 Selecteer een playlist-on-the-go. Druk op ►►.
 - ↳ U verwijdert het huidige nummer uit de gekozen afspeellijst.

Alle nummers uit een afspeellijst verwijderen

- 1 Ga naar een playlist-on-the-go.
- 2 Druk in de lijst met opties op ≡ en selecteer [Afspeellijst wissen].
- 3 Druk op ►►.
 - ↳ U verwijdert alle nummers uit de huidige afspeellijst.

Nummers van de speler verwijderen

Het huidige nummer tijdens het afspelen verwijderen:

- Druk in het afspeelscherm op  en selecteer **[Verwijderen]**.
 - ↳ Het huidige nummer wordt van de speler verwijderd.

5 Gesproken boeken

Ga naar **♪ > [Gesproken boeken]** om boeken in audio-indelingen af te spelen die u van www.audible.com hebt gedownload.

Gesproken boeken naar de speler synchroniseren

Download en installeer de **AudibleManager**-software op uw PC via www.audible.com. U kunt met de software

- gesproken boeken van www.audible.com naar uw PC-bibliotheek met gesproken boeken downloaden;
- de gesproken boeken naar uw speler synchroniseren.

AudibleManager op de PC installeren

- 1 Maak op uw PC verbinding met internet.
- 2 Download de **AudibleManager**-software voor MP3/MP4-spelers via www.audible.com.
- 3 De software op uw PC installeren:
 - Selecteer in het scherm met instellingen **Philips GoGear (selected models)** (bepaalde modellen) in de vervolgkeuzelijst van luisterapparatuur;

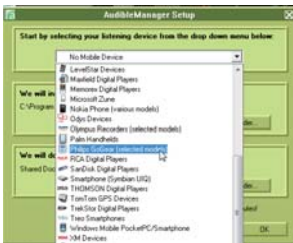

- Volg de instructies op het scherm om de installatie te voltooien.

Gesproken boeken naar de PC downloaden

- 1 Maak op uw PC verbinding met internet.
- 2 Start **AudibleManager** op uw PC.
- 3 Klik in **AudibleManager** op de knop **My Library Online** (Mijn bibliotheek online) om verbinding te maken met www.audible.com.
- 4 Gesproken boeken selecteren en downloaden:
 - Meld u aan bij uw account op www.audible.com;
 - Download gesproken boeken in de indeling **4** of **e**.
 - ↳ De gedownloade boeken worden automatisch toegevoegd aan uw bibliotheek op **AudibleManager**.

Synchroniseren naar de speler

- 1 Start **AudibleManager** op uw PC.
- 2 Verbind de speler met de PC. Wacht tot de speler wordt herkend door **AudibleManager**.
- 3 Klik in **AudibleManager** op **Add to Device** (Toevoegen aan apparaat).
 - Als u de speler voor het eerst met **AudibleManager** verbindt, activeert u de speler wanneer dat wordt gevraagd.

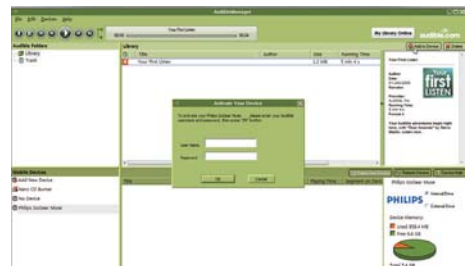

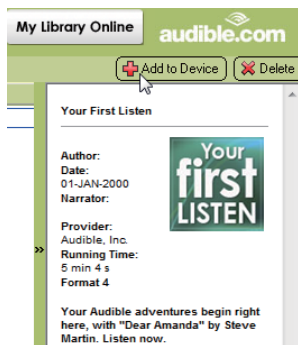

Controleren of de gesproken boeken zijn overgebracht naar de speler:

Bekijk het spelervenster op **AudibleManager**.

- Klik zo nodig op **Refresh Device** (Apparaat vernieuwen).

Gesproken boeken vinden op de speler

In **J** > **[Gesproken boeken]** worden gesproken boekbestanden geordend op boektitel of auteur.

[Boeken]

- Boeken worden op boektitel in alfabetische volgorde gesorteerd.

[Auteurs]

- Boeken worden op auteur in alfabetische volgorde gesorteerd.

Gesproken boeken afspelen

- 1 Selecteer een boek.
- 2 Druk op **▶||** om af te spelen.
 - ↳ De informatie over het boek en de afspelerstatus wordt weergegeven op het afspeelscherm.

Het laatste afgespeelde boek hervatten:

- Selecteer in **[Gesproken boeken]** de optie **[Laatste hervatten]**.

Op het afspeelscherm:

- Druk op **▶||** om het afspelen te onderbreken of te hervatten.
- Druk op **↶** om naar het vorige scherm te gaan.
 - ↳ Het afspeelscherm wordt enkele seconden later weergegeven.

Titels of gedeelten tijdens afspelen overslaan:

- 1 Druk in het afspeelscherm op **≡ >** **[Navigatiemodus]**. Selecteer **[Titels]** of **[Sectie]**.
- 2 Druk in het afspeelscherm op **⏮** / **⏭**.

Gesproken boeken van de speler verwijderen

- Druk in het afspeelscherm op **≡ >** **[Gesproken boek verwijderen]**.
 - ↳ Het huidige gesproken boek wordt van de speler verwijderd.

6 FM-radio

Opmerking

- Sluit de meegeleverde oortelefoons aan als u naar radiozenders luistert. De oortelefoon wordt dan gebruikt als antenne. Voor een betere ontvangst kunt u de kabel van de oortelefoon in verschillende richtingen bewegen.

Afstemmen op radiozenders

Automatisch afstemmen

De eerste keer dat u de radio gebruikt, selecteert u Automatisch afstemmen om naar zenders te zoeken.

- 1 Ga in het beginscherm naar > **[Automatisch afstemmen]**.
↳ Er kunnen maximaal 30 zenders worden opgeslagen als voorkeuzezender.
- 2 Druk meerdere keren op of om een voorkeuzezender te selecteren. Druk op om af te spelen.

Een voorkeuzezender kiezen op het afspeelscherm:

- Druk herhaaldelijk op of .



Tip

- Wanneer u zich over een zekere afstand verplaatst, bijvoorbeeld naar een andere stad of een ander land, is het aan te raden de automatische afstemming opnieuw uit te voeren voor een betere ontvangst.

Handmatig afstemmen

Gebruik Handmatig afstemmen om af te stemmen op een frequentie of een zender.

- 1 Ga in het beginscherm naar > **[Handmatig afstemmen]**.
↳ U hoort de radiozender die het laatst was ingesteld.
- 2 Houd in het afspeelscherm of ingedrukt.
↳ Er wordt afgestemd op de volgende zender na de huidige frequentie.
 - Druk voor de fijnafstemming meerdere keren op of .



Naar FM-radio luisteren

- 1 Ga naar > **[Voorkeuzezenders]**.
- 2 Druk op of om een voorkeuzezender te selecteren. Druk op om af te spelen.
 - Druk op om een andere voorkeuzezender te selecteren in **[Voorkeuzezenders]**. Druk op om af te spelen.
 - Druk in het afspeelscherm op of om een voorkeuzezender te kiezen.
- 3 Houd indien nodig of ingedrukt om af te stemmen op een radiozender.

Het radiogeluid in- of uitschakelen:

- Druk op op het afspeelscherm.





Het volume aanpassen:

- Druk in het afspeelscherm op of .



Voorkeuzezenders opslaan

↳ Alle zenders worden verwijderd uit de lijst met voorkeuzezenders.



U kunt op de **RAGA** maximaal 30 voorkeuzezenders opslaan.

- 1 Stem af op een radiozender.
- 2 Druk in het afspeelscherm op  > **[Opslaan als voork.zender]**.
- 3 Druk op  of  om een locatie in de lijst met voorkeuzezenders te selecteren. Druk op .
 - ↳ De huidige zender wordt opgeslagen op de locatie.



De locaties van voorkeuzezenders wijzigen:

- 1 Selecteer in **[Voorkeuzezenders]** een zender in de lijst met voorkeuzezenders.
- 2 Als u het nummer van de voorkeuzezender wilt wijzigen, druk dan op  om de optie te selecteren.
- 3 Druk op  of .
 - ↳ U wijzigt de locatie van de huidige zender in de lijst met voorkeuzezenders.
 - ↳ De locaties van de daaropvolgende zenders worden dienovereenkomstig gewijzigd.

De huidige voorkeuzezender verwijderen:

- 1 Selecteer in **[Voorkeuzezenders]** een zender in de lijst met voorkeuzezenders.
- 2 Druk op  > **[Clear preset]**. Druk op .
 - ↳ De huidige zender wordt verwijderd uit de lijst met voorkeuzezenders.

Of:

- Druk in het afspeelscherm op  > **[Clear preset]**. Druk op .
 - ↳ De huidige zender wordt verwijderd uit de lijst met voorkeuzezenders.





Alle voorkeuzezenders verwijderen:

- 1 Ga naar **[Voorkeuzezenders]**.
- 2 Druk in de lijst met voorkeuzezenders op  > **[Alle voorkeuzezenders wissen]**.

7 Opnamen

Ga naar  > [FM-opname] om te luisteren naar de radioprogramma's die u van FM-radio opneemt.



FM-radio opnemen

- 1 Stem af op een radiozender.
- 2 Selecteer in het afspeelscherm [Opname van FM-radio starten] om te beginnen met opnemen.
↳ Het opnemen van FM-radio begint.
- 3 Druk op  om te wisselen tussen onderbreken en opnemen. Druk op  om te stoppen.
- 4 Druk op  om de opname op te slaan of druk op  om te annuleren.
↳ Opnamen worden opgeslagen in  > [FM-opname]. (Bestandsnaamindeling: FMRECXXX.WAV waarbij XXX het automatisch gegenereerde nummer van de opname is.)

Opmerking

- Opname van FM-radio is alleen mogelijk op bepaalde versies. Raadpleeg het menu op het scherm van de speler om te zien over welke functies u beschikt.

Naar opnamen van FM-radio luisteren

- 1 Selecteer een opname in  > [FM-opname].
 - 2 Druk op  om de opname af te spelen.
- Een bestand selecteren op het afspeelscherm:
- Druk herhaaldelijk op  / .

Terugspoelen of vooruitspoelen binnen het huidige bestand:

- Houd in het afspeelscherm  /  ingedrukt.

Opnamen van de speler verwijderen

- Druk in het afspeelscherm op  en selecteer [Verwijderen].
↳ De huidige opname wordt verwijderd van de speler.

Uw opnamen naar een computer uploaden

- 1 Verbind uw RAGA met een computer.
- 2 Ga op de PC op Deze computer of Computer en
 - selecteer de RAGA;
 - selecteer op de RAGA opnamen in Opnamen > FM.
- 3 Sleep de opnamebestanden naar een locatie op de PC en zet ze daar neer.

8 Mapweergave

Ga naar ■ om mediabestanden weer te geven en af te spelen vanuit de mediabibliotheek op de speler:

Muziek: voor muziekbestanden die u naar de speler synchroniseert via **Philips Songbird**.

Afspeellijsten: voor afspeellijsten die u naar de speler synchroniseert, en de playlists-on-the-go die u op de speler maakt.

Opnamen: voor *FM-radio-opnamen die u op de speler maakt.

Service: voor de gesproken boeken die u naar de speler synchroniseert via **AudibleManager**.

Om bestanden te vinden die u in de Windows-verkenner hebt overgebracht:

- zoek de bestanden zoals u die in Windows Verkenner op de PC hebt georganiseerd.



Opmerking

- *FM-radio opnemen is alleen mogelijk op bepaalde versies. Raadpleeg het menu op het scherm van de speler om te zien over welke functies u beschikt.

9 Instellingen

Selecteer bij  de opties voor de speler:

- 1 Druk op  /  om een optie te selecteren.
- 2 Druk op  om te bevestigen.

Afspelmodus

Selecteer bij **[Afspeelmodus]** de afspeelmodi voor het afspelen van muziek:

[Herhalen]

- **[1 herhalen]**: huidig nummer herhalen.
- **[Alles herhalen]**: alle nummers in de huidige map herhalen.

[Shuffle]

- **[Aan]**: alle nummers in de huidige map afspelen in willekeurige volgorde.

Als zowel **[Alles herhalen]** als **[Shuffle]** is geactiveerd,

- worden alle nummers in de huidige map herhaaldelijk afgespeeld in willekeurige volgorde.



Geluidinstellingen

Selecteer bij **[Geluidinstellingen]** uw optie voor de geluidinstellingen:

[FullSound]: hiermee herstelt u de geluidsdetails die verloren zijn gegaan bij muziekcompressie (bijvoorbeeld MP3, WMA).

[Equalizer]: hier kunt u de geluidinstellingen naar wens definiëren.

[Maximumvolume]: hier kunt u een maximumvolume voor het apparaat instellen. U weet dan zeker dat het geluidsvolume altijd veilig voor uw gehoor is.

Druk op  /  om de volumebeperving in te stellen. Druk op  om te bevestigen.

Opmerking



- De equalizer wordt gedeactiveerd wanneer u FullSound selecteert.

Sleeptimer

U kunt de sleeptimer inschakelen. De **RAGA** kan na een bepaalde tijdsduur automatisch worden uitgeschakeld.

- Selecteer een optie bij **[Sleeptimer]** > **[Sleeptimer instellen...]**. Druk op .
 - ↳ Na de geselecteerde tijdsduur wordt het apparaat automatisch uitgeschakeld.

Nadat de sleeptimer is ingeschakeld:

- Selecteer  > **[Sleeptimer]**;
- Of druk op  > **[Sleeptimer]** op het afspeelscherm voor muziek.
 - ↳ De resterende tijd wordt weergegeven voordat de speler wordt uitgeschakeld.

Display-instellingen

Thema

Selecteer bij **[Beeldinstellingen]** > **[Thema]** het thema voor het display.

Timer scherm uit

De niet-actieve modus wordt ingeschakeld als u geen nieuwe acties uitvoert met de **RAGA**. Na de vooraf ingestelde tijd wordt het niet-actieve scherm automatisch uitgeschakeld. Als u batterijstroom wilt besparen, kiest u een lage waarde voor de tijdsduur.

De tijdsduur instellen

- Selecteer bij **[Beeldinstellingen]** > **[Timer achtergrondverl.]** een tijdsduur.

- ↳ Na de geselecteerde tijdspanne wordt het niet-actieve scherm automatisch uitgeschakeld.

De energiebesparende modus afsluiten

- Druk op een willekeurige toets.

Taal

Selecteer bij **[Taal]** een taal voor de speler.

Informatie

Bij **[Informatie]** kunt u de volgende informatie over de speler krijgen:

[Gegevens van de speler]

- **[Model:]** de volledige productnaam
Controleer de volledige productnaam wanneer u de firmware bijwerkt vanaf de ondersteuningswebsite.
- **[Firmwareversie:]** de huidige firmwareversie
Controleer de firmwareversie wanneer u de firmware bijwerkt vanaf de ondersteuningswebsite.
- **[Ondersteuningswebsite:]** de website waar u ondersteuning kunt krijgen voor de speler

[Schijfruimte]

- **[Vrije ruimte:]** de beschikbare vrije ruimte
- **[Totale ruimte:]** geheugencapaciteit
- **[Nummers]** het aantal nummers dat op de speler is opgeslagen

[Ondersteund bestandstype]

bestandsindelingen die door de speler worden ondersteund

Juridisch

In **[Legal]** vindt u de juridische informatie over de speler.

Apparaat formatteren

Formateer de speler: Hierbij worden alle gegevens die op de speler zijn opgeslagen, verwijderd.

- Selecteer **[Apparaat formatteren]** en selecteer vervolgens **[Ja]** wanneer u daarom wordt gevraagd.

Fabrieksinstellingen

Bij **[Fabrieksinstellingen]** kunt u de fabrieksinstellingen van de speler herstellen. Bestanden die zijn overgebracht naar de speler, blijven behouden.

CD-installatieprogramma

Selecteer **[Inschak.]** in **[Installatieprogr. op CD]** om de speler te gebruiken als een **Philips Songbird**-station. Dubbelklik op het station om de installatie van het programma op de PC te starten.



Tip

- Nadat u de speler hebt gerepareerd, worden de CD-ROM-partitie en het Philips Songbird-installatieprogramma van de speler verwijderd (zie 'De speler via Philips Songbird repareren' op pagina 34). Er is meer ruimte beschikbaar op de speler.

10 Synchroniseren met de muziekbibliotheek op uw PC via Philips Songbird

Met **Philips Songbird** kunt u:

- Uw muziekcollectie op een PC beheren
- De **RAGA** synchroniseren met de muziekbibliotheek op uw PC
- De **RAGA** registreren op www.philips.com/welcome
- De firmware van de RAGA (zie 'De firmware bijwerken met Philips Songbird' op pagina 33) bijwerken
- De RAGA (zie 'De speler via Philips Songbird repareren' op pagina 34) repareren.

Philips Songbird installeren

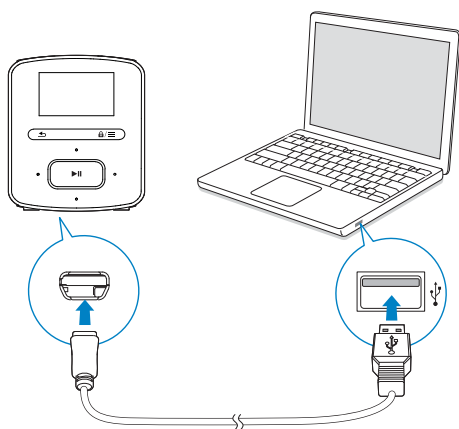

Philips Songbird voor het eerst installeren

Wanneer u de **RAGA** voor het eerst op een PC aansluit, wordt er een pop-upvenster weergegeven:

- 1 Selecteer uw taal en land.
- 2 Volg de instructies op het scherm om de installatie te voltooien.

Opmerking

- Voor de installatie dient u akkoord te gaan met de licentieverwaarden.

Als het pop-upvenster niet automatisch wordt weergegeven:

- 1 Controleer op de speler of u de volgende opties hebt gekozen:
 - In *** > [Installatieprogr. op CD]**, selecteert u **[Inschak.]**.
- 2 Selecteer op de PC **Deze computer** (Windows XP/Windows 2000) of **Computer** (Windows Vista/Windows 7).
↳ Het **Philips Songbird**-station wordt weergegeven.
- 3 Dubbelklik op het **Philips Songbird**-station om de installatie te beginnen.

Opmerking

- Voor de installatie dient u akkoord te gaan met de licentieverwaarden.

Muziekbestanden van de PC importeren

De bewaakte map instellen

Een centrale map maken

U kunt alle muziekbestanden automatisch aan uw bibliotheek laten toevoegen wanneer u ze naar een map kopieert. Het creëren van een centrale map wordt aanbevolen. Stel bij **Philips Songbird** de centrale map in als bewaakte map ('watch folder'). Telkens wanneer u **Philips Songbird** start, worden nummers toegevoegd aan of verwijderd uit **Philips Songbird**, zodat het programma gesynchroniseerd blijft met de centrale map.

Maak op de PC een centrale map waarin u alle muziekbestanden kunt opslaan, bijvoorbeeld D:\Songbird-media.

Eerste keer opstarten

Wanneer u **Philips Songbird** voor de eerste keer opstart op een PC, voert u de instructies op het scherm uit om bestaande mediabestanden naar **Philips Songbird** te importeren:

- Selecteer de mediemap van iTunes om een bestaande iTunes-bibliotheek te importeren
 - Selecteer de centrale map om de bestaande muziekbestanden te zoeken en te importeren.
- ↳ De centrale map wordt ingesteld als de bewaakte map voor **Philips Songbird**.

iTunes-mediemap instellen

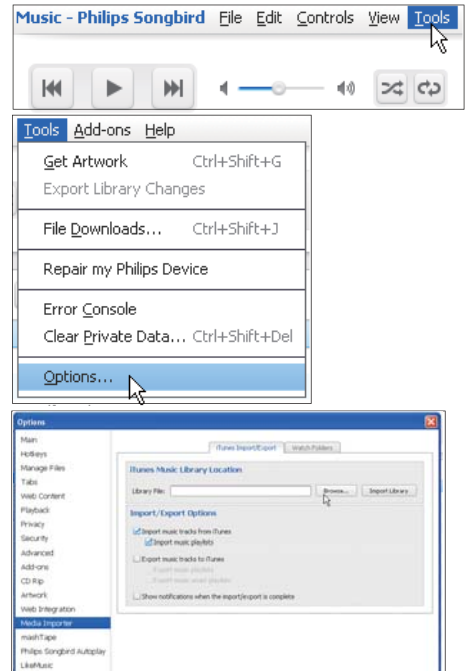

- 1 Ga in **Philips Songbird** naar **Tools** (Extra) > **Options...** (Opties...).
- 2 Selecteer **Media Importer** (Media importeren) en vervolgens het tabblad **iTunes Importer** (Importeren uit iTunes).
- 3 Controleer uw bibliotheeklocatie en -opties.
- 4 Klik op de knop **Import Library** (Bibliotheek importeren) naast de locatie van de bibliotheek.
↳ De software importeert de iTunes-bibliotheek naar **Philips Songbird**.

De bewaakte map instellen

Stel in **Philips Songbird** de bewaakte map als volgt in:

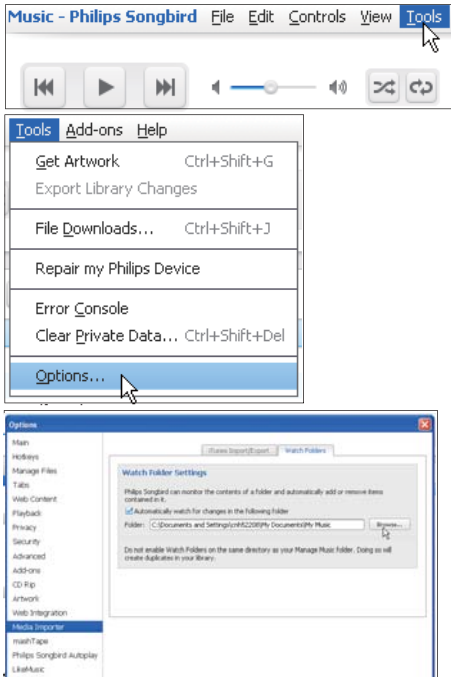

- 1 Selecteer **Tools** (Extra) > **Options** (Opties).
- 2 Selecteer bij **Options** (Opties) de optie **Media Importer** (Media importeren). Selecteer vervolgens het tabblad **Watch Folders** (Mappen volgen).
- 3 Schakel bij **Watch Folders** (Bewaakte mappen) het selectievakje in zoals aangegeven.
- 4 Klik op **Browse** (Bladeren) en selecteer de centrale map (bijvoorbeeld D:\Songbird-media) als bewaakte map.
↳ Mediabestanden worden in **Philips Songbird** toegevoegd en verwijderd, net zoals u ze hebt toegevoegd aan of verwijderd uit de centrale muziekmap.

Mediabestanden importeren

Mediabestanden uit andere mappen importeren

Ga in **Philips Songbird**

- naar **File** (Bestand) > **Import Media** (Media importeren) om mappen op de PC te selecteren.
↳ Mediabestanden worden toegevoegd bij **Bibliotheek**.
- U kunt ook naar **File** (Bestand) > **Import a playlist** (Een afspeellijst importeren) gaan om afspeellijsten op de PC te selecteren.
↳ Mediabestanden worden toegevoegd bij **Afspeellijsten**.

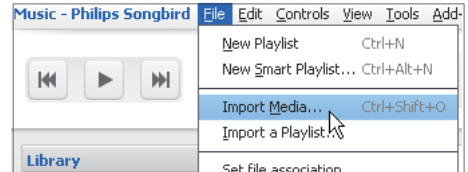

Inhoud ophalen van onlinebronnen

U kunt inhoud openen en aanschaffen bij onlinebronnen. U kunt de beschikbare onlineservices vinden onder **Services** in het bronselectievenster.

Opmerking

- Neem een abonnement op de onlineservice en meld u aan bij uw account, voordat u inhoud van onlineservices downloadt of koopt.
- Sommige services zijn beschikbaar in bepaalde landen.

Online zoeken

- 1 Selecteer een onlineservice:
 - Selecteer een optie onder **Services**;
 - Of klik in het zoekvak op de pijl omlaag om een onlineservice te selecteren.

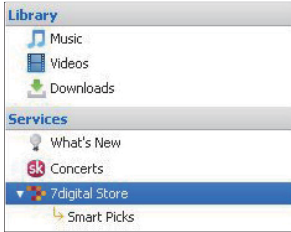

↳ De webpagina van de onlinebron wordt geopend.

- 2 Zoek naar uw mediabestand.
 - Gebruik indien nodig het zoekvak om een trefwoord in te voeren.

Afspellijsten maken in Philips Songbird

Met een afspeellijst kunt u desgewenst uw nummers beheren en synchroniseren.

Een afspeellijst maken

Selecteer de nummers die u wilt afspelen. Voeg de nummers toe aan een afspeellijst.

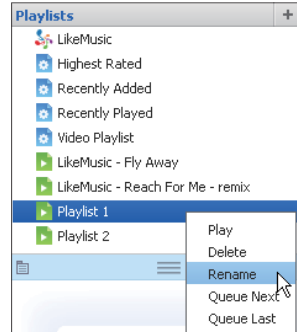
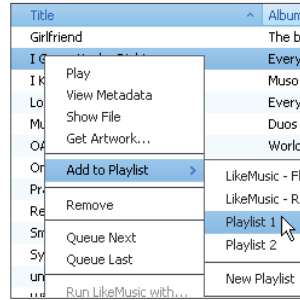

- 1 Selecteer nummers bij **Bibliotheek > Muziek**.
 - Als u meerdere nummers wilt selecteren, houdt u de toets **Ctrl** ingedrukt terwijl u op de nummers klikt.
- 2 De nummers toevoegen aan een afspeellijst:
 - Klik met de rechtermuisknop op de nummers en selecteer **Toevoegen aan afspeellijst**;
 - Selecteer een afspeellijst;
 - ↳ De nummers worden aan de afspeellijst toegevoegd.
 - Als u een afspeellijst wilt maken, selecteer dan **New Playlist** (Nieuwe afspeellijst).
 - ↳ Er wordt een nieuwe afspeellijst voor de nummers gemaakt.

↳ Geef de afspeellijst de gewenste naam bij **Afspeellijsten**.

Of:

Maak een afspeellijst. Voeg geselecteerde nummers toe aan de afspeellijst.

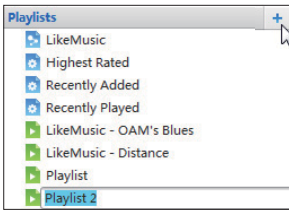

- 1 Klik bij **Afspeellijsten** op + om een afspeellijst te maken.
↳ Er wordt een nieuwe afspeellijst gemaakt.
- 2 Geef de nieuwe afspeellijst de gewenste naam.
- 3 Sleep mediabestanden naar de afspeellijst.



Tip

- Als u meerdere bestanden tegelijk wilt slepen, houdt u de toets **Ctrl** ingedrukt terwijl u op de te selecteren bestanden klikt.

LikeMusic-afspeellijsten genereren

Er kan een afspeellijst van een oorspronkelijk nummer worden gegenereerd, gebaseerd op de **LikeMusic**-analyse.

LikeMusic analyseert nummers in uw bibliotheek en brengt relaties tussen de nummers tot stand die zijn gebaseerd op hun muziekkenmerken. Deze relaties helpen **LikeMusic** om afspeellijsten van nummers te maken die goed bij elkaar passen.

Wanneer u nummers naar de muziekbibliotheek van **Philips Songbird** importeert, start de **LikeMusic**-analyse. Voor het nummer dat de analyse voltooit, gaat het pictogram **LikeMusic** branden; voor het nummer dat de analyse niet kan voltooien, blijft het pictogram grijs.



Een oorspronkelijk nummer selecteren

Zorg ervoor dat het oorspronkelijke nummer de **LikeMusic**-analyse heeft voltooid.

- Dubbelklik bij **Bibliotheek > Muziek** op het blauwe **LikeMusic**-pictogram van het nummer;

Of:

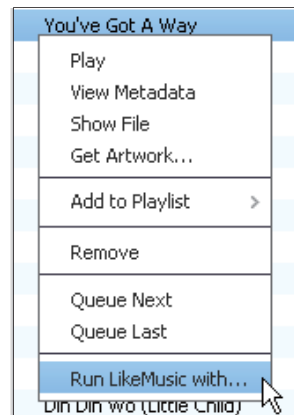

- Klik bij **Bibliotheek > Muziek** met de rechtermuisknop op een nummer en selecteer **Run LikeMusic with** (LikeMusic uitvoeren met).
↳ Er wordt een **LikeMusic**-afspeellijst weergegeven op de **LikeMusic**-pagina.

Het maximale aantal nummers instellen

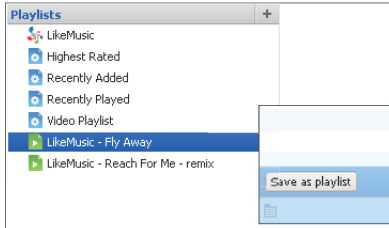
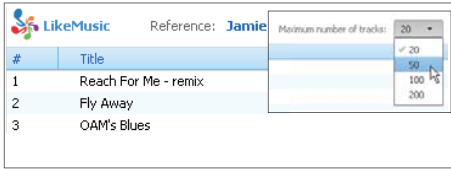

- Selecteer een nummer in de vervolgkeuzelijst.

De LikeMusic-afspeellijst opslaan

- Klik op **Save as playlist** (Opslaan als afspeellijst) op de LikeMusic-pagina.
↳ De LikeMusic-afspeellijst wordt opgeslagen bij **Afspeellijsten**.

De wachtrij als een afspeellijst opslaan

Een wachtrij maken

- Sleep nummers of afspeellijsten naar het **wachtrijen**venster.

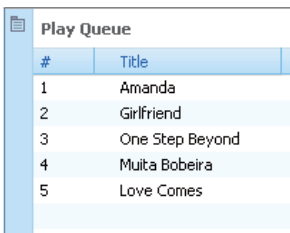

De wachtrij als een afspeellijst opslaan

- 1 Klik op **Opslaan**.
↳ De wachtrij wordt opgeslagen als een afspeellijst bij **Afspeellijsten**.
- 2 Geef de afspeellijst de gewenste naam bij **Playlists** (Afspeellijsten).

Nummers aan het begin of eind van de wachtrij toevoegen

- Als u nummers aan het begin van de lijst wilt toevoegen, klik dan met de rechtermuisknop op de opties en selecteer **Queue Next** (Volgende in wachtrij);
- Als u nummers aan het einde van de lijst wilt toevoegen, klik dan met de rechtermuisknop op de opties en selecteer **Queue Last** (Laatste in wachtrij).

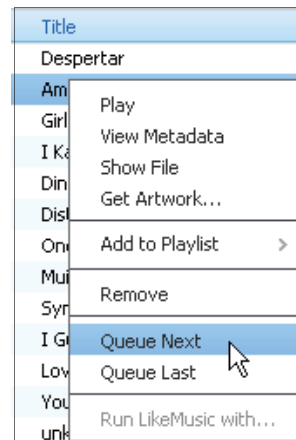

Een afspeellijst afspelen

- 1 Als u de hele afspeellijst wilt afspelen, klik dan met de rechtermuisknop op de afspeellijst en selecteer **Afspelen**.
 - Als u vanaf een nummer wilt beginnen met afspelen, dubbelklik dan op het nummer.
- 2 Als u afspeloorties wilt selecteren, klik dan op de knoppen in het afspelenvenster.

Mediabestanden beheren in Philips Songbird

Metagegevens bewerken

Door bestandsinformatie (metagegevens of ID3-tags) te bewerken, kunnen uw muziekbestanden automatisch worden gesorteerd op titel van het nummer, artiest, album en andere informatie.

Nadat u de mediabestanden naar de speler hebt gesynchroniseerd, kunt u op metagegevens door de mediabibliotheek bladeren.

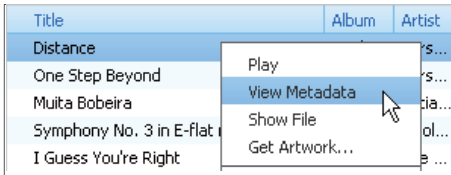

- 1 Selecteer een muziekbestand in **Bibliotheek > Muziek**.
- 2 Klik met de rechtermuisknop op het bestand en selecteer **View Metadata** (Metadata weergeven).
↳ Er wordt een tabel met metagegevens weergegeven waarin u informatie kunt bewerken.

Mediabestanden uit de bibliotheek verwijderen

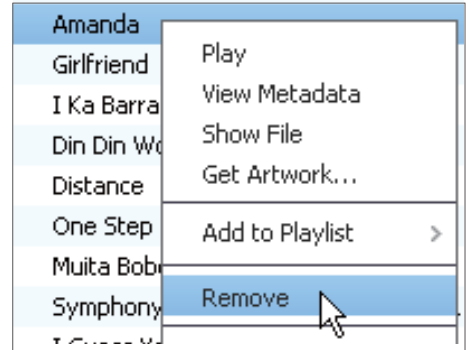

- 1 Klik met de rechtermuisknop op een mediabestand. Selecteer **Verwijderen**.
- 2 Bevestig uw keuze wanneer u hierom wordt gevraagd.
↳ Het geselecteerde bestand wordt uit de bibliotheek en alle afspeellijsten verwijderd. (Standaard wordt het bestand slechts "verwijderd", niet "gewist". Het bestand staat nog gewoon op de originele locatie op de computer of het computernetwerk.)

Tip

- Als u meerdere bestanden wilt selecteren, houdt u de toets **Ctrl** ingedrukt terwijl u op de te selecteren bestanden klikt.
- Als u meerdere opeenvolgende bestanden wilt selecteren, houdt u de toets **Shift** ingedrukt en klikt u op het eerste en het laatste bestand dat u wilt selecteren.

De speler synchroniseren met Philips Songbird

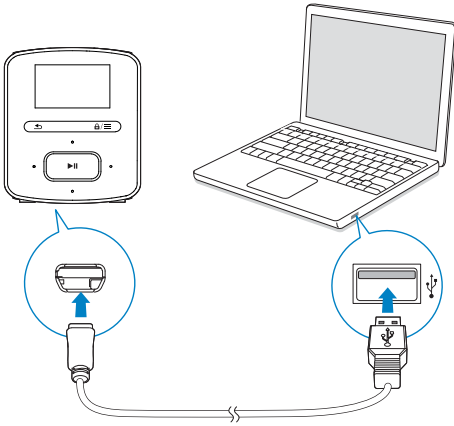

- 1 Start **Philips Songbird** op de PC.
- 2 Sluit de speler met de USB-kabel op de PC aan.
↳ Wanneer de speler door de PC wordt herkend, wordt deze weergegeven in **Philips Songbird**.

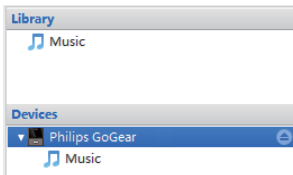

Automatisch of handmatig synchroniseren selecteren

Als u de speler voor het eerst met **Philips Songbird** verbindt, selecteer dan de optie voor automatisch synchroniseren wanneer dat wordt gevraagd. De speler synchroniseert automatisch met **Philips Songbird**.

Als u de optie voor automatisch synchroniseren niet selecteert, schakelt u de optie voor handmatig synchroniseren in.

Automatisch of handmatig synchroniseren selecteren:

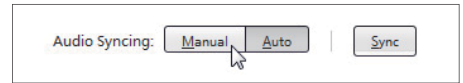
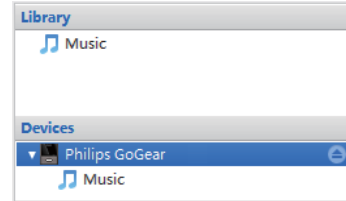

- 1 Selecteer de speler bij **Devices** (Apparaten).
↳ Er wordt een pop-upschermbeworpen.
- 2 Kies in het pop-upschermbeworpen **Manual** (Handmatig) of **Auto** (Automatisch).
- 3 Als u de optie wilt bevestigen, klik dan op **Apply** (Toepassen).

Automatisch synchroniseren

- Als u automatisch synchroniseren hebt geselecteerd, wordt automatisch synchroniseren automatisch gestart wanneer u de speler op een PC aansluit;
- U kunt ook de speler selecteren bij **Devices** (Apparaten) en klikken op **Sync** (Synchroniseren).

Instellingen voor automatische synchronisatie selecteren:

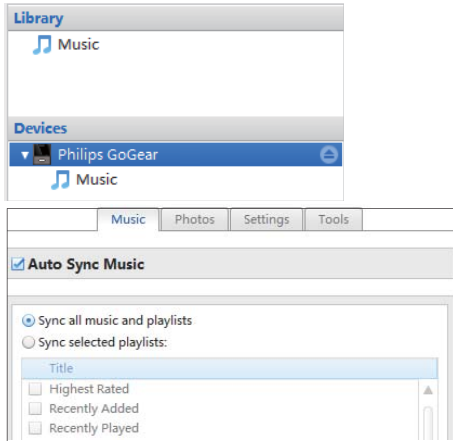

- 1 Selecteer de speler bij **Devices** (Apparaten).
- 2 Klik in het pop-upvenster op het tabblad **Muziek**.
- 3 Klik op een optie om deze te selecteren.

Handmatig synchroniseren

Geselecteerde afspeellijsten handmatig overbrengen:

- 1 Selecteer afspeellijsten.
- 2 Sleep de afspeellijsten naar **RAGA**.

Geselecteerde mediabestanden handmatig overbrengen:

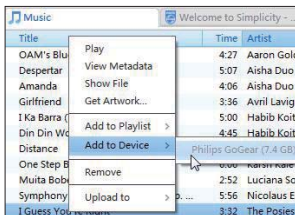

- 1 Klik in het inhoudsvenster met een rechtermuisknop op een geselecteerd mediabestand.

- 2 Selecteer **Add to Device** (Aan apparaat toevoegen) > **RAGA**.
↳ Geselecteerde bestanden worden overgebracht naar de **RAGA**.

Tip

- Als u meerdere bestanden tegelijk wilt selecteren, houdt u de toets **Ctrl** ingedrukt terwijl u opties aanklikt.

11 De firmware bijwerken met Philips Songbird

De **RAGA** wordt aangestuurd door een intern programma, dat firmware wordt genoemd. Sinds u de **RAGA** hebt gekocht, kunnen er nieuwere versies van de firmware zijn uitgebracht.

Via **Philips Songbird** kunt u controleren of er firmware-updates voor de **RAGA** beschikbaar zijn en deze downloaden van internet.



Tip

- Een firmware-update is niet van invloed op uw muziekbestanden.

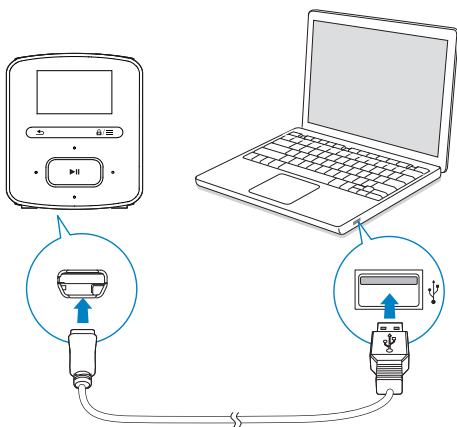

- 1 Controleer of u uw PC's verbonden met internet.
- 2 Sluit de **RAGA** met een USB-kabel op de PC aan.
- 3 Start **Philips Songbird** op de PC.
 - Klik indien nodig op **Start** > **Programma's** > **Philips** > **Philips Songbird**.

- 4 Klik in het afspeelvenster op **RAGA**. Selecteer vervolgens **Tools** (Extra) > **Check for updated firmware** (Controleren op bijgewerkte firmware) in het pop-upvenster.
 - ↳ **Philips Songbird** controleert op updates van internet.

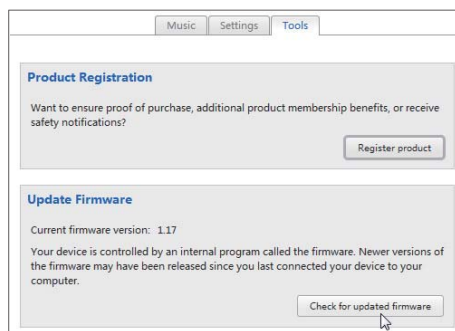
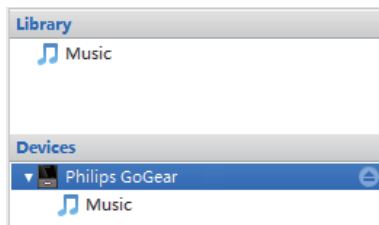

- 5 Follow the onscreen instructions.
 - ↳ Het downloaden en installeren van de firmware-update start automatisch.
 - ↳ Nadat de firmware is bijgewerkt, wordt de **RAGA** opnieuw opgestart en is deze weer klaar voor gebruik.



Opmerking

- Wacht tot de update is voltooid en koppel de **RAGA** vervolgens los van de computer.

12 De speler via Philips Songbird repareren



Tip

- Nadat u de speler hebt gerepareerd, worden de CD-ROM-partitie en het **Philips Songbird**-installatieprogramma van de speler verwijderd. Er is meer ruimte beschikbaar op de speler.

Als de **RAGA** niet goed werkt of als het display blokkeert, kunt u de speler opnieuw instellen zonder dat u gegevens verliest:

RAGA opnieuw instellen?

- Steek een pen of een ander voorwerp in het reset-gaatje aan de onderkant van de **RAGA**. Blijf drukken tot de speler zichzelf uitschakelt.

Als u de speler niet opnieuw kunt instellen, kunt u de speler via **Philips Songbird** repareren:

- 1 Start **Philips Songbird** op de PC.
 - Als uw PC Windows 7 uitvoert, start u **Philips Songbird** als administrator. Klik met de rechtermuisknop op **Philips Songbird** en kies **Als administrator uitvoeren**.

2 Bij Philips Songbird:

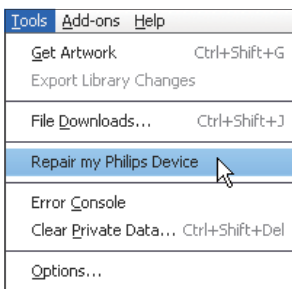

- selecteer **Tools (Extra) > Repair my Philips Device** (Repareer mijn Philips-apparaat);
 - selecteer **RAGA** in de pop-uplijst.
- 3 Verbind de speler met de PC.
 - **Zorg ervoor dat u de instructies over hoe u de speler op de PC aansluit op het scherm opvolgt.**
 - 4 Volg de instructies op het scherm om de reparatie te voltooien.

13 Technische gegevens

Vermogen

- Voeding: interne oplaadbare li-ionpolymeerbatterij (220 mAh)
- Afspeeltijd¹
Audio (.mp3): tot 15 uur
Radio: tot 10 uur

Software

- Philips Songbird: voor het bijwerken van de firmware en het overbrengen van muziek

Connectiviteit

- Hoofdtelefoon: 3,5 mm
- USB 2.0 (high speed)

Geluid

- Kanaalscheiding: 45 dB
- Frequentierespons: 20 - 18.000 Hz
- Uitgangsvermogen: 2 x 2,4 mW
- Signaal-ruisverhouding: > 84 dB

Audioweergave

Ondersteunde bestandsindelingen:

- MP3
Bitsnelheid: 8 - 320 kbps en VBR
Samplefrequentie: 8, 11,025, 16, 22,050, 32, 44,1, 48 kHz
- WMA (onbeveiligd)
Bitrate: 10 - 320 kbps CBR, 32 - 192 kbps VBR
Samplefrequentie: 8, 11,025, 16, 22,050, 32, 44,1, 48 kHz
- WAV

Opslagmedia

Ingebouwde geheugencapaciteit²:

- SA4RGA02 2 GB NAND Flash
- SA4RGA04 4 GB NAND Flash
- SA4RGA08 8 GB NAND Flash

Mediaoverdracht³

- Songbird (synchronisatie)
- Windows Verkenner (slepen)

Display

- LCD-kleurenscherm, 128 x 64 pixels

Opmerking

- Specificaties kunnen zonder voorafgaande kennisgeving worden gewijzigd.
- ¹ Oplaadbare batterijen hebben een beperkt aantal oplaadcycli. De levensduur en het aantal oplaadcycli van batterijen zijn afhankelijk van gebruik en instellingen.
- ² 1 GB = 1 miljard bytes; de beschikbare opslagcapaciteit is kleiner. Mogelijk is niet het volledige geheugen beschikbaar voor gebruik, omdat een deel van het geheugen wordt gereserveerd voor de werking van de speler. Opslagcapaciteit is gebaseerd op 4 minuten per nummer en een MP3-codering van 128 kbps.
- ³ De overdrachtssnelheid verschilt per besturingssysteem en softwareconfiguratie.

PC-vereisten

- Windows® XP (SP3 of hoger)/Vista/7
- Pentium III 800MHz-processor of hoger
- 512 MB RAM
- 500 MB ruimte op de harde schijf
- Internetverbinding
- Windows® Internet Explorer 6.0 of hoger
- CD-ROM-station
- USB-poort

