

Registreer uw product op
www.philips.com/welcome.

Hier kunt u ook terecht voor ondersteuning.

GoGear

SA2MUS08

SA2MUS16

SA2MUS32



NL Gebruiksaanwijzing

PHILIPS

Inhoudsopgave

1	Belangrijke veiligheidsinformatie	3	Inhoud van onlinebronnen ontvangen	16	
	Algemeen onderhoud	3	Opnamen van de MUSE importeren	16	
	Het product recycleren	6	Door uw mediabibliotheek bladeren	16	
2	Uw nieuwe MUSE	8	Uw Songbird-bibliotheek ordenen en beheren	17	
	Wat zit er in de doos?	8	Songbird uw media laten beheren	17	
3	Aan de slag	9	Mediabestanden uit de Songbird-mediabibliotheek verwijderen	17	
	Overzicht van de bedieningselementen en aansluitingen	9	Media verwijderen	17	
	De toetsen vergrendelen	9	Songbird een map laten bekijken	17	
	Het volume beperken	9	Albumhoezen ophalen	18	
	Overzicht van het hoofdmenu	10	Playlists	18	
	Het hoofdmenu ordenen	10	Een afspeellijst maken	18	
	Aansluiten en opladen	11	Titels toevoegen aan een afspeellijst	18	
	De MUSE aansluiten op een computer	11	Titels uit de afspeellijst verwijderen	18	
	Philips Songbird voor het eerst installeren	11	De look van de Songbird-bibliotheek veranderen	19	
	De Philips Songbird-software opnieuw installeren (nadat u deze al een keer hebt geïnstalleerd)	12	MUSE formatteren (alle muziek en gegevens wissen)	19	
	Indicatie batterijniveau	12	MUSE repareren (fabrieksinstellingen herstellen)	19	
	Software op de MUSE	12	7	Muziek	20
	Bestanden op de MUSE	12	Muziek toevoegen aan de MUSE	20	
4	De MUSE bijwerken	13	Overzicht van de muzieknoppen	20	
	Handmatig firmware controleren/bijwerken	13	Door muziekalbums bladeren	20	
5	De MUSE in- en uitschakelen	14	Naar muziek luisteren	20	
	Automatisch uitschakelen	14	De weergave van de muziekbibliotheek aanpassen	21	
6	Philips Songbird	15	Het nummer verwijderen dat wordt afgespeeld	21	
	Een mediabibliotheek maken	15	Een of meerdere muziektracks verwijderen	21	
	Een CD rippen	15	8	Gesproken boeken	22
	De CD-riopties instellen	15	Gesproken boeken toevoegen aan de MUSE	22	
	Mediabestanden uit een directory importeren	15	Overzicht van de bedieningsknoppen voor gesproken boeken	22	
	Media van iTunes importeren	16	Door gesproken boeken bladeren	23	
	Media naar iTunes exporteren	16	Naar gesproken boeken luisteren	23	
			De weergave van de gesproken boeken in de bibliotheek aanpassen	23	

9	BBC iPlayer (alleen beschikbaar in Groot-Brittannië)	24
<hr/>		
10	Video	27
	Video's toevoegen aan de MUSE	27
	Overzicht van de videoknoppen	27
	Door de videoalbums bladeren	27
	Video's afspelen	27
	Video's afspelen op uw HD-TV	28
	De weergave van de videobibliotheek aanpassen	29
	De video verwijderen die wordt afgespeeld	29
	Een of meerdere video's verwijderen	29
<hr/>		
11	Foto's	30
	Afbeeldingen toevoegen aan de MUSE	30
	Overzicht van de fotoknoppen	30
	Door de fotoalbums bladeren	30
	Foto's bekijken	30
	Geavanceerde fotoweergave	31
	Foto's bekijken op uw TV	31
	De foto verwijderen die wordt weergegeven	32
	Een of meerdere foto's verwijderen	32
<hr/>		
12	Radio	33
	Naar FM-radio luisteren	33
	Automatisch afstemmen op voorkeuzezenders	33
	Handmatig afstemmen op een radiozender	33
<hr/>		
13	Opmaken	34
	FM-radio opnemen (Alleen beschikbaar bij sommige versies!)	34
	Audio/spraak opnemen	34
	Opmaken beluisteren	35
	Uw opnamen naar een computer uploaden	35
	De opname verwijderen die wordt afgespeeld	35
	Een of meerdere opnamen verwijderen	35

14	SD-kaart	36
	Een SD-kaart plaatsen	36
	Bestanden importeren vanaf een Micro SD-kaart	36
	De bestanden op een Micro SD-kaart openen	36
<hr/>		
15	Tekstlezer	37
	Tekstbestanden lezen	37
<hr/>		
16	De MUSE gebruiken om gegevensbestanden mee te nemen	38
<hr/>		
17	Instellingen	39
<hr/>		
18	Technische gegevens	41
	Systeemvereisten	41
<hr/>		
19	Verklarende woordenlijst	42

Hulp nodig?

Ga naar

www.philips.com/welcome

voor een compleet pakket aan ondersteuningsmaterialen, zoals gebruikershandleidingen, de nieuwste software-updates en antwoorden op veelgestelde vragen.

1 Belangrijke veiligheidsinformatie

Algemeen onderhoud

De vertaling van dit document is puur ter referentie.

In het geval van een verschil tussen de Engelse en de vertaalde versie geldt de Engelse versie.

! Let op

- Voorkom schade of defecten:
- Stel het product niet bloot aan hoge temperaturen veroorzaakt door verwarmingsapparatuur of direct zonlicht.
- Laat het product niet vallen en laat geen voorwerpen op uw speler vallen.
- Zorg dat het product niet in water wordt ondergedompeld. Laat geen water in de hoofdtelefoonaansluiting of het batterijkabinnendringen om schade te voorkomen.
- Ingeschakelde mobiele telefoons in de nabijheid kunnen interferentie veroorzaken.
- Maak een reservekopie van de bestanden. Houd altijd een kopie beschikbaar van de originele bestanden die u naar het apparaat hebt gedownload. Philips is niet verantwoordelijk voor gegevensverlies door beschadiging of het onleesbaar worden van het apparaat.
- Zorg ervoor dat u uw muziekbestanden alleen via de meegeleverde muzieksoftware beheert (overbrengt, verwijdert, enz.). Zo voorkomt u problemen.
- Gebruik geen schoonmaakmiddelen die alcohol, ammoniak, benzeen of schuurmiddelen bevatten, omdat hierdoor het product kan worden beschadigd.

Informatie over de bedrijfstemperatuur en de opslagtemperatuur

- Gebruik de speler altijd bij een temperatuur tussen 0 en 35 °C.
- Bewaar de speler altijd bij een temperatuur tussen -20 en 45 °C.
- De levensduur van de batterij kan worden verkort door lage temperaturomstandigheden.

Vervangende onderdelen/accessoires:

Ga naar www.philips.com/support om vervangende onderdelen/accessoires te bestellen.

Gehoorscherming



Zet het volume niet te hard:

Als u het volume van uw hoofdtelefoon te hard zet, kan dit uw gehoor beschadigen. Dit product kan geluiden produceren met een decibelbereik dat het gehoor kan beschadigen, zelfs als u minder dan een minuut aan het geluid wordt blootgesteld. Het hogere decibelbereik is bedoeld voor mensen die al slechter horen. Geluid kan misleidend zijn. Na verloop van tijd raken uw oren gewend aan hogere volumes. Als u dus gedurende langere tijd luistert, kan geluid dat u normaal in de oren klinkt, eigenlijk te luid en schadelijk voor uw gehoor zijn. Om u hiertegen te beschermen, dient u het volume op een veilig niveau te zetten voordat uw oren aan het geluid gewend raken en het vervolgens niet hoger te zetten.

Een veilig geluidsniveau instellen:

Zet de volumeregeling op een lage stand.

Verhoog langzaam het volume totdat het aangenaam en duidelijk klinkt, zonder storingen.

Gedurende langere tijd luisteren:

Langdurige blootstelling aan geluid, zelfs op normale, 'veilige' niveaus, kan gehoorschadiging veroorzaken.

Gebruik uw apparatuur met zorg en neem een pauze op zijn tijd.

Volg de volgende richtlijnen bij het gebruik van uw hoofdtelefoon.

Luister op redelijke volumes gedurende redelijke perioden.

Let erop dat u niet het volume aanpast wanneer uw oren aan het geluid gewend raken.

Zet het volume niet zo hoog dat u uw omgeving niet meer hoort.

Wees voorzichtig en gebruik de hoofdtelefoon niet in mogelijk gevaarlijke situaties.

Gebruik geen hoofdtelefoon tijdens het besturen van een motorvoertuig, fiets, skateboard enz. Dit levert mogelijk gevaren op in het verkeer en is in veel gebieden niet toegestaan.

Modificaties

Modificaties die niet zijn goedgekeurd door de fabrikant kunnen tot gevolg hebben dat de gebruiker het recht verliest het product te gebruiken.

Copyrightinformatie

Alle andere merknamen en productnamen zijn handelsmerken van de respectieve bedrijven of organisaties.

Ongeoorloofde vermenigvuldiging van opnamen, of die nu zijn gedownload van internet of zijn gemaakt vanaf een audio-CD, is een schending van het auteursrecht en internationale verdragen.

U mag geen kopieën maken van tegen kopiëren beveiligd materiaal, waaronder computerprogramma's, bestanden, uitzendingen en geluidsopnamen. Als u dit doet, overtreedt u het auteursrecht en pleegt u zodoende een misdrijf. Dit apparaat mag niet voor dergelijke doeleinden worden gebruikt.

Het Windows Media- en het Windows-logo zijn gedeponeerde handelsmerken van Microsoft Corporation in de Verenigde Staten en/of andere landen.

Neem uw verantwoordelijkheid! Respecteer het auteursrecht.



**Be responsible
Respect copyrights**

Philips respecteert het intellectuele eigendom van anderen, en wij vragen onze gebruikers dat ook te doen.

Multimedia-inhoud op internet is mogelijk gemaakt en/of gedistribueerd zonder toestemming van de oorspronkelijke eigenaar van de auteursrechten.

Het illegaal kopiëren of distribueren van inhoud is mogelijk in strijd met wetgeving inzake auteursrechten in verschillende landen, waaronder het land waar u zich bevindt. Het naleven van de auteursrechten blijft uw verantwoordelijkheid.

Het opnemen en overbrengen van videostreams die u naar uw computer hebt gedownload naar uw draagbare speler is alleen bedoeld voor inhoud die vrij is van auteursrechten of inhoud met de juiste licenties. Dergelijke inhoud is alleen voor eigen gebruik, zonder commercieel oogmerk en in overeenstemming met eventuele auteursrechtelijke instructies van de eigenaar van de auteursrechten. Deze instructie schrijft mogelijk voor dat er geen kopiëren mogen worden gemaakt. Videostreams bevatten mogelijk technologie voor kopieerbeveiliging die kopiëren voorkomt. In dergelijke situaties werkt de opnamefunctie niet en ontvangt u een bericht.

Gegevensopslag

Philips wil de kwaliteit van uw product en de ervaring van de Philips-gebruiker altijd nog beter maken. Om het gebruiksprofiel voor dit apparaat beter te leren kennen, slaat dit apparaat soms gegevens op in het permanente geheugendeel van het apparaat. Deze gegevens worden gebruikt om eventuele fouten of storingen op te sporen die u als gebruiker kunt ervaren wanneer u het apparaat gebruikt. Opgeslagen wordt, bijvoorbeeld, de afspeelduur in de muziekmodus, de afspeelduur in de tunermodus, hoe vaak de batterij moest worden opgeladen, enz. De opgeslagen gegevens vertellen niets over de op het apparaat gebruikte content of media of de bron van downloads. De op het apparaat opgeslagen gegevens worden UITSLUITEND opgehaald en gebruikt als de gebruiker het apparaat terugbrengt naar het servicecentrum van Philips en UITSLUITEND om het opzoeken en voorkomen van fouten te vereenvoudigen. Desgewenst worden de opgeslagen gegevens voor de gebruiker beschikbaar gemaakt.

Monkey's Audio decoder

- ① The Monkey's Audio SDK and source code can be freely used to add APE format playback, encoding, or tagging support to any product, free or commercial. Use of the code for proprietary efforts that don't support the official APE format require written consent of the author.
- ② Monkey's Audio source can be included in GPL and open-source software, although Monkey's Audio itself will not be subjected to external licensing requirements or other viral source restrictions.
- ③ Code changes and improvements must be contributed back to the Monkey's Audio project free from restrictions or royalties, unless exempted by express written consent of the author.
- ④ Any source code, ideas, or libraries used must be plainly acknowledged in the software using the code.
- ⑤ Although the software has been tested thoroughly, the author is in no way responsible for damages due to bugs or misuse.

If you do not completely agree with all of the previous stipulations, you must cease using this source code and remove it from your storage device.

FLAC decoder

Copyright (C) 2000,2001,2002,2003,2004,2005, 2006,2007,2008,2009 Josh Coalson

Redistribution and use in source and binary forms, with or without modification, are permitted provided that the following conditions are met:

- Redistributions of source code must retain the above copyright notice, this list of conditions and the following disclaimer.

- Redistributions in binary form must reproduce the above copyright notice, this list of conditions and the following disclaimer in the documentation and/or other materials provided with the distribution.
- Neither the name of the Xiph.org Foundation nor the names of its contributors may be used to endorse or promote products derived from this software without specific prior written permission.

THIS SOFTWARE IS PROVIDED BY THE COPYRIGHT HOLDERS AND CONTRIBUTORS "AS IS" AND ANY EXPRESS OR IMPLIED WARRANTIES, INCLUDING, BUT NOT LIMITED TO, THE IMPLIED WARRANTIES OF MERCHANTABILITY AND FITNESS FOR A PARTICULAR PURPOSE ARE DISCLAIMED. IN NO EVENT SHALL THE FOUNDATION OR CONTRIBUTORS BE LIABLE FOR ANY DIRECT, INDIRECT, INCIDENTAL, SPECIAL, EXEMPLARY, OR CONSEQUENTIAL DAMAGES (INCLUDING, BUT NOT LIMITED TO, PROCUREMENT OF SUBSTITUTE GOODS OR SERVICES; LOSS OF USE, DATA, OR PROFITS; OR BUSINESS INTERRUPTION) HOWEVER CAUSED AND ON ANY THEORY OF LIABILITY, WHETHER IN CONTRACT, STRICT LIABILITY, OR TORT (INCLUDING NEGLIGENCE OR OTHERWISE) ARISING IN ANY WAY OUT OF THE USE OF THIS SOFTWARE, EVEN IF ADVISED OF THE POSSIBILITY OF SUCH DAMAGE.

© 2009, Xiph.Org Foundation

Redistribution and use in source and binary forms, with or without modification, are permitted provided that the following conditions are met:

- Redistributions of source code must retain the above copyright notice, this list of conditions and the following disclaimer.
- Redistributions in binary form must reproduce the above copyright notice,

this list of conditions and the following disclaimer in the documentation and/or other materials provided with the distribution.

- Neither the name of the Xiph.org Foundation nor the names of its contributors may be used to endorse or promote products derived from this software without specific prior written permission.

This software is provided by the copyright holders and contributors "as is" and any express or implied warranties, including, but not limited to, the implied warranties of merchantability and fitness for a particular purpose are disclaimed. In no event shall the foundation or contributors be liable for any direct, indirect, incidental, special, exemplary, or consequential damages (including, but not limited to, procurement of substitute goods or services; loss of use, data, or profits; or business interruption) however caused and on any theory of liability, whether in contract, strict liability, or tort (including negligence or otherwise) arising in any way out of the use of this software, even if advised of the possibility of such damage

XPAT XML Parser

Copyright (c) 1998, 1999, 2000 Thai Open Source Software Center Ltd

Permission is hereby granted, free of charge, to any person obtaining a copy of this software and associated documentation files (the "Software"), to deal in the Software without restriction, including without limitation the rights to use, copy, modify, merge, publish, distribute, sub-license, and/or sell copies of the Software, and to permit persons to whom the Software is furnished to do so, subject to the following conditions:

The above copyright notice and this permission notice shall be included in all copies or substantial portions of the Software.
THE SOFTWARE IS PROVIDED "AS IS",
WITHOUT WARRANTY OF ANY KIND,

EXPRESS OR IMPLIED, INCLUDING BUT NOT LIMITED TO THE WARRANTIES OF MERCHANTABILITY, FITNESS FOR A PARTICULAR PURPOSE AND NON-INFRINGEMENT. IN NO EVENT SHALL THE AUTHORS OR COPYRIGHT HOLDERS BE LIABLE FOR ANY CLAIM, DAMAGES OR OTHER LIABILITY, WHETHER IN AN ACTION OF CONTRACT, TORT OR OTHERWISE, ARISING FROM, OUT OF OR IN CONNECTION WITH THE SOFTWARE OR THE USE OR OTHER DEALINGS IN THE SOFTWARE.

Het product recycelen

Uw product is vervaardigd van kwalitatief hoogwaardige materialen en onderdelen die gerecycled en opnieuw gebruikt kunnen worden.

Wanneer een product is voorzien van een symbool van een afvalcontainer met een kruis erdoorheen, valt het product onder de Europese richtlijn 2002/96/EG:



Gooi het product nooit weg met ander huishoudelijk afval. Informeer u over de lokale regels inzake gescheiden afvalophaling van elektrische en elektronische toestellen. Een goede afvalverwerking van uw oude product draagt bij tot het voorkomen van mogelijke schade voor het milieu en de volksgezondheid.

Waarschuwing

- Als u de ingebouwde batterij verwijdert, vervalt de garantie en raakt het product mogelijk onherstelbaar beschadigd.
- De volgende verwijderingsinstructies zijn stappen die u alleen aan het eind van het de levensduur van het product dient uit te voeren.

Uw product bevat batterijen die, overeenkomstig de Europese richtlijn 2006/66/EG, niet bij het gewone huishoudelijke afval mogen worden weggegooid.



Om de werking en de veiligheid van uw product te garanderen, dient u uw product naar een officieel inzamelingspunt of servicecentrum te brengen waar een deskundige de batterij kan verwijderen zoals weergegeven:

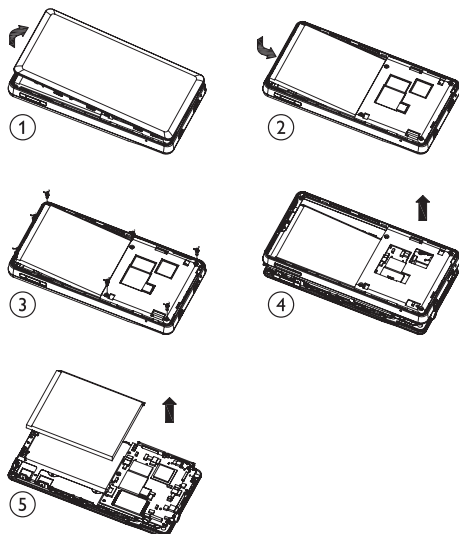

Informeer u over de lokale regels inzake de gescheiden ophaling van gebruikte batterijen. Een goede afvalverwerking van uw oude product draagt bij tot het voorkomen van

mogelijke schade voor het milieu en de volksgezondheid.

Mededeling voor de Europese Unie

Dit product voldoet aan de vereisten met betrekking tot radiostoring van de Europese Unie.

2 Uw nieuwe MUSE

Opmerking

- De afbeeldingen dienen alleen ter referentie. Philips behoudt zich het recht voor de kleur/ het ontwerp zonder kennisgeving te wijzigen.

Gebruik de MUSE voor:

- afspelen van muziek
- foto's bekijken
- video's bekijken
- naar FM-radio luisteren
- opnamen maken
- teksten lezen

Wat zit er in de doos?

Controleer of u de volgende onderdelen hebt ontvangen:

Speler



Oortelefoon

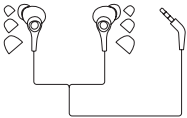

USB-kabel



Snelstartgids



3 Aan de slag

Overzicht van de bedieningselementen en aansluitingen

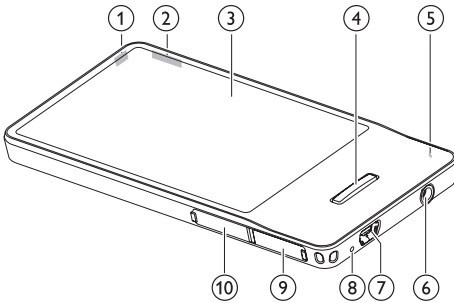

1		ingedrukt houden: hiermee schakelt u de MUSE in/uit
2	+ / -	drukken: hiermee verhoogt/verlaagt u het volume ingedrukt houden: hiermee kunt u het volume snel verhogen/verlagen
3		display
4		terug naar hoofdmenu
5	MIC	microfoon
6		hoofdtelefoonaansluiting
7		USB-aansluiting
8	RESET	stel de MUSE opnieuw in
9	HDMI	HDMI-aansluiting
10	MICRO SD	Micro SD-sleuf

Tip

- Raadpleeg voor meer informatie de overzichten in het begin van de hoofdstukken over modi in deze gebruikershandleiding (Muziek, Video enz.).

De toetsen vergrendelen

U kunt de toetsen van de MUSE vergrendelen:

- 1 Druk op om de toetsen te vergrendelen.
 - ↳ Het scherm wordt uitgeschakeld.
 - ↳ Alle toetsen worden vergrendeld (de volumeknoppen werken nog wel).
- 2 Druk op een van de volgende knoppen om het scherm weer in te schakelen:
 -
 -
- 3 Verschuif de verticale vergrendelingsbalk op het scherm met uw vinger om de toetsen te ontgrendelen.
 - ↳ Alle toetsen zijn ontgrendeld.

Het volume beperken

Let op

- Gedurende langere tijd luisteren naar harde geluiden kan schadelijk zijn voor het gehoor.

U kunt het volumeniveau van de MUSE instellen om het maximale volume te beperken.

- 1 Raak tijdens het luisteren naar muziek aan en selecteer vervolgens **[Maximumvolume]**.
- 2 Verschuif de markering op de volumebalk op het scherm heen en weer om het geluidsniveau aan te passen.
 - ↳ Als u een volumebeperking hebt ingesteld, kan de MUSE het ingestelde volume niet meer overschrijden, ook al drukt u op de volumeknop **+** om een hoger volume in te stellen.

Het maximumvolume weer inschakelen:

- 1 Raak tijdens het luisteren naar muziek aan en selecteer vervolgens **[Maximumvolume]**.
- 2 Verschuif de markering op de volumebalk op het scherm naar het maximumniveau.

Overzicht van het hoofdmenu

Belangrijkste functies	Modus	Handeling
🎵	Muziek	digitale muzieknummers afspelen
📺	Video	video's afspelen
📷	Foto's	foto's bekijken
📻	FM-radio	naar FM-radio luisteren

Extra functies	Modus	Handeling
🎤	Opnamen	Hiermee maakt u opnamen of beluistert u deze
📖	Audible	naar gesproken boeken luisteren
📄	Tekst	Hiermee leest u tekstbestanden
📁	Map	Hiermee geeft u bestanden in mappen weer
⚙️	Instellingen	Hiermee past u de instellingen van de MUSE aan
💻	Micro SD-kaart ¹	inhoud van Micro SD-kaart bekijken

Opmerking

- ¹ De Micro SD-kaart wordt in het menu weergegeven wanneer u een Micro SD-kaart in de Micro SD-kaartsleuf plaatst.

Het hoofdmenu ordenen

In het hoofdmenu ziet u de vier hoofdfuncties bovenaan en de extra functies onderaan. Door de positie van de bijbehorende pictogrammen om te ruilen, kunt u het hoofdmenu herordenen als u dat makkelijker vindt.

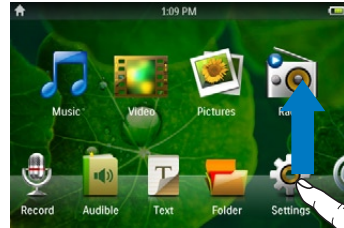

U ruilt de positie van twee pictogrammen als volgt:

- 1 Controleer de locaties van de pictogrammen:
 - een pictogram onderaan en het andere bovenaan;
 - of beide pictogrammen onderaan.
- 2 Houd uw vinger op een van de pictogrammen om het te ontgrendelen.
 - **Houd het pictogram onderaan indien nodig ingedrukt.**
↳ Het scherm wordt gedimd.
- 3 Sleep het pictogram en plaats het op het andere.
- 4 Laat het pictogram los.
 - ↳ De positie van de twee pictogrammen is omgewisseld.
 - ↳ Het scherm wordt weer helder, zoals voorheen.

Aansluiten en opladen

De MUSE heeft een ingebouwde batterij die via de USB-poort van een computer kan worden opgeladen (USB-kabel meegeleverd).

Opmerking

- Wanneer u de MUSE op een computer aansluit, verschijnt even de vraag het volgende te selecteren:
- **[Opladen en overbrengen]** of **[Opladen en afspelen]**.
- Als u geen andere selectie maakt, past MUSE automatisch **[Opladen en overbrengen]** toe.

De MUSE aansluiten op een computer

- 1 Sluit de USB-stekker van de meegeleverde USB-kabel aan op een beschikbare USB-poort op uw computer.
- 2 Sluit de kleine USB-stekker van de USB-kabel aan op de kleine USB-aansluiting van de MUSE.
- 3 Zet de computer aan.
↳ De MUSE wordt opgeladen.

Philips Songbird voor het eerst installeren

Wanneer u de MUSE voor het eerst op de PC aansluit, wordt er een pop-upvenster weergegeven:

- 1 Selecteer **Install Philips Songbird**.
- 2 Volg de instructies op het scherm om de installatie te voltooien.

Opmerking

- Voor de installatie dient u akkoord te gaan met de licentievoorwaarden.

Als het pop-upvenster niet automatisch wordt weergegeven:

- 1 Selecteer **Deze computer** (Windows XP / Windows 2000) / **Computer** (Windows Vista / Windows 7).
- 2 Klik met de rechtermuisknop op het **Philips GoGear MUSE**-pictogram.
- 3 Selecteer **Install Philips Songbird (Setup.exe)**.
- 4 Volg de instructies op het scherm om de installatie te voltooien.

Opmerking

- Voor de installatie dient u akkoord te gaan met de licentievoorwaarden.

De Philips Songbird-software opnieuw installeren (nadat u deze al een keer hebt geïnstalleerd)

Belangrijk!

Het installatieprogramma voor de Philips Songbird-software is vooraf op de MUSE geladen.





Tijdens de eerste installatie wordt het installatiebestand automatisch verwijderd om geheugenruimte op de MUSE vrij te maken voor mediabestanden.

Volg de onderstaande instructies als u de software na de eerste installatie opnieuw wilt installeren:

- 1 Sluit de MUSE aan op de computer.
- 2 Zorg dat de computer verbinding heeft met internet en open Windows Verkenner.
- 3 Klik in Windows Verkenner met de rechtermuisknop op MUSE en selecteer de optie voor het installeren van **Philips Songbird**.
↳ De computer downloadt het installatiebestand van internet.
- 4 Volg de instructies op het scherm om de installatie te voltooien.

Indicatie batterijniveau

Het display geeft het niveau van de batterijstatus bij benadering als volgt weer:

				
100%	75%	50%	25%	0%

- ↳ Een knipperend pictogram geeft aan dat de batterij bijna leeg is. De speler slaat alle instellingen op en wordt binnen 60 seconden uitgeschakeld.

Opmerking

- Oplaadbare batterijen hebben een beperkt aantal oplaadcycli. De levensduur en het aantal oplaadcycli van batterijen zijn afhankelijk van gebruik en instellingen.
- De laadanimatie stopt en het pictogram  wordt weergegeven wanneer het oplaadproces is voltooid.

Tip

- U kunt batterijvermogen besparen en de afspeeltijd van de MUSE verhogen door naar *** > [Display Settings] > [Screen off timer]** te gaan en ervoor te zorgen dat de kortste timerinstelling is geselecteerd.

Software op de MUSE

De MUSE wordt geleverd met de volgende software:

- **Philips Songbird** (helpt u bij het bijwerken van de firmware van de MUSE en het overbrengen van uw mediabestanden).

Bestanden op de MUSE

De volgende bestanden zijn op de MUSE geladen:

- Gebruikershandleiding
- Veelgestelde vragen

4 De MUSE bijwerken

De MUSE wordt aangestuurd door een intern programma, dat firmware wordt genoemd. Sinds u de MUSE hebt gekocht, kunnen er nieuwere versies van de firmware zijn uitgebracht.

Het softwareprogramma **Philips Songbird** kan uw computer gebruiken om via internet te controleren op beschikbare firmware-updates. Installeer **Philips Songbird** op uw computer (zie hoofdstuk **Software installeren**) en volg de instructies voor het bijwerken (zie hoofdstuk **Handmatig firmware controleren/bijwerken**).



Opmerking

- Een firmware-update is niet van invloed op uw muziekbestanden.

Handmatig firmware controleren/bijwerken

- 1 Zorg ervoor dat de computer verbinding heeft met internet.
- 2 Sluit de MUSE aan op de computer (zie sectie **Aansluiten en opladen** voor instructies).
- 3 Klik op uw computer op **Start > Programma's > Philips > Philips Songbird** om de Philips Songbird-toepassing te starten.
- 4 Klik op MUSE in in het afspeelvenster. Selecteer vervolgens **Tools (Extra) > Check for updated firmware** (Controleren op bijgewerkte firmware) in het pop-upvenster.
 - ↳ **Philips Songbird** controleert op updates en installeert indien beschikbaar nieuwe firmware vanaf internet.
- 5 Volg de instructies op het scherm om de firmware van de MUSE bij te werken.
- 6 Wacht tot de update is voltooid en koppel de MUSE vervolgens los van de computer.
 - ↳ Nadat de firmware is bijgewerkt wordt de MUSE opnieuw opgestart en is deze weer klaar voor gebruik.

5 De MUSE in- en uitschakelen

- 1 Houd de knop  minstens 2 seconden ingedrukt om het apparaat in of uit te schakelen.

Automatisch uitschakelen

De MUSE bevat een functie waarmee de MUSE zichzelf automatisch uitschakelt zodat batterijstroom kan worden bespaard.

Na 10 minuten in de niet-actieve modus (wanneer er geen wordt muziek afgespeeld en er niet op een knop wordt gedrukt), wordt de MUSE uitgeschakeld.

- 1 Houd  minstens 2 seconden ingedrukt om de MUSE weer in te schakelen.



Tip

- De standaardinstelling is 10 minuten. Dit is de maximale energiebesparende stand. U kunt deze modus wijzigen in de instellingen.

6 Philips Songbird

De MUSE wordt geleverd met de Philips Songbird-software.

De Philips Songbird-software helpt u bij het:

- online aanschaffen van nieuwe media (muziek en video's)
- maken van een mediabibliotheek
- beheren van uw mediabibliotheek
- afspelen van muziek en video's
- synchroniseren van uw media met de MUSE

Wanneer Philips Songbird voor de eerste keer wordt gestart, hebt u de keuze uit de volgende opties om mediabestanden naar de Songbird-mediabibliotheek te importeren:

- Een bestaande iTunes-bibliotheek importeren.
- Zoeken naar mediabestanden in bepaalde mappen. (U kunt een map bekijken, zodat de bestanden die daar worden toegevoegd of verwijderd automatisch worden toegevoegd aan of verwijderd uit de Songbird-mediabibliotheek.)

Een mediabibliotheek maken

Gebruik een of meer van de volgende opties om een mediabibliotheek te maken met Songbird:

Een CD rippen

Standaard installeert de Philips Songbird-software de volgende toevoegingen die nodig zijn om een CD te rippen:

- CD Rip Support
- Gracenote Metadata Lookup Provider

De CD-riптоptions instellen

- 1 Start op de computer het programma Songbird.
- 2 Selecteer **Tools (Extra) > Options...** (Opties...).
- 3 Selecteer het tabblad **CD Rip** (CD rippen) en kies vervolgens uw CD-riптоptions.
- 4 Klik op **OK** om te bevestigen.

Mediabestanden uit een directory importeren

In de volgende stappen wordt uitgelegd hoe u mediabestanden (muziek- en videobestanden) kunt toevoegen die ergens anders op uw computer of op een computernetwerk zijn opgeslagen:

- 1 Start op de computer het programma Songbird.
- 2 Klik op de Songbird-werkbalk op **File (Bestand)** en selecteer vervolgens **Import Media...** (Media importeren...).
- 3 Selecteer uw mediabestanden (muziek- en videobestanden) en klik op **OK**.
↳ De mediabestanden die u hebt toegevoegd, worden vermeld in de mediabibliotheek.



Tip

- Als u een map selecteert die muziek- of videobestanden bevat, doorzoekt de software de map en worden alle muziek- en videobestanden in de map aan de mediabibliotheek toegevoegd (dubbele titels worden genegeerd).

Media van iTunes importeren

- 1 Start op de computer het programma Songbird.
- 2 Selecteer **Tools** (Extra) > **Options...** (Opties...).
- 3 Selecteer het volgende op de Songbird-werkbalk: het tabblad **Media Importer** (Media importeren) en vervolgens **iTunes Import/Export** (iTunes-import/export).
- 4 Controleer uw bibliotheeklocatie en -opties.
- 5 Selecteer **Import Library** (Bibliotheek importeren).
↳ De software importeert de iTunes-bibliotheek naar Songbird.

Media naar iTunes exporteren

- 1 Start op de computer het programma Songbird.
- 2 Selecteer **Tools** (Extra) > **Options...** (Opties...).
- 3 Selecteer het volgende op de Songbird-werkbalk: het tabblad **Media Importer** (Media importeren) en vervolgens **iTunes Import/Export** (iTunes-import/export).
- 4 Controleer uw bibliotheeklocatie en -opties.
- 5 Selecteer **Export Library** (Bibliotheek exporteren).
↳ De software exporteert de bibliotheek van Songbird naar iTunes.

Inhoud van onlinebronnen ontvangen

U kunt inhoud aanschaffen bij onlinebronnen zoals:

- 7-digital

Controleer de specificaties van uw MUSE om te zien welke services voor u beschikbaar zijn.

Opnamen van de MUSE importeren

- 1 Start op de computer het programma Songbird.
- 2 Klik op de Songbird-werkbalk op **File** (Bestand) en selecteer vervolgens **Import Media...** (Media importeren...).
- 3 Selecteer uw opnamen op de MUSE en klik vervolgens op **OK**.
↳ De geselecteerde opnamen worden vermeld in de mediabibliotheek.



Tip

- Als u een map selecteert die opnamen bevat, doorzoekt de software de map en voegt deze alle opnamen in de map toe aan de bibliotheek (dubbele titels worden genegeerd).

Door uw mediabibliotheek bladeren

De Songbird-mediabibliotheek is als volgt ingedeeld:

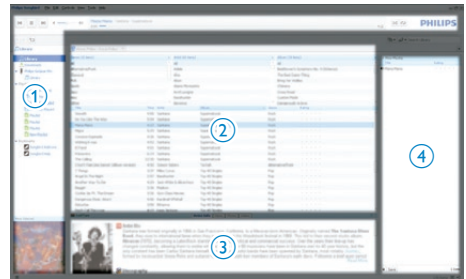

- ① Afspeelbediening (hier wordt de MUSE weergegeven)
- ② Library Pane (Bibliotheekpaneel; hier vindt u de inhoud van uw bibliotheek)
- ③ Service Pane (Dienstenpaneel; hier vindt u extra informatie over de inhoud, bijvoorbeeld afspeellijsten)
- ④ Information Pane (Informatiepaneel; hier vindt u informatie over de geselecteerde opties)

Uw Songbird-bibliotheek ordenen en beheren

Songbird uw media laten beheren

- 1 Start op de computer het programma Songbird.
- 2 Selecteer **Tools** (Extra) > **Options...** (Opties...).
- 3 Selecteer het volgende op de Songbird-werkbalk: het tabblad **Manage Files** (Bestanden beheren).
- 4 Schakel het selectievakje **Allow Songbird to manage my files** (Songbird mijn bestanden laten beheren) in.
- 5 Stel de opties in hoe u uw media wilt ordenen.

Mediabestanden uit de Songbird-mediabibliotheek verwijderen

- 1 Klik met de rechtermuisknop in de Songbird-bibliotheek op een mediabestand en selecteer vervolgens **Verwijderen**.
- 2 Klik vervolgens in het venster dat wordt weergegeven op **Verwijderen** ter bevestiging dat u het bestand wilt verwijderen.
 - ↳ Het geselecteerde bestand wordt uit de bibliotheek en alle afspeellijsten verwijderd. (Standaard wordt het bestand slechts "verwijderd", niet "gewist". Het mediabestand staat nog gewoon op de originele locatie op de computer of het computernetwerk.)



Tip

- Houd **Ctrl** ingedrukt als u op de computer (PC) meerdere bestanden wilt selecteren.
- Als u meerdere opeenvolgende bestanden wilt selecteren, houdt u **Shift** ingedrukt.

Media verwijderen

U verwijdert als volgt mediabestanden met Windows Verkenner:

- 1 Zorg dat de MUSE op de computer is aangesloten en open Windows Verkenner.
- 2 Ga naar de mediamap op de MUSE.
- 3 U verwijdert het mediabestand op dezelfde manier als van een andere locatie op de computer.

Songbird een map laten bekijken

U kunt Songbird

- de inhoud van een map laten controleren en
- de media aan uw bibliotheek toevoegen of hieruit verwijderen om de bibliotheek overeen te laten komen met de inhoud van de map.

- 1 Start op de computer het programma Songbird.
- 2 Selecteer **Tools** (Extra) > **Options...** (Opties...).
- 3 Selecteer het volgende op de Songbird-werkbalk: het tabblad **Media Importer** (Media importeren) en vervolgens **Watch Folders** (Mappen bekijken).
- 4 Selecteer de map waarvan u wilt dat Songbird deze controleert op wijzigingen.
 - ↳ De geselecteerde map wordt gecontroleerd en Songbird past de inhoud van de bibliotheek aan de inhoud van de map aan.

Albumhoezen ophalen

Kies uit deze opties om hoezen voor uw albums op te halen:

- 1 Start op de computer het programma Songbird.
- Selecteer het volgende op de Songbird-werkbalk: **Tools** (Extra) > **Get Album Artwork** (Albumhoezen verkrijgen).
 - ↳ Als er geen titels worden geselecteerd, haalt Songbird de hoezen op voor alle titels in de bibliotheek.
- Klik met de rechtermuisknop op de geselecteerde titels.
 - ↳ Songbird haalt de hoezen voor alle geselecteerde titels op.

Playlists

Standaard installeert de Philips Songbird-software de volgende toevoegingen die nodig zijn om een CD te rippen:

- CD Rip Support
- Gracenote Metadata Lookup Provider

Een afspeellijst maken

- 1 Start op de computer het programma Songbird.
- 2 U hebt de keuze uit de volgende opties om een nieuwe afspeellijst te maken:
 - Selecteer het volgende op de Songbird-werkbalk: **File** (Bestand) > **New Playlist** (Nieuwe afspeellijst).
 - Klik met de rechtermuisknop op de linkerzijbalk, en kies vervolgens **New Playlist** (Nieuwe afspeellijst).
 - Klik vervolgens op **+** onder aan het dienstenpaneel aan de linkerzijkant.
 - ↳ Er wordt een nieuwe afspeellijst weergegeven in het dienstenpaneel.
- 3 Voer een naam voor de nieuwe afspeellijst in.

Titels toevoegen aan een afspeellijst

- 1 Start op de computer het programma Songbird.
- 2 Selecteer een of meerdere titels.
- 3 U hebt de keuze uit de volgende opties om de geselecteerde titels toe te voegen aan een afspeellijst:
 - Sleep de geselecteerde titels naar de afspeellijst in het servicepaneel.
 - Klik met de rechtermuisknop op uw selectie en selecteer vervolgens **Add to Playlist** (Toevoegen aan afspeellijst) > **De_naam_van_uw_afspeellijst**.
 - ↳ Alle geselecteerde titels worden toegevoegd aan de afspeellijst.

Titels uit de afspeellijst verwijderen

- 1 Start op de computer het programma Songbird.
- 2 Selecteer een afspeellijst.
- 3 Klik met de rechtermuisknop op de titel die u wilt verwijderen en vervolgens op **Verwijderen**.
 - ↳ De geselecteerde titel wordt uit de afspeellijst verwijderd.

De look van de Songbird-bibliotheek veranderen

U kunt het ontwerp en het kleurenschema van de Songbird-bibliotheek veranderen. We noemen dit "wisselen van veren". Nieuwe veren worden geïnstalleerd en beheerd als toevoegingen.

Nieuwe veren zoeken

- 1 Start op de computer het programma Songbird.
- 2 Selecteer het volgende op de Songbird-werkbalk: **View** (Beeld) > **Feathers** (Veren) > **Get More Feathers...** (Meer veren verkrijgen...)
 - ↳ De software zoekt naar nieuwe veren.
 - ↳ Volg de online-instructies om de nieuwe veren te installeren.

MUSE formatteren (alle muziek en gegevens wissen)

Philips Songbird heeft een functie waarmee u de MUSE kunt formatteren om alle bestanden van het interne geheugen te verwijderen.

! Let op

- Met behulp van de volgende procedure worden alle bestanden gewist die zijn opgeslagen op de MUSE.

- 1 Installeer **Philips Songbird** op uw computer (zie hoofdstuk **Software installeren**) en start vervolgens het programma.
- 2 Klik in het afspeelvenster van **Philips Songbird** op MUSE.
- 3 Klik in het bibliotheekvenster op het tabblad **Extra**.
- 4 Klik op het tabblad Extra op **Apparaat formatteren**.
- 5 Volg de instructies op het scherm om de herstelprocedure te voltooien.

MUSE repareren (fabrieksinstellingen herstellen)

Philips Songbird beschikt over een reparatiefunctie waarmee u de fabrieksinstellingen voor de MUSE kunt herstellen.

Maak indien mogelijk een back-up van de bestanden op de MUSE voordat u verdergaat.

! Let op

- Met de volgende procedure worden alle bestanden die zijn opgeslagen op de MUSE gewist en worden de fabrieksinstellingen hersteld.

- 1 Installeer **Philips Songbird** op uw computer (zie hoofdstuk **Software installeren**) en start vervolgens het programma.
- 2 Klik in de **Philips Songbird**-menubalk (boven in het scherm) op de vervolgkeuzelijst **Extra** en selecteer vervolgens **Mijn MUSE repareren**.
- 3 Volg de instructies op het scherm om de herstelprocedure te voltooien.

7 Muziek

Muziek toevoegen aan de MUSE

- 1 Raadpleeg het hoofdstuk over Songbird in deze handleiding om te lezen hoe u mediabestanden, zoals muziek, toevoegt aan (of overbrengt naar) de MUSE.

Overzicht van de muziekknoppen

Dit zijn de knoppen voor de muziekmodus:



Doel	Actie
afspelen	Raak ▶ aan
onderbreken	Raak aan
naar het begin van het volgende nummer gaan	Raak ⏮ aan
terugspoelen naar het begin van het huidige nummer	Raak ⏪ aan
voortuitspoelen binnen het huidige nummer	houd ▶ ingedrukt
terugspoelen binnen het huidige nummer	houd ⏪ ingedrukt
optiemenu weergeven	Raak ≡ aan
het volume verhogen/verlagen	druk op volumeknop - / +

Doel	Actie
naar het actieve afspeelscherm gaan	Raak Ⓞ aan

Door muziekalbums bladeren

Zo bladert u door de albumhoezen in de muziekbibliotheek:

- 1 Raak ▶ aan voor de zoekweergave.
- 2 Schuif met uw vinger van links naar rechts of van rechts naar links op het scherm om door de albumhoezen te bladeren.

Naar muziek luisteren

- 1 Raak in het hoofdmenu 🎵 aan om de muziekmodus te openen.
 - ↳ De muziekbibliotheek is ingedeeld in kolommen die u kunt aanpassen:



- ↳ Raak ≡ aan om de opties voor de bibliotheekweergave te zien en raak vervolgens een weergaveoptie aan.
- 2 Schuif met uw vinger naar boven of beneden op het scherm om door de muzieklijsten te bladeren.

- 3 Als u het nummer hebt gevonden, raak het dan aan om het af te spelen.
- Raak **II** aan om het afspelen te onderbreken.
 - Raak **▶** aan om het afspelen te hervatten.
 - Druk op **⬆** om terug te gaan naar het hoofdmenu.

Tijdens het afspelen kunt u kiezen uit de volgende geavanceerde afspeelfuncties:

- Raak de scorebalk een of meerdere keren aan om de scoreoptie te selecteren
 - · · · · · (geen score)
 - ★ · · · · (score 1)
 - ★★ · · · (score 2)
 - ★★★ · · (score 3)
 - ★★★★ · (score 4)
 - ★★★★★ (score 5)
- Raak **↺** een of meerdere keren aan om uit de volgende herhaalopties te kiezen:
 - 1 herhalen (het huidige nummer wordt herhaald)
 - alles herhalen (alle nummers in de huidige selectie worden herhaald)
 - herhalen uit (niets wordt herhaald)
- Raak **⌘** aan om de geselecteerde nummers in de muziekbibliotheek in willekeurige volgorde af te spelen.
- Raak **≡** aan om meer muziekopties te bekijken zoals de equalizer en de Fullsound-instellingen.

- Artiesten (hiermee geeft u een lijst met twee kolommen weer met de artiesten en de titels, in alfanumerieke volgorde)
- Albums (hiermee geeft u een lijst met twee kolommen weer met de albums en de titels, in alfanumerieke volgorde)
- Alle nummers (hiermee geeft u een lijst met één kolom weer met alle titels, in alfanumerieke volgorde)
- Afspeellijsten (hiermee geeft u een lijst met twee kolommen weer met afspeellijsten en titels, in alfanumerieke volgorde)

- 2 Raak de weergave die u wilt toepassen aan.
- ↳ De bibliotheek wordt weergegeven volgens de toegepaste weergave.

Het nummer verwijderen dat wordt afgespeeld

- 1 Raak tijdens het beluisteren van het nummer **≡** aan.
- 2 Raak de optie voor het verwijderen van het nummer aan.
- 3 Raak het scherm aan om de verwijdering te bevestigen.

De weergave van de muziekbibliotheek aanpassen

In de muziekmodus kunt u wijzigen hoe uw muziek in de bibliotheek wordt weergegeven:

- 1 Raak **≡** aan om de weergaveopties voor de bibliotheek te bekijken:
 - Artiesten en albums (hiermee geeft u een lijst met drie kolommen weer met de namen van de artiesten, de albums en de titels, in alfanumerieke volgorde)

Een of meerdere muziektracks verwijderen

- 1 Gebruik de **Philips Songbird**-software om bestanden toe te voegen of te verwijderen en synchroniseer vervolgens uw mediabestanden, zoals muziek.

Opmerking

- U kunt ook **■** in het hoofdmenu selecteren en uw bestanden in de mapweergave zoeken.

8 Gesproken boeken

De MUSE ondersteunt boeken in audioformaat. Voor het gebruik van deze functie moet u **AudibleManager** downloaden van audible.com. Met **AudibleManager** kunt u de digitale inhoud van uw gesproken boeken beheren. Ga naar audible.com en registreer u. Via instructies op het scherm wordt u geholpen bij het downloaden van de **AudibleManager**-software.

Gesproken boeken toevoegen aan de MUSE

Belangrijk: de MUSE ondersteunt gesproken boeken met formaat **4** of formaat **6**.

- 1 Start **AudibleManager** op uw computer.
- 2 Volg de online-instructies om uw gesproken boeken in formaat **4** of formaat **6** te downloaden.
- 3 Volg de instructies van **AudibleManager** op het scherm om de MUSE voor uw gesproken boeken te activeren.
- 4 Volg de instructies van **AudibleManager** op het scherm om uw gesproken boeken over te brengen naar de MUSE.

Opmerking

- De MUSE kan alleen gesproken boeken afspelen waarvoor deze is **geactiveerd**.

Overzicht van de bedieningsknoppen voor gesproken boeken

Dit zijn de knoppen voor gesproken boeken:



Doel	Actie
afspelen	Raak ► aan
onderbreken	Raak aan
vooruitgaan naar begin van nieuw gedeelte/hoofdstuk	Raak ►► aan
teruggaan naar begin van huidig gedeelte/hoofdstuk	Raak ◀◀ aan
vooruitspoelen binnen het huidige gesproken boek	houd ►► ingedrukt
terugspoelen binnen het huidige gesproken boek	houd ◀◀ ingedrukt
optiemenu weergeven	Raak ≡ aan
het volume verhogen/verlagen	druk op volumeknop - / +
afspeelsnelheid verhogen/verlagen	raak ◻ / ◻ aan
naar het actieve afspeelscherm gaan	Raak Ⓞ aan

Door gesproken boeken bladeren

Zo bladert u door de kaften van gesproken boeken in de bibliotheek:



- 1 Raak  aan voor de zoekweergave.
- 2 Schuif met uw vinger van links naar rechts of van rechts naar links op het scherm om door de kaften te bladeren.

Naar gesproken boeken luisteren

- 1 Raak in het hoofdmenu  aan om de modus voor gesproken boeken te openen. Het afspeelscherm voor gesproken boeken bestaat uit drie vensters:
 - bovenste venster: opties
 - middelste venster: huidige gesproken-boekselectie
 - onderste venster: knoppen



- 2 Schuif met uw vinger naar boven of beneden op het scherm om door de lijsten met gesproken boeken te bladeren.

- 3 Als u het gesproken boek hebt gevonden, raak het dan aan om het af te spelen.
 - Raak  aan om het afspelen te onderbreken.
 - Raak  aan om het afspelen te hervatten.
 - Druk op  om terug te gaan naar het hoofdmenu.

Tijdens het afspelen van een gesproken boek kunt u kiezen uit de volgende geavanceerde afspeelfuncties:

- Raak de scorebalk een of meerdere keren aan om de scoreoptie te selecteren
 -  (geen score)
 -  (score 1)
 -  (score 2)
 -  (score 3)
 -  (score 4)
 -  (score 5)
- Raak  aan om op de huidige locatie een bladwijzer in het gesproken boek te plaatsen.
- Raak  aan voor meer gesproken-boekopties.

De weergave van de gesproken boeken in de bibliotheek aanpassen

In de modus voor gesproken boeken kunt u wijzigen hoe uw gesproken boeken in de bibliotheek worden weergegeven:

- 1 Raak  aan om de weergaveopties voor de bibliotheek te bekijken:
 - Auteurs (geeft een lijst met één kolom weer met alle auteurs, in alfabetische volgorde)
 - Boeken (geeft een lijst met één kolom weer met alle titels, in alfabetische volgorde)
- 2 Raak de weergave die u wilt toepassen aan.
 - ↳ De bibliotheek wordt weergegeven volgens de toegepaste weergave.

9 BBC iPlayer (alleen beschikbaar in Groot- Brittannië)

Met BBC iPlayer kunt u uw favoriete BBC-programma's van de afgelopen 7 dagen nu op de MUSE bekijken.

Ga als volgt te werk om BBC iPlayer op de Philips MUSE te gebruiken:

- 1 Open het browservenster op uw computer en ga naar www.bbc.co.uk/iplayer
- 2 Klik op een programma om het te selecteren.
- 3 Beweeg uw muis over de knop **Download** rechtsonder in het scherm.



- 4 Klik op de optie **For portable devices** (Voor draagbare apparaten) om het downloaden te starten.

- 5 Klik op **Continue** (Doorgaan) wanneer u een scherm als dit ziet.

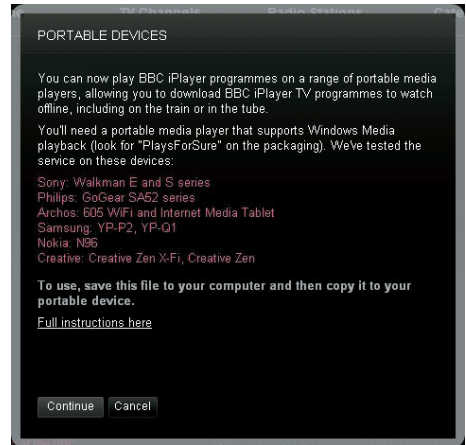

- 6 Even later moet de downloadoptie in beeld verschijnen. Klik op **Download** om het programma op uw computer op te slaan.



- ↳ Nadat u deze procedure hebt doorlopen, moet het bestand naar uw computer gedownload zijn. Nadat het bestand is gedownload, kunt u **Windows Verkenner** of **Windows Media Player 11** gebruiken om het bestand over te brengen naar de MUSE.

7 Sluit de MUSE aan op uw computer en breng het bestand over via A. **Windows Verkenner** of B. **Windows Media Player 11**.

A **Overbrengen via Windows Verkenner**

- Belangrijk: voordat u het bestand overbrengt via **Windows Verkenner**, speelt u het bestand kort (ong. 10 seconden) af op uw computer. Gebruik hiervoor **Windows Media Player 11**.

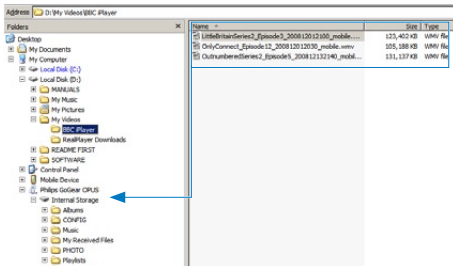

- Tijdens het overbrengen, ziet u mogelijk de volgende melding in Windows. Klik op **Ja** of **Ja op alles** om door te gaan.

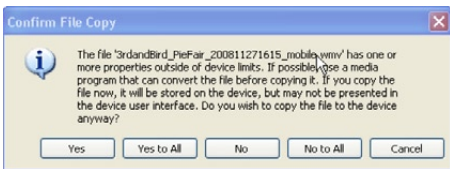

B **Overbrengen via Windows Media Player 11**

- Belangrijk: controleer voordat u de GoGear-speler op de computer aansluit of u **[MTP]** hebt geselecteerd bij * > **[Voorkeuren voor PC aansluiten]**.
- Raadpleeg het Help-bestand van Windows Media Player 11 voor meer informatie.

 **Opmerking**

- Iedere BBC iPlayer-programma is beveiligd met een digitale licentie en kan maximaal 5 keer op een willekeurig draagbaar apparaat worden gesynchroniseerd.
- Raadpleeg de gebruikershandleiding of de snelstartgids voor informatiesysteemvereisten.
- BBC iPlayer-downloads werken alleen op computers met **Windows XP (SP2 of hoger)** waarop **Windows Media Player 11** is geïnstalleerd.
- **BBC iPlayer is alleen beschikbaar in Groot-Brittannië.**

Wanneer ik een programma probeer te downloaden, word ik gevraagd om een uitbreiding te installeren. Is het verstandig dit te doen?

Als in uw browser een venster verschijnt waarin u deze vraag wordt gesteld, moet u de instructies op het scherm volgen: Installeer het ActiveX-object dat uw browser nodig heeft om deze bewerking uit te voeren. (Klik op het gele gedeelte boven aan het scherm waarin dit bericht wordt weergegeven.) Nadat u het ActiveX-object hebt geïnstalleerd, moet u programma's normaal kunnen downloaden.

Wanneer ik een programma probeer te downloaden, word ik gevraagd mijn Windows Media Player-software bij te werken...

Klik op de koppeling in het bericht waarin wordt gemeld dat de software moet worden bijgewerkt om uw Windows Media Player-installatie bij te werken.

Ik zie geen downloadoptie bij het programma dat ik wil zien.

Sommige programma's kunnen op dit moment nog niet worden gedownload.

Wanneer ik een videobestand dat ik heb gedownload versleep en ergens neerzet, krijg ik het volgende bericht.

Wat moet ik doen.

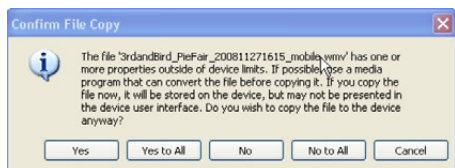

Negeer dit foutbericht (klik op Ja of Ja op alles). Het bestand wordt overgedragen en wordt probleemloos afgespeeld op uw apparaat.

Ga naar http://iplayerhelp.external.bbc.co.uk/help/download_programmes/sideloadng voor extra ondersteuning bij het gebruik van BBC iPlayer.

10 Video

Video's toevoegen aan de MUSE

- 1 Raadpleeg het hoofdstuk over Songbird in deze handleiding om te lezen hoe u mediabestanden, zoals video's, toevoegt aan (of overbrengt naar) de MUSE.

Overzicht van de videoknoppen

Dit zijn de knoppen voor de videomodus:

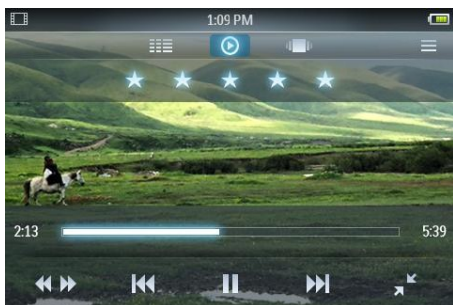

Doel	Actie
afspelen	Raak ▶ aan
onderbreken	Raak aan
naar het begin van de volgende video gaan	Raak ▶▶ aan
terugspoelen naar het begin van de huidige video	Raak ◀▶ aan
vooruitspoelen/terugspoelen binnen de huidige video	raak ◀▶ aan en raak vervolgens een punt op de voortgangsbalk aan
optiemenu weergeven	Raak ≡ aan
het volume verhogen/verlagen	druk op volumeknop - / +

Doel	Actie
naar het actieve afspeelscherm gaan	Raak Ⓞ aan

Door de videoalbums bladeren

Zo bladert u door de albumhoezen in de videobibliotheek:

- 1 Raak ◀ aan voor de zoekweergave.
- 2 Schuif met uw vinger van links naar rechts of van rechts naar links op het scherm om door de albumhoezen te bladeren.

Video's afspelen

- 1 Raak in het hoofdmenu ◻ aan om de videomodus te openen.
- 2 Schuif met uw vinger naar boven of beneden op het scherm om door de lijsten met video's te bladeren.
- 3 Als u de video hebt gevonden, raak deze dan aan om hem af te spelen. Het afspeelscherm voor video's bestaat uit drie vensters:
 - bovenste venster: opties
 - middelste venster: huidige videoselectie
 - onderste venster: knoppen

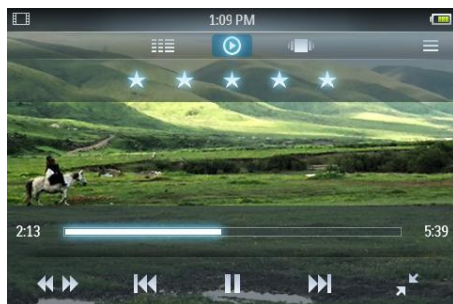

- Raak **||** aan om het afspelen te onderbreken.
- Raak **▶** aan om het afspelen te hervatten.
- Raak **↶** aan om terug te keren naar het menu.
- Druk op **⬆** om terug te gaan naar het hoofdmenu.

Tijdens het afspelen kunt u kiezen uit de volgende geavanceerde afspeelfuncties:

- Raak de scorebalk een of meerdere keren aan om de scoreoptie te selecteren
 - · · · · · (geen score)
 - ★ · · · · · (score 1)
 - ★★ · · · · · (score 2)
 - ★★★ · · · · · (score 3)
 - ★★★★ · · · · · (score 4)
 - ★★★★★ (score 5)
- Raak **↶*** aan om volledig scherm in te schakelen.
 - Raak het scherm aan om de opties en knoppen weer te geven.
 - Raak ***↶** aan om terug te keren naar de normale weergave.
- Raak **⏮** aan om van de normale afspelerweergave naar de zoekmodus voor video's te gaan en
 - raak vervolgens de voortgangsbalk ① (zie afbeelding) in het bedieningsvenster aan om vooruit/terug te gaan naar een bepaald punt in de huidige video;
 - raak de afspeelsnelheidsbalk ② (zie afbeelding) in het bedieningsvenster aan om de video tot 5 keer sneller vooruit of achteruit af te spelen:

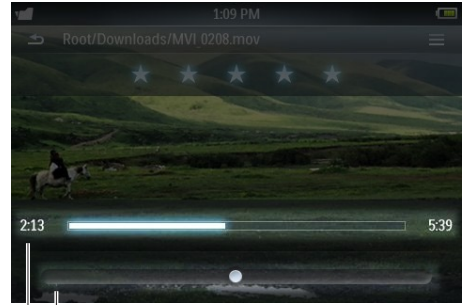

① ②

- Raak **≡** aan om meer video-opties, zoals de helderheid en **Surround for movies**, weer te geven.

Video's afspelen op uw HD-TV

Zo speelt u videoclippen van de speler op uw HD-TV af:

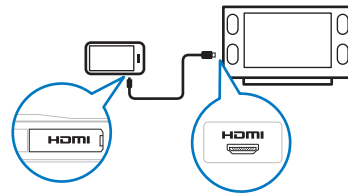

- 1 Volg de instructies in het hoofdstuk "Video's afspelen" om een video af te spelen.
- 2 Sluit de kleine stekker van de HDMI-kabel (afzonderlijk verkrijgbaar) aan op de speler.
- 3 Zet uw HD-TV aan.

- 4 Sluit de grote stekker van de HDMI-kabel (afzonderlijk verkrijgbaar) aan op de HDMI-aansluiting van uw HD-TV.
 - ↳ De video wordt op uw HD-TV afgespeeld.
 - Raak het scherm van de MUSE aan voor afspeelopties en navigatie.

Tip

- Als u de HDMI-kabel loskoppelt, duurt het enkele seconden voor het afspelen op uw HD-TV wordt hervat nadat u de HDMI-kabel opnieuw hebt aangesloten.

Een of meerdere video's verwijderen

Gebruik de **Philips Songbird**-software om bestanden toe te voegen of te verwijderen en synchroniseer vervolgens uw mediabestanden, zoals video's.

Opmerking

- U kunt ook  in het hoofdmenu selecteren en uw bestanden in de mapweergave zoeken.

De weergave van de videobibliotheek aanpassen

In de videomodus kunt u wijzigen hoe uw video's in de bibliotheek worden weergegeven:

- 1 Raak  aan om de weergaveopties voor de bibliotheek te bekijken:
 - Alle video's (hiermee geeft u een lijst met één kolom weer met alle titels, in alfabetische volgorde)
 - Afspeellijsten (hiermee geeft u overige weergaveopties voor afspeellijsten weer)
- 2 Raak de weergave die u wilt toepassen aan.
 - ↳ De bibliotheek wordt weergegeven volgens de toegepaste weergave.

De video verwijderen die wordt afgespeeld

- 1 Raak tijdens het afspelen van de video  aan.
- 2 Raak de optie voor het verwijderen van de video aan.
- 3 Raak het scherm aan om de verwijdering te bevestigen.

11 Foto's

Afbeeldingen toevoegen aan de MUSE

- 1 Raadpleeg het hoofdstuk over Songbird in deze handleiding om te lezen hoe u mediabestanden, zoals foto's, toevoegt aan (of overbrengt naar) de MUSE.

Overzicht van de fotoknoppen

Dit zijn de knoppen voor de fotomodus:

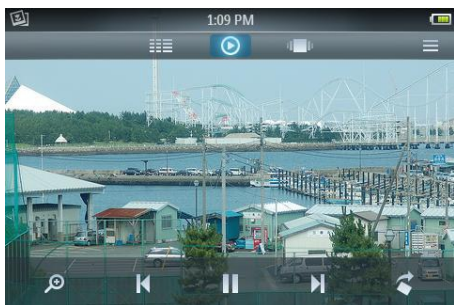

Doel	Actie
diapresentatie afspelen	Raak ► aan
de diapresentatie onderbreken	Raak aan
naar de volgende foto gaan	Raak ► aan
naar de vorige foto gaan	Raak ◀ aan
optiemenu weergeven	Raak ≡ aan
foto vergroten (inzoomen)	raak 🔍 aan en raak vervolgens de zoombalk aan
de foto 90 graden rechtsom draaien	Raak ↻ aan
naar het actieve weergavescherm gaan	Raak ⏪ aan

Door de fotoalbums bladeren

Zo kunt u door de fotobibliotheek bladeren met behulp van de albumweergave:

- 1 Raak ◀ aan voor de zoekweergave.
- 2 Schuif met uw vinger van links naar rechts of van rechts naar links op het scherm om door de albumhoezen te bladeren.

Foto's bekijken

- 1 Raak in het hoofdmenu ☰ aan om de fotomodus te openen.
 - ↳ Het fotoweergavescherm bestaat uit twee delen: de lijst met albums en de miniatuurweergaven van de foto's in het geselecteerde album.
- 2 Schuif met uw vinger naar boven of beneden op de albumlijst om een album te zoeken en raak het album vervolgens aan om het te selecteren.
- 3 Raak in het miniaturescherm een foto aan om deze in volledig scherm weer te geven.
 - Raak ► aan om de foto's in het geselecteerde album in een diapresentatie weer te geven, beginnend met de foto die wordt weergegeven.
 - Raak ≡ aan voor meer opties voor foto's en diapresentaties.
 - Raak ⏪ aan om terug te gaan naar het hoofdmenu.

Geavanceerde fotoweergave

Wanneer een foto wordt weergegeven, kunt u kiezen uit de volgende geavanceerde weergavefuncties:

- Raak  aan om de zoommodus te openen en raak vervolgens de zoombalk aan in het bedieningsvenster:



- Raak de rechterkant van de zoombalk aan* om de foto tot 4 keer te vergroten.
- Raak de linkerkant van de zoombalk aan* om de foto te verkleinen (minimale grootte: originele grootte).
- Raak de foto twee keer aan om terug te keren naar de weergave in normaal formaat.
- Raak  aan om meer foto-opties weer te geven, zoals tijdsinstellingen voor diaprojecties.

Tip

- Als de vergrote foto groter is dan het scherm, kunt u de foto met uw vinger binnen het scherm verslepen.
- * U kunt de markering van de zoombalk ook naar links/rechts slepen om de foto te vergroten of weer te verkleinen.

Foto's bekijken op uw TV

Zo kunt u foto's van de speler op uw TV weergeven:

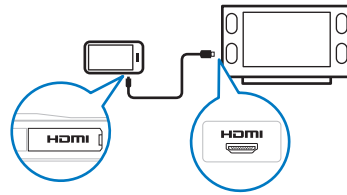

- 1 Volg de instructies in het hoofdstuk "Foto's bekijken" om een foto te bekijken.
- 2 Sluit de kleine stekker van de meegeleverde HDMI-kabel (afzonderlijk verkrijgbaar) aan op de speler.
- 3 Zet de TV aan.
- 4 Sluit de grote stekker van de meegeleverde HDMI-kabel (afzonderlijk verkrijgbaar) aan op de HDMI-aansluiting van uw TV.
 - ↳ De foto wordt weergegeven op uw TV.
 - Raak het scherm op de MUSE aan om opties voor weergave, navigatie en diaprojecties weer te geven.

Tip

- Als u de HDMI-kabel loskoppelt, duurt het enkele seconden voor de weergave van foto's op uw TV wordt hervat nadat u de HDMI-kabel opnieuw hebt aangesloten.

De foto verwijderen die wordt weergegeven

- 1 Raak  aan terwijl de foto op volledig scherm wordt weergegeven.
- 2 Raak de optie voor het verwijderen van de foto aan.
- 3 Raak het scherm aan om de verwijdering te bevestigen.

Een of meerdere foto's verwijderen

- 1 Gebruik de **Philips Songbird**-software om bestanden toe te voegen of te verwijderen en synchroniseer vervolgens uw mediabestanden, zoals foto's.

Opmerking

- U kunt ook  in het hoofdmenu selecteren en uw bestanden in de mapweergave zoeken.

12 Radio

Naar FM-radio luisteren

De MUSE kan maximaal 20 verschillende radiozenders opslaan onder voorkeuzenummers.





Volg de instructies in het hoofdstuk

Automatisch afstemmen op radiostations om automatisch af te stemmen op radiozenders.

De functie voor automatisch afstemmen slaat automatisch de eerste 20 sterke signalen op onder de voorkeuzenummers.

Opmerking

- U kunt ook handmatig radiozenders zoeken. (Raadpleeg het hoofdstuk **Handmatig afstemmen op een radiozender** voor meer informatie.)

- 1 Raak in het hoofdmenu  aan om de radiomodus te openen.
↳ Het snoer van de oortelefoon dient als FM-antenne.
- 2 Raak  aan om de voorkeuzezenders weer te geven.
- 3 Raak een voorkeuzenummer aan om naar de radiozender te luisteren die onder dat nummer is opgeslagen.
 - Druk op  om het geluid van de radio te dempen.
 - Druk op  om terug te gaan naar het hoofdmenu.

Automatisch afstemmen op voorkeuzezenders

Met de functie voor automatisch afstemmen van de MUSE kunt u radiozenders zoeken en deze opslaan onder voorkeuzenummers.

- 1 Druk op  voor het optiemenu als de radiomodus is ingeschakeld en de oortelefoon is aangesloten.
- 2 Raak de optie voor automatisch afstemmen aan.
 - Als om bevestiging wordt gevraagd, raak dan het scherm aan.
 - ↳ De radio stemt automatisch af op radiozenders en slaat de eerste 20 sterke signalen op onder de voorkeuzenummers.
 - ↳ Voor radiozenders met RDS-ondersteuning (Radio Data System) wordt aanvullende informatie over de radiozender weergegeven.

Handmatig afstemmen op een radiozender

In de radiomodus kunt u handmatig afstemmen op een radiozender:





- 1 Schuif met uw vinger van links naar rechts of van rechts naar links op de afstembalk onder in het scherm om de frequentie handmatig te verhogen of te verlagen.
 - Raak  aan voor meer radio-opties.

Tip

- Een verticale lijn op de afstembalk geeft de frequentie aan van een radiozender die is opgeslagen onder een voorkeuzenummer.

13 Opnamen

FM-radio opnemen (Alleen beschikbaar bij sommige versies!)

- 1 Raak  aan om de opnamemodus te openen terwijl u naar de FM-radio luistert.
 - Raak  aan om te beginnen met opnemen.
 - Raak  aan om te schakelen tussen onderbreken en opnemen.
 - Raak  aan om te stoppen.





↳ De opnamen worden automatisch op de speler opgeslagen. (Indeling voor bestandsnamen: FMREC YYYY-MM-DD XXX.MP3, waar YYYY-MM-DD het jaar, de maand en de dag van opname is en XXX het opnamenummer dat automatisch wordt gegenereerd.)

Tip

- Uw opnamen bevinden zich in  in de map met opnamen.

Audio/spraak opnemen

Zo kunt u audio/spraak opnemen met de ingebouwde microfoon (zie sectie **Overzicht** voor de locatie van de ingebouwde microfoon):







- 1 Selecteer  in het hoofdmenu.
 - Raak  aan om te beginnen met opnemen.
 - Raak  aan om te schakelen tussen onderbreken en opnemen.
 - Raak  aan om te stoppen.

↳ De opnamen worden automatisch op de speler opgeslagen. (Indeling voor bestandsnamen: RECYYYY-MM-DD XXX.MP3, waar YYYY-MM-DD het jaar, de maand en de dag van opname is en XXX het opnamenummer dat automatisch wordt gegenereerd.)

Tip

- Uw opnamen bevinden zich in  in de map met opnamen.

Opnamen beluisteren

- 1 Raak in het hoofdmenu  aan om de modus voor mapweergave te openen.
- 2 Raak het scherm aan om de map met opnamen te openen.
- 3 Schuif met uw vinger naar boven of beneden op het scherm om door de lijst met opnamen te bladeren.
- 4 Als u de opname hebt gevonden, raak deze dan aan om hem af te spelen.
 - Raak  aan om het afspelen te onderbreken.
 - Raak  aan om het afspelen te hervatten.
 - Raak  aan naar de opnamemodus te gaan.
 - Raak  aan om meer opnameopties weer te geven.
 - Druk op  om terug te gaan naar het hoofdmenu.

Uw opnamen naar een computer uploaden

Gebruik de **Philips Songbird**-software om uw mediabestanden te synchroniseren. U kunt Windows Verkenner ook gebruiken voor de overdracht van opnamen.

- 1 Sluit de MUSE aan op de computer.
- 2 Open MUSE in Windows Verkenner.
- 3 Selecteer **Recordings** > **Voice** of **FM radio***.
- 4 Kopieer en plak de opnamen naar een willekeurige locatie op de computer.

Opmerking

- * De functie voor het opnemen van FM-radio is alleen beschikbaar bij sommige versies. Raadpleeg het menu op het scherm van de MUSE om te ontdekken over welke functies u beschikt.

De opname verwijderen die wordt afgespeeld

U verwijdert als volgt de opname die op dat moment wordt afgespeeld:

- 1 Raak tijdens het luisteren naar een opname  aan.
- 2 Raak de optie voor het verwijderen van de opname aan.
- 3 Raak het scherm aan om de verwijdering te bevestigen.

Een of meerdere opnamen verwijderen

U verwijdert als volgt opnamen met Windows Verkenner:

- 1 Sluit de MUSE aan op de computer.
- 2 Zoek in Windows Verkenner de map **Recordings** (Opnamen) > **Voice** (Sprak) of **FM radio** (FM-radio)*.
- 3 Verwijder de opnamen zoals u dat normaal op de computer ook zou doen.

Opmerking

- * De functie voor het opnemen van FM-radio is alleen beschikbaar bij sommige versies. Raadpleeg het menu op het scherm van de MUSE om te ontdekken over welke functies u beschikt.

14 SD-kaart

Een SD-kaart plaatsen

- 1 Schakel de MUSE in.
- 2 Open het stofklepje van de Micro SD-kaartsleuf.
- 3 Plaats de Micro SD-kaart in de sleuf met de contactpunten naar boven.

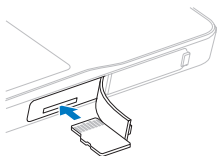





- ↳ Het pictogram voor de Micro SD-kaart  wordt aan het hoofdmenu toegevoegd.



Opmerking

- De MUSE ondersteunt Micro SD-kaarten van maximaal 32 GB.

Bestanden importeren vanaf een Micro SD-kaart



- 1 Plaats een Micro SD-kaart.
- 2 Raak in het hoofdmenu  aan om de Micro SD-kaartmodus te openen.
- 3 Raak  aan om de Micro SD-kaartopties weer te geven.
- 4 Raak de optie voor het importeren van bestanden van de Micro SD-kaart naar de bibliotheek van de MUSE aan.
 - ↳ De geïmporteerde bestanden kunnen worden geopend in de interne bibliotheek van de MUSE (voorbeeld: raak in het hoofdmenu  aan om geïmporteerde muziekbestanden te openen).
 - Druk op  om terug te gaan naar het hoofdmenu.

De bestanden op een Micro SD-kaart openen

- 1 Plaats de Micro SD-kaart.
- 2 Raak in het hoofdmenu  aan om de Micro SD-kaartmodus te openen.
- 3 Schuif met uw vinger naar boven of beneden op het scherm om door de lijsten met mappen of bestanden te bladeren.
- 4 Raak het scherm aan om mappen of bestanden te openen.
 - Raak  aan voor meer Micro SD-kaartopties.
 - Druk op  om terug te gaan naar het hoofdmenu.

15 Tekstlezer

Tekstbestanden lezen

- 1 Raak in het hoofdmenu  aan om de modus voor het lezen van tekst te openen.
 - ↳ De tekstbestanden worden in een lijst weergegeven.
- 2 Schuif met uw vinger naar boven of beneden op de lijst om een tekstbestand te zoeken en raak het bestand aan om het te selecteren.
- 3 Schuif met uw vinger van rechts naar links of van links naar rechts om naar de volgende of vorige pagina te gaan.
 - Raak  aan voor meer tekstlezeropties.
 - Raak  aan om terug te gaan naar het hoofdmenu.

16 De MUSE gebruiken om gegevensbestanden mee te nemen

U kunt als volgt met de MUSE gegevensbestanden opslaan en meenemen:

- 1 Sluit de MUSE aan op de computer (zie sectie **Aansluiten en opladen** voor instructies).
- 2 Gebruik Windows Verkenner op de computer om gegevensbestanden naar de MUSE te kopiëren en plakken.







Tip

- Gebruik de computer om gegevensbestanden weer naar de computer te verplaatsen of verwijder uw gegevensbestanden van de MUSE.

17 Instellingen

Zo kunt u de MUSE aanpassen:

- 1 Raak in het hoofdmenu  aan om de instellingenmodus te openen.
- 2 In het instellingenmenu kunt u:
 - met uw vinger naar boven of beneden schuiven op het scherm om door de lijst met opties te bladeren.
 - het scherm aanraken om opties te selecteren.
 -  aanraken om opties te bevestigen (voor sommige instellingen is dit vereist).
 -  aanraken om terug te gaan naar het vorige niveau.
 - Druk op  om terug te gaan naar het hoofdmenu.

In het instellingenmenu zijn de volgende opties beschikbaar:

Instellingen	Optiemenu	Suboptiemenu
Instellingen voor energiebesparing*	Bescherm het milieu!	
	Zorg ervoor dat het apparaat zo kort mogelijk ongebruikt ingeschakeld blijft voordat het automatisch wordt uitgeschakeld.	<ul style="list-style-type: none">• 10 minuten (standaard)• 20 minuten• 30 minuten• Altijd aan
Sleeptimer	Uit (standaard)	
	15 minuten	
	30 minuten	
	60 minuten	
Display-instellingen	Helderheid	<ul style="list-style-type: none">• {schuifregelaar}
	Timer scherm uit	<ul style="list-style-type: none">• 30 seconden• 1 minuut (standaard)• 2 minuten• 5 minuten• Altijd aan
	Achtergrond	<ul style="list-style-type: none">• Thema 1 (standaard)• Thema 2• Thema 3• Aangepast (uit fotobibliotheek)

Instellingen	Optiemenu	Suboptiemenu	
Datum en tijd	Datum instellen		
	Datumformaat instellen	<ul style="list-style-type: none"> • DD MM JJJJ (standaard) • MM DD JJJJ • JJJJ MM DD 	
	Tijd instellen		
	Tijdformaat instellen	<ul style="list-style-type: none"> • 12 uur • 24 uur (standaard) 	
	Tijd in header weergeven	<ul style="list-style-type: none"> • Aan (standaard) • Uit 	
Taal	<ul style="list-style-type: none"> • Tsjechisch • Grieks • Engels (standaard) • Deens • Duits • Spaans • Frans • Italiaans • Hongaars • Nederlands 	<ul style="list-style-type: none"> • Noors • Pools • Portugees • Portugees (Brazilië) • Russisch • Slowaaks • Fins • Zweeds • Turks 	<ul style="list-style-type: none"> • Chinees (vereenvoudigd) • Chinees (traditioneel) • Japans • Koreaans • Thai • Hebreeuws (alleen bepaalde versies) • Arabisch (alleen bepaalde versies)
	Voorkeuren voor PC aansluiten	<ul style="list-style-type: none"> • MSC - massaopslag (standaard) • MTP - mediaoverdracht 	
Informatie	Capaciteit: Vrije ruimte: Firmwareversie: Model: CTN: Ondersteuningswebsite:		
Apparaat format- teren	Alle gegevens worden gewist. Doorgaan?	<ul style="list-style-type: none"> • Ja • Nee 	
Fabrieksinstellingen herstellen	Fabrieksinstellingen her- stellen Dit heeft geen invloed op bestanden die naar de speler zijn overgebracht.	<ul style="list-style-type: none"> • Herstellen • Annuleren 	

* De standaardinstelling van 10 minuten is de maximale energiebesparende stand. U spaart het milieu door het apparaat in deze modus te laten staan omdat dit batterijvermogen bespaart.

18 Technische gegevens

Vermogen

Voeding: interne oplaadbare li-ionpolymeer-batterij (1100 mAh)

Afspeeltijd¹

- audio: 24 uur

- video: 5 uur

Software

Philips Songbird: voor het bijwerken van de firmware en het overbrengen van muziek

Connectiviteit

Hoofdtelefoon: 3,5 mm

USB 2.0 (high speed)

HDMI

Geluid

Kanaalscheiding: 50 dB

Frequentierespons: 20 - 18.000 Hz

Uitgangsvermogen: 2 x 2,7 mW (EU-versie);

2 x 10,5 mW (niet-EU-versie)

Signaal-ruisverhouding: > 85 dB

Audioweergave

Ondersteunde bestandsindelingen:

Bitsnelheid	Bemonsteringsfrequentie
-------------	-------------------------

MP3:

8 - 320 kbps en VBR	8, 11,025, 16, 22,050, 32, 44,1, 48 kHz
---------------------	---

WMA:

5 - 320 kbps	8, 11,025, 16, 22,050, 32, 44,1, 48 kHz
--------------	---

FLAC:

maximaal 1,5 Mbps	48 kHz
-------------------	--------

APE:

maximaal 1,5 Mbps	48 kHz
-------------------	--------

OGG:

maximaal 320 kbps	8 - 48 kHz
-------------------	------------

AAC:

maximaal 320 kbps	8 - 48 kHz
-------------------	------------

Videoweergave

Ondersteunde bestandsindelingen:

MPEG4 (in .avi en .mp4)

RMVB

WMV

Fotoweergave

Ondersteunde bestandsindelingen:

JPEG

BMP

PNG

GIF

Opslagmedia

Ingebouwde geheugencapaciteit²:

SA2MUS04 4GB NAND Flash

SA2MUS08 8GB NAND Flash

SA2MUS16 16GB NAND Flash

SA2MUS32 32GB NAND Flash

Display

Aanraakgevoelig LCD-kleurenscherm, 480 x 320 pixels (HVGA)



Opmerking

- ¹ Oplaadbare batterijen hebben een beperkt aantal oplaadcycli. De levensduur en het aantal oplaadcycli van batterijen zijn afhankelijk van gebruik en instellingen.
- ² 1 GB = 1 miljard bytes; de beschikbare opslagcapaciteit is kleiner. Mogelijk is niet het volledige geheugen beschikbaar voor gebruik, omdat een deel van het geheugen wordt gereserveerd voor de werking van de speler. Opslagcapaciteit is gebaseerd op 4 minuten per nummer en een MP3-codering van 128 kbps.

Systeemvereisten

- Windows® XP (SP3 of hoger)/Vista/7
- Pentium III 800MHz-processor of hoger
- 512 MB RAM
- 500 MB ruimte op de harde schijf
- Internetverbinding
- Windows® Internet Explorer 6.0 of hoger
- CD-ROM-station
- USB-poort

19 Verklarende woordenlijst

B

Bitsnelheid

Bitsnelheid is het aantal bits die per eenheid of tijd worden overgedragen. De bitsnelheid wordt gewoonlijk gemeten in een aantal meerderheden van bits per seconde (kilobits per seconde: kbps). De term bitsnelheid is synoniem voor gegevensoverdrachtsnelheid (of gewoon gegevenssnelheid).

C

Compressi

In audiotermen is dit een proces van tijdelijke of permanente afname van audiogegevens voor een meer efficiënte opslag of transmissie. Een tijdelijke reductie van de bestandsgrootte wordt 'non-lossy' compressie genoemd. Er wordt geen informatie verwijderd. Een permanente reductie van de bestandsgrootte (zoals met MP3-bestanden) wordt 'lossy' compressie genoemd. Hierbij wordt onnodige informatie voor goed gewist.

D

Decibel (dB)

Een meeteenheid die wordt gebruikt om het relatieve verschil in sterkte of intensiteit van geluid aan te duiden.

F

FLAC [Free Lossless Audio Codec]

Een audioformaat dat vergelijkbaar is met MP3, maar dan zonder verlies, wat inhoudt dat de audio tot FLAC wordt gecomprimeerd zonder dat de kwaliteit achteruit gaat.

FM (Frequency Modulation - frequentiemodulatie)

Bij radio-uitzendingen: een methode van modulatie waarbij de frequentie van de draaggolfspanning afwijkt van de frequentie van het modulatievoltage.

Frequentierespons

De reeks van frequenties die een luidspreker produceert, van laagste naar hoogste frequentie. De optimale normale frequentie is 20-20.000 Hz (Hertz), het bereik van het menselijk gehoor is echter vaak veel meer beperkt. Een goed speakersysteem reproduceert echter zoveel als nodig van dit bereik om alle variaties te dekken. Individuele drivers kunnen enkel dat deel van het spectrum reproduceren waarvoor ze zijn gemaakt, hun respons is dus beperkt, maar niettemin een te overwegen punt bij het ontwerpen van een volledig sound-systeem.

FullSound

FullSound™ is een innovatieve technologie ontworpen door Philips. FullSound™ slaat getrouw sonische details opnieuw op in gecomprimeerde muziek, waardoor deze wordt uitgebreid om een volledige geluidservaring te bieden zonder enige storingen.

L

LCD (Liquid Crystal Display)

Waarschijnlijk de meest gebruikte manier om visuele informatie weer te geven op niet-computer elektronische apparaten.

Lossless-compressie

Een systeem voor het reduceren van het aantal databits (densiteit) in een muzieksignaal zonder een fout te veroorzaken in het origineel.

M

MP3

Een bestandsindeling met een comprimeersysteem voor geluidsdata. MP3 is de afkorting voor Motion Picture Experts Group 1 (of MPEG-1) Audio Layer 3. Met MP3-formaat kan één CD-R of CD-RW ongeveer 10 keer meer gegevens opslaan dan een gewone CD.

MSC [Mass Storage Class]

Het USB-apparaat voor massaopslag (of USB MSC of UMS) is een set computercommunicatieprotocollen waarmee een interface voor opslagapparaten wordt gevormd. Apparaten die deze standaard ondersteunen worden MSC (Mass Storage Class)-apparaten genoemd.

MTP [Media Transfer Protocol]

Het Media Transfer Protocol ondersteunt de overdracht van muziek en videobestanden naar draagbare audio- en videospelers.

N

Napster

Napster is een onlinemuziekservice met een onbeperkt aantal tracks die u gemakkelijk naar uw MUSE-speler kunt overzetten.

O

Ogg Vorbis

Albumhoezen is een functie die de albumhoezen van een muziekalbum weergeeft. Dankzij deze weergave kan de gebruiker snel een muziekalbum vinden. De bestanden met albumhoezen van muziekalbums kunnen op internet worden gedownload.

R

RDS (Radio Data System)

RDS-tuners kunnen automatisch afstemmen op zenders volgens het soort muziek (of spraak) dat ze uitzenden. RDS zorgt er ook voor dat een ontvanger tekstberichten en zelfs afbeeldingen kan weergeven (meestal call-letters en programma-informatie) die veel FM-stations via een subcarrier-sigitaal meesturen met hun normale uitzendingsignaal. Sommige tuners met RDS kunnen zelfs het afspelen van andere media (CD, MD of cassette) onderbreken voor verkeersinformatie of uitzendingen in geval van nood. RDS biedt ook andere handige functies, waarvan vele door het groeiende aantal RDS-stations worden aangeboden.

Rip (rippen)

Het gebruikmaken van een softwareprogramma dat digitale audio van een CD bemachtigt en de audio overbrengt naar de harde schijf van een computer. De integriteit van de gegevens blijft bewaard, omdat het signaal niet via de geluidskaat van de computer wordt overgebracht en niet hoeft te worden omgezet in een analoge indeling. De digitaal-naar-digitaal overdracht maakt een WAV-bestand dat kan worden omgezet in een MP3-bestand.

S

SuperScroll

SuperScroll™ is een navigatiefunctie van de multifunctionele zoektoetsen van het product. SuperScroll™ maakt een snelle bediening mogelijk wanneer u bladert door grote bibliotheken om gemakkelijk items te vinden. Door langer op de knop te drukken kunt u sneller scrollen.

Surround Sound voor films

Surround Sound omvat een groot aantal technieken voor een verbeterde geluidskwaliteit van een audiobron. Surround Sound kan het driedimensionale (3D) bereik van het menselijk gehoor nabootsen.

