

**OLYMPUS®**

DIGITAL CAMERA

*μ* 1020  
*μ* 1010

# Basic Manual

ENGLISH 2

FRANÇAIS 28

ESPAÑOL 54

DEUTSCH 80

РУССКИЙ 106

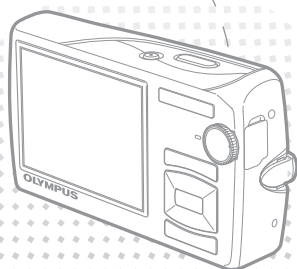
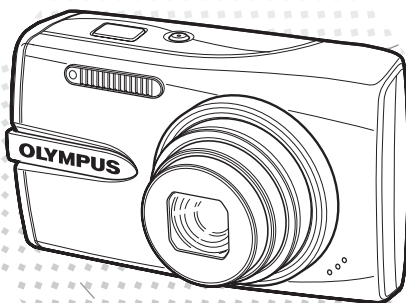

# Table of Contents

<b>Gather these items (box contents)</b> .....	<b>3</b>
<b>Prepare the camera</b> .....	<b>4</b>
<b>Turn the camera on</b> .....	<b>6</b>
<b>Set date and time</b> .....	<b>7</b>
<b>Select a language</b> .....	<b>9</b>
<b>Take a picture</b> .....	<b>10</b>
<b>View pictures</b> .....	<b>11</b>
<b>Basic operation</b> .....	<b>12</b>
Shooting Mode buttons.....	12
<b>SCN</b> Modes (Scene).....	13
Macro Mode.....	13
Self-Timer.....	14
Flash Modes.....	14
Power Save Feature.....	14
<b>Menus and settings</b> .....	<b>15</b>
Top Menu.....	15
Erase All Pictures.....	15
<b>Connecting the camera</b> .....	<b>16</b>
Playback on a TV.....	16
Direct Printing (PictBridge).....	17
<b>Transfer images</b> .....	<b>18</b>
<b>OLYMPUS Master Software</b> .....	<b>20</b>
<b>Specifications</b> .....	<b>21</b>
<b>Safety precautions</b> .....	<b>23</b>

- Before using your camera, read this manual carefully to ensure correct use.
- We recommend that you take test shots to get accustomed to your camera before taking important photographs.
- Please observe the safety precautions at the end of this manual.
- The screen and camera illustrations shown in this manual were produced during the development stages and may differ from the actual product.
- Unless otherwise specified, the explanation about these illustrations is provided for  $\mu$ 1020.

## Gather these items (box contents)



Digital Camera



Strap



LI-50B  
Lithium Ion Battery

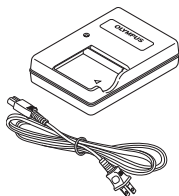

LI-50C  
Battery Charger

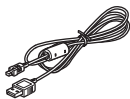

USB Cable

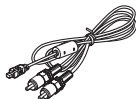

AV Cable



OLYMPUS Master 2  
Software CD-ROM

En

Items not shown: Advanced Manual (CD-ROM), Basic Manual (this manual), warranty card.  
Contents may vary depending on purchase location.

### Attach the strap

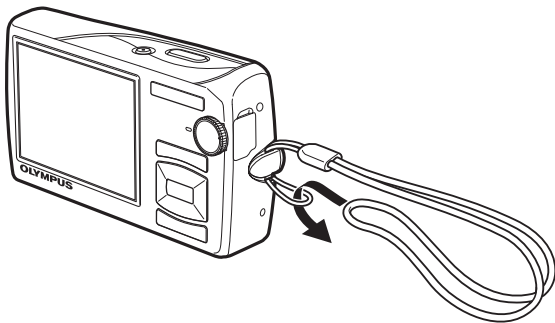

- Pull the strap tight so that it does not come loose.

# Prepare the camera

## a. Charge the battery.

### ! Note

There are two types of the LI-50C battery charger, one is "AC cable type" and the other is "plug-in type". Depending on the region where you purchased the camera, the included battery charger type differs. We explain here how to use the AC cable type battery charger as an example. If you received the plug-in type battery charger, plug it directly into an AC outlet.

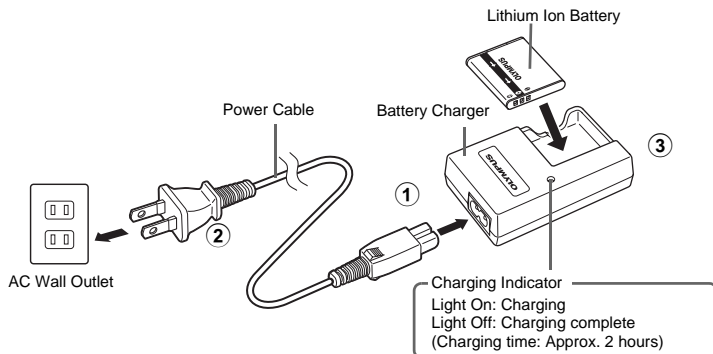

- Battery comes partially charged.

## b. Insert the battery and an xD-Picture Card (optional) in the camera.

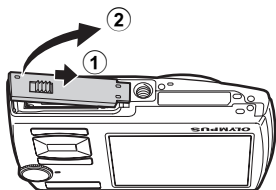

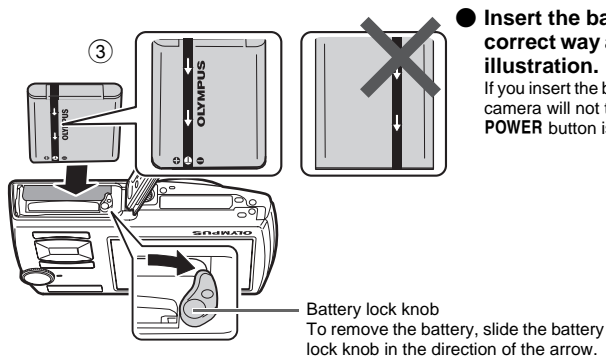

- **Insert the battery in the correct way as shown in the illustration.**

If you insert the battery reversely, the camera will not turn on even if the **POWER** button is pressed.

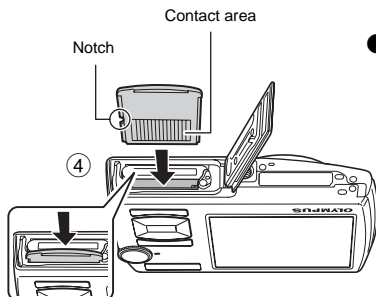

- **Orient the card as shown in the illustration and insert it straight into the card slot.**

Insert the card until it clicks into place.

To remove the card, push it all the way in and release it slowly. Then grasp the card and remove.

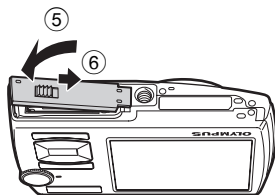

- You can shoot pictures with this camera even without using an optional xD-Picture Card™ (hereinafter referred to as “the card”). If an xD-Picture Card is not inserted, your pictures will be saved to the internal memory. For details on the card, please refer to the Advanced Manual.

## Turn the camera on

This explains how to turn on the camera in shooting mode.

### a. Set the mode dial to **AUTO**.

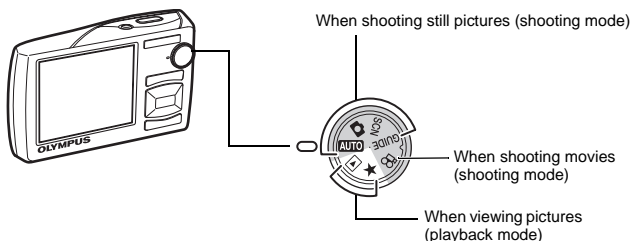

Still picture shooting modes

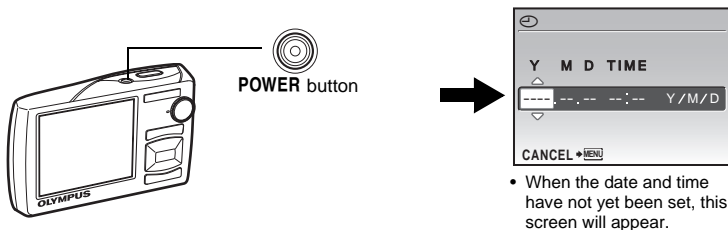

<b>AUTO</b>	This function allows you to shoot with the camera's automatic settings.
	The camera automatically sets the optimum aperture value and shutter speed.
<b>SCN</b>	This function allows you to shoot pictures by selecting a scene according to the shooting condition.
<b>GUIDE</b>	This function allows you to set the target items by following the shooting guide displayed on the screen.

### b. Press the **POWER** button.



● To turn off the camera, press the **POWER** button once again.

### Hint

The directions of the arrow pad () are indicated with  in this manual.

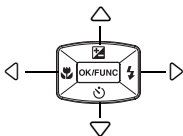

# Set date and time

## About the date and time setting screen

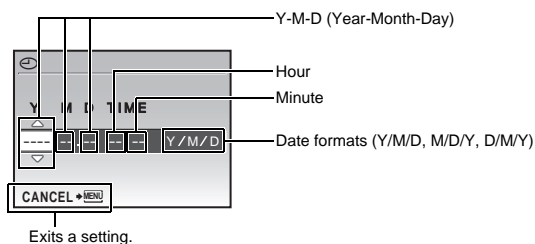

En

a. Press the button and the button to select [Y].

- The first two digits of the year are fixed.

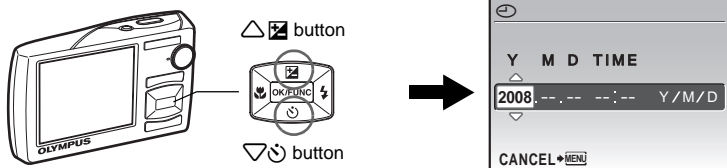

b. Press the button.

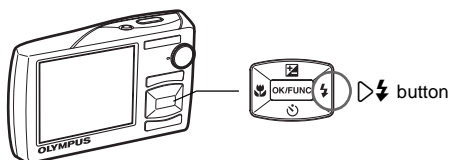

c. Press the button and the button to select [M].

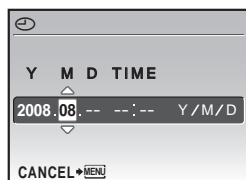

- d. Press the button.  
 e. Press the button and the button to select [D].



- f. Press the button.  
 g. Press the button and the button to select the hours and minutes.

- The time is displayed in the 24-hour format.



- h. Press the button.  
 i. Press the button and the button to select [Y/M/D].



- j. After all items have been set, press the button.

- For precise time setting, press the button as the time signal strikes 00 seconds.

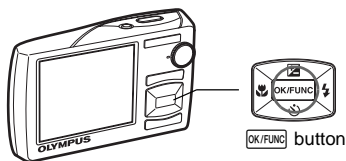

The number of storable still pictures is displayed.



## Select a language

- a. Press the **MENU** button to display the top menu.

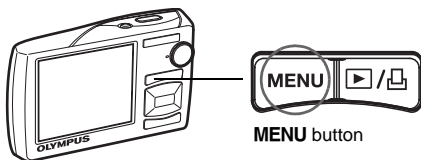

- b. Press the **▶⚡** button to select [SETUP], and press the **OK/FUNC** button.

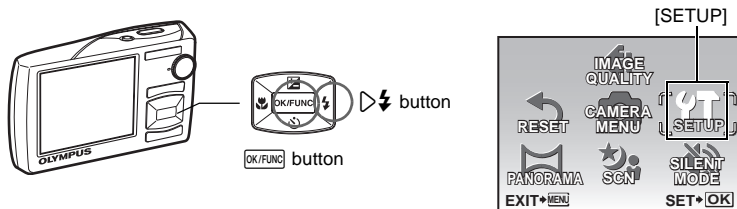

- c. Press the **△** button and the **▽** button to select [**🗨️**], and press the **OK/FUNC** button.

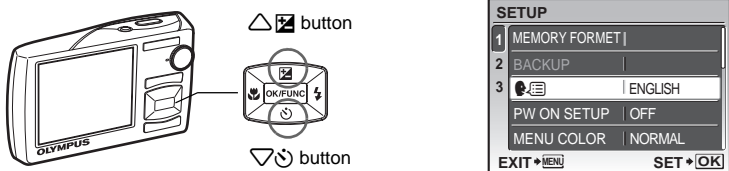

- d. Press the arrow pad to select a language, and press the **OK/FUNC** button.

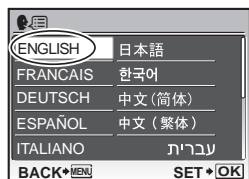

# Take a picture

## a. Hold the camera.

Horizontal grip

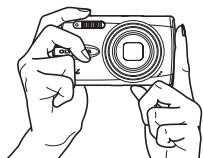

Vertical grip



En

## b. Focus.

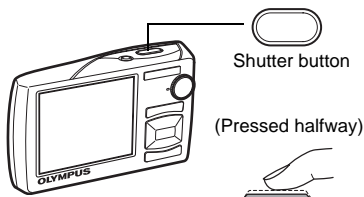

AF target mark  
Place this mark over your subject.



- The AF target mark lights in green when the focus and exposure are locked. The shutter speed and aperture value are displayed.
- If the AF target mark blinks in red, the focus is not adjusted properly. Try locking the focus again.

## c. Shoot.

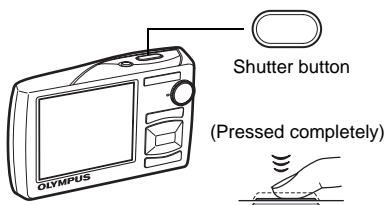

The card access lamp blinks.

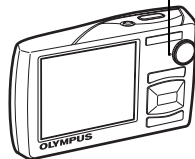



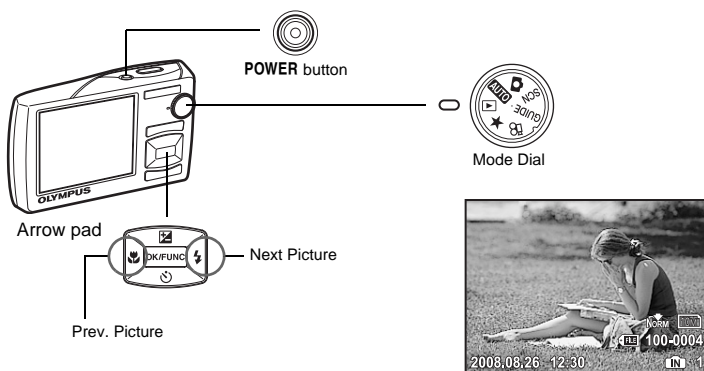

# View pictures

- a. Set the mode dial to .





En

## Erase pictures

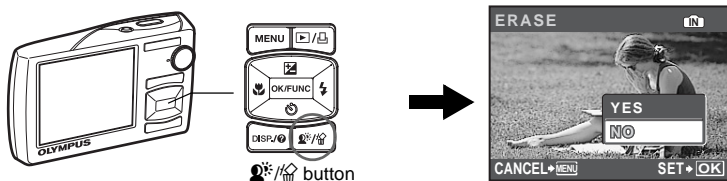
- a. Press the   button and the  button to display the picture that you want to erase.
- b. Press the  button.



- c. Press the   button to select [YES] and press the  button to erase the picture.

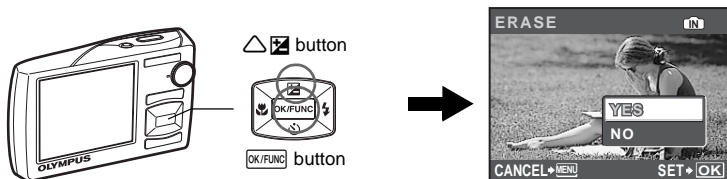

## Basic operation

### Shooting Mode buttons

While in shooting mode, use these buttons for quick access to some of the more commonly used features.

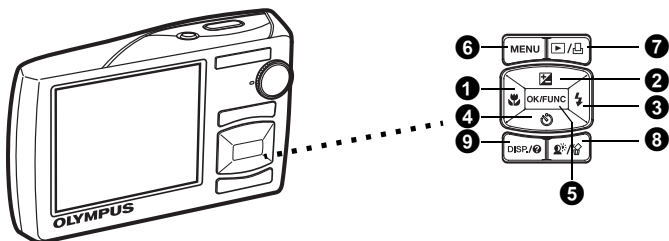

- 1** **button (Macro Mode)**  
Use macro or super macro mode when taking close-up pictures such as of a flower.
- 2** **button (Exposure Compensation)**  
Use this setting to overexpose (+) or underexpose (-) a picture.
- 3** **button (Flash Mode)**  
Select from 4 flash modes – Auto, Red-eye reduction, Fill-in flash, or Flash off.
- 4** **button (Self-timer)**  
Select the self-timer to delay the shot approximately 12 seconds from when the shutter button is pressed.
- 5** **button (OK/FUNC)**  
Displays the function menu and sets the functions often used in shooting mode. Also confirms and sets your selection of menu items.
- 6** **MENU button (MENU)**  
Press this button to display the top menu.
- 7** **button**  
Press in shooting mode to switch to playback mode and display the last picture taken.
- 8** **button**  
Press in shooting mode to turn on or off Shadow Adjustment Technology. This function makes the subject's face appear brighter even against backlight.
- 9** **DISP./?** **button**  
Press **DISP./?** repeatedly to display the composition guide lines and histogram. Select a menu item, and press **DISP./?** to display an explanation of its function.

## SCN Modes (Scene)

This function allows you to switch the **SCN** (scene mode) according to the subject.

- 1 Set the mode dial to **SCN**.
- 2 Press  $\triangle/\nabla$  to select a scene mode, and press  $\boxed{\text{OK/FUNC}}$ .

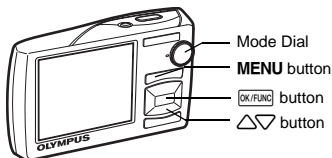

En

### Shooting **SCN** (Scene) Modes



- PORTRAIT
- LANDSCAPE
- LANDSCAPE+PORTRAIT
- NIGHT SCENE
- NIGHT+PORTRAIT
- SPORT
- INDOOR
- CANDLE
- SELF PORTRAIT
- AVAILABLE LIGHT
- SUNSET
- FIREWORKS
- CUISINE
- BEHIND GLASS
- DOCUMENTS
- AUCTION
- SHOOT & SELECT1
- SHOOT & SELECT2
- BEACH & SNOW
- PRE-CAPTURE MOVIE
- UNDERWATER WIDE1
- UNDERWATER WIDE2
- UNDERWATER MACRO

## Macro Mode

- This mode lets you shoot as close as 10 cm (4 in.) (wide) and 60 cm (23.6 in.) (tele) from your subject.
- This mode lets you shoot as close as 2 cm (0.8 in.) from your subject. If the distance between the camera and the subject is over 70 cm (27.6 in.), the picture will be out of focus.





- 1 Press  $\triangle/\nabla$ .
- 2 Press  $\triangle/\nabla$  to select  $\left[ \text{flower} \right]$  or  $\left[ \text{s+flower} \right]$  and press  $\boxed{\text{OK/FUNC}}$ .

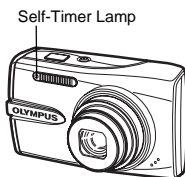

## Self-Timer

- 1 Press .
- 2 Press  to select [ON], and press .
- 3 Press the shutter button fully to take the picture.
  - The self-timer lamp lights for approximately 10 seconds after the shutter button is pressed, then starts blinking. After blinking for approximately 2 seconds, the picture is taken.



## Flash Modes

- 1 Press .
- 2 Press  to select the flash mode, and press .
- 3 Press the shutter button halfway.
  - When the flash is set to fire, the  mark lights.
- 4 Press the shutter button completely to take the picture.

Icon	Flash Mode	Description
AUTO	Auto flash	The flash fires automatically in low light or backlight conditions.
	Red-eye reduction flash	This emits pre-flashes to reduce the occurrence of red-eye in your pictures.
	Fill-in flash	The flash fires regardless of the available light.
	Flash off	The flash does not fire.

## Power Save Feature

- To save battery power, the camera automatically enters sleep mode and stops operating if not used for 3 minutes in shooting mode. Press the shutter button or zoom button to reactivate the camera.
- If the camera is not operated for 15 minutes after the camera enters sleep mode, it automatically retracts the lens and turns off. To resume operation, turn on the power again.

# Menus and settings

## Top Menu

- 1 Press **MENU** to display the top menu.

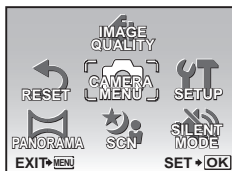

Top menu in shooting mode

- 2 Use the arrow pad ( $\triangle \nabla \leftarrow \rightarrow$ ) to select menu items, and press **OK/FUNC** to set them.
- **IMAGE QUALITY**  
Set the image quality of the picture you will shoot according to its intended purpose.
  - **RESET**  
Return the changed shooting functions back to default settings.
  - **CAMERA MENU**  
Adjust various shooting settings.
  - **SETUP**  
Set the date, time, language, and operation sound, etc.
  - **PANORAMA**  
Taking and combining panoramic pictures. An Olympus xD-Picture Card is required.
  - **SCN (Scene)**  
Select the scene according to the subject and shooting condition when the **SCN** mode is selected.
  - **SILENT MODE**  
Mute operational sounds that occur during shooting and playback, warning beeps, shutter sounds, etc.

## Erase All Pictures

- 1 From the top menu of playback mode, select [ERASE] -> [ALL ERASE], and press **OK/FUNC**.
- 2 Select [YES] and press **OK/FUNC**.
  - All the pictures are erased.

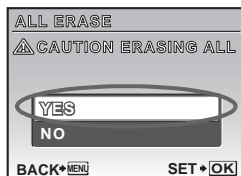



# Connecting the camera

## Playback on a TV

Use the AV cable provided with the camera to playback recorded images on your TV. Both still pictures and movies can be played back.

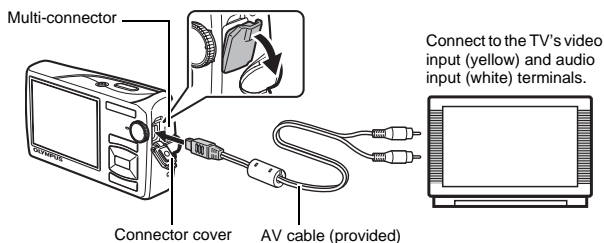
- 1 Make sure that the TV and camera are turned off. Connect the multi-connector on the camera to the video input terminal on the TV using the AV cable.



- 2 Turn the TV on and set it to the video input mode.
  - For details of switching to video input, refer to your TV's instruction manual.
- 3 Set the mode dial to , and press **POWER** to turn the camera on.
  - The last picture taken is displayed on the TV. Use the arrow pad to select the picture you want to display.





## Direct Printing (PictBridge)

Using the provided USB cable, you may connect your camera directly to a PictBridge compatible printer to make prints.

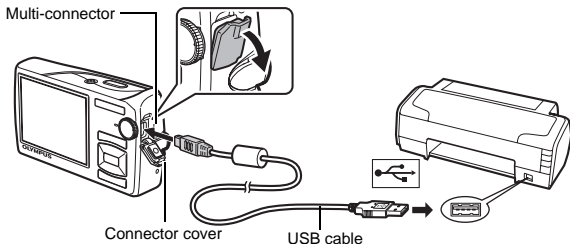
- 1 In playback mode, display the picture you want to print out on the monitor.
- 2 Connect one end of the provided USB cable into the camera's multi-connector and the other end into the printer's USB connector.



- 3 Press / .
- Printing starts.
  - When printing is finished, disconnect the USB cable from the camera with the picture selection screen displayed.



## a. Install the software.

- 1 Insert the OLYMPUS Master 2 CD-ROM.
- 2 **Windows:** Click the “OLYMPUS Master 2” button.  
**Macintosh:** Double-click the “Setup” icon.
- 3 Simply follow the on-screen instructions.



## b. Connect the camera to the computer.

- 1 Connect the camera and computer using the USB cable (included).
  - The monitor will turn on automatically.

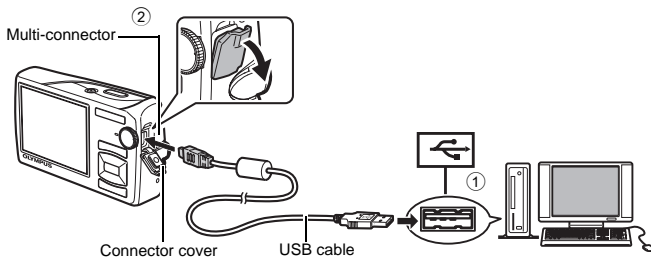

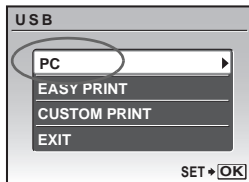

- 2 Select [PC] on the monitor, and press **OK/FUNC**.

- Your PC will now recognize your camera as a removable storage drive.



## c. Transfer images to the computer.

- 1 With the camera now connected, open OLYMPUS Master.
- 2 Click "Transfer Images"  on the browse window, and then click "From Camera" .
- 3 Simply follow the on-screen instructions.

"Transfer Images" button



En

### Tips

- For more detailed information regarding camera setup and usage, please refer to the camera's "Advanced Manual" provided on CD-ROM.
- For additional assistance, refer to the "Help" file in the OLYMPUS Master software.

# OLYMPUS Master Software

OLYMPUS Master Software: Use this software to download pictures from the camera, view, organize, retouch, e-mail and print your digital pictures and movies and more!



## ● System Requirements

En

OS	Windows 2000 Professional/XP/Vista or Mac OS X (v10.3 or later)
CPU	Pentium III 500 MHz/Power PC G3 500 MHz/Intel Core Solo/Duo 1.5 GHz, or later
RAM	256 MB or more
Hard Disk	500 MB or more free space
Connection	USB port/IEEE 1394 port
Monitor	1024 x 768 pixels resolution or more with minimum 65,536 colors (Windows), 32,000 colors (Macintosh) (16.77 million colors or more recommended)
Other	Internet Explorer 6 or later (Windows), Safari 1.0 or later, QuickTime 6 or later (Macintosh)

**For the latest support information, visit the Olympus website (<http://www.olympus.com/>)**



### User Registration

Register your camera when you install OLYMPUS Master to activate your warranty, receive notifications of software and camera firmware updates, and more.

# Specifications

## ● Camera

Product type	: Digital camera (for recording and playback)
Recording system	
Still pictures	: Digital recording, JPEG (in accordance with Design rule for Camera File system (DCF))
Applicable standards	: Exif 2.2, Digital Print Order Format (DPOF), PRINT Image Matching III, PictBridge
Sound with still pictures	: Wave format
Movies	: AVI Motion JPEG
Memory	: Internal memory xD-Picture Card 16 MB - 2 GB (TypeH/M, Standard)
No. of pictures (when fully charged)	: Approx. 260 (based on CIPA battery life measurement standards)
No. of effective pixels	: 10,100,000 pixels
Image pickup device	: 1/2.33" CCD (primary color filter), 10,700,000 pixels (gross)
Lens	: Olympus lens 6.6 to 46.2 mm, f3.5 to 5.3 (equivalent to 37 to 260 mm on a 35 mm camera)
Photometric system	: Digital ESP metering, spot metering system
Shutter speed	: 4 to 1/2000 sec.
Shooting range	: 0.7 m (2.3 ft.) to ∞ (W/T) (normal) 0.1 m (0.3 ft.) to ∞ (W), 0.6 m (2.0 ft.) to ∞ (T) (macro mode) 0.02 m (0.1 in.) to 0.7 m (2.3 ft.) (W only) (super macro mode)
Monitor	: 2.7" TFT color LCD display, 230,000 dots
Flash charge time	: Approx. 3.5 sec. (for full flash discharge at room temperature using a new fully charged battery)
Outer connectors	: Multi-connector (DC-IN jack, USB connector, A/V OUT jack)
Automatic calendar system	: 2000 up to 2099
Operating environment	
Temperature	: 0°C to 40°C (32°F to 104°F) (operation)/ -20°C to 60°C (-4°F to 140°F) (storage)
Humidity	: 30% to 90% (operation)/10% to 90% (storage)
Power supply	: One Olympus lithium ion battery (LI-50B) or Olympus AC adapter
Dimensions	: 99.0 mm (W) × 56.3 mm (H) × 25.2 mm (D) (3.9 × 2.2 × 1.0 in.) (excluding protrusions)
Weight	: 135 g (4.8 oz) (excluding battery and card)

"Shadow Adjustment Technology" function contains patented technologies from Apical Limited.



En

## ● Lithium ion battery (LI-50B)

Product type	: Lithium ion rechargeable battery
Model No.	LI-50BA / LI-50BB
Standard voltage	: DC 3.7 V
Standard capacity	: 925 mAh
Battery life	: Approx. 300 full charges (varies on usage)
Operating environment	
Temperature	: 0°C to 40°C (32°F to 104°F) (charging)/ -10°C to 60°C (14°F to 140°F) (operation)/ -10°C to 35°C (14°F to 95°F) (storage)
Dimensions	: 34.4 × 40.0 × 7.0 mm (1.4 × 1.6 × 0.3 in.)
Weight	: Approx. 20 g (0.7 oz)



En

## ● Battery charger (LI-50C)

Model No	LI-50CAA / LI-50CAB / LI-50CBA / LI-50CBB
Power requirements	: AC 100 to 240 V (50 to 60 Hz)
Output	: DC 4.2 V, 700 mA
Charging time	: Approx. 2 hours
Operating environment	
Temperature	: 0°C to 40°C (32°F to 104°F) (operation)/ -20°C to 60°C (-4°F to 140°F) (storage)
Dimensions	: 62.0 × 23.8 × 90.0 mm (2.4 × 0.9 × 3.5 in.)
Weight	: Approx. 70 g (2.5 oz)

Design and specifications subject to change without notice.

## Safety precautions

	<b>CAUTION</b> RISK OF ELECTRIC SHOCK DO NOT OPEN	
CAUTION: TO REDUCE THE RISK OF ELECTRICAL SHOCK, DO NOT REMOVE COVER (OR BACK). NO USER-SERVICEABLE PARTS INSIDE. REFER SERVICING TO QUALIFIED OLYMPUS SERVICE PERSONNEL.		



An exclamation mark enclosed in a triangle alerts you to important operating and maintenance instructions in the documentation provided with the product.



### **DANGER**

If the product is used without observing the information given under this symbol, serious injury or death may result.



### **WARNING**

If the product is used without observing the information given under this symbol, injury or death may result.



### **CAUTION**

If the product is used without observing the information given under this symbol, minor personal injury, damage to the equipment, or loss of valuable data may result.

**WARNING!**  
TO AVOID THE RISK OF FIRE OR ELECTRICAL SHOCK, NEVER DISASSEMBLE, EXPOSE THIS PRODUCT TO WATER OR OPERATE IN A HIGH HUMIDITY ENVIRONMENT.

## General Precautions

**Read All Instructions** — Before you use the product, read all operating instructions. Save all manuals and documentation for future reference.

**Cleaning** — Always unplug this product from the wall outlet before cleaning. Use only a damp cloth for cleaning. Never use any type of liquid or aerosol cleaner, or any type of organic solvent to clean this product.

**Attachments** — For your safety, and to avoid damaging the product, use only accessories recommended by Olympus.

**Water and Moisture** — For precautions on products with weatherproof designs, read the weatherproofing sections.

**Location** — To avoid damage to the product, mount the product securely on a stable tripod, stand, or bracket.

**Power Source** — Connect this product only to the power source described on the product label.

**Lightning** — If a lightning storm occurs while using an AC adapter, remove it from the wall outlet immediately.

**Foreign Objects** — To avoid personal injury, never insert a metal object into the product.

**Heat** — Never use or store this product near any heat source such as a radiator, heat register, stove, or any type of equipment or appliance that generates heat, including stereo amplifiers.

En

## Handling the Camera



### WARNING

- **Do not use the camera near flammable or explosive gases.**
- **Do not use the flash and LED on people (infants, small children, etc.) at close range.**
  - You must be at least 1 m (3 ft.) away from the faces of your subjects. Firing the flash too close to the subject's eyes could cause a momentary loss of vision.
- **Keep young children and infants away from the camera.**
  - Always use and store the camera out of the reach of young children and infants to prevent the following dangerous situations which could cause serious injury:
    - Becoming entangled in the camera strap, causing strangulation.
    - Accidentally swallowing the battery, cards or other small parts.
    - Accidentally firing the flash into their own eyes or those of another child.
    - Accidentally being injured by the moving parts of the camera.
- **Do not look at the sun or strong lights with the camera.**
- **Do not use or store the camera in dusty or humid places.**
- **Do not cover the flash with a hand while firing.**



### CAUTION

- **Stop using the camera immediately if you notice any unusual odors, noise, or smoke around it.**
  - Never remove the batteries with bare hands, which may cause a fire or burn your hands.
- **Never hold or operate the camera with wet hands.**
- **Do not leave the camera in places where it may be subject to extremely high temperatures.**
  - Doing so may cause parts to deteriorate and, in some circumstances, cause the camera to catch fire. Do not use the charger or AC adapter if it is covered (such as a blanket). This could cause overheating, resulting in fire.
- **Handle the camera with care to avoid getting a low-temperature burn.**
  - When the camera contains metal parts, overheating can result in a low-temperature burn. Pay attention to the following:
    - When used for a long period, the camera will get hot. If you hold on to the camera in this state, a low-temperature burn may be caused.
    - In places subject to extremely cold temperatures, the temperature of the camera's body may be lower than the environmental temperature. If possible, wear gloves when handling the camera in cold temperatures.
- **Be careful with the strap.**
  - Be careful with the strap when you carry the camera. It could easily catch on stray objects - and cause serious damage.
- **Do not touch the metallic parts of the camera for a long period of time at low temperatures.**
  - This may damage your skin. At low temperatures, handle the camera while wearing gloves.



## Battery Handling Precautions

Follow these important guidelines to prevent batteries from leaking, overheating, burning, exploding, or causing electrical shocks or burns.

### DANGER

- The camera uses a lithium ion battery specified by Olympus. Charge the battery with the specified charger. Do not use any other chargers.
- Never heat or incinerate batteries.
- Take precautions when carrying or storing batteries to prevent them from coming into contact with any metal objects such as jewelry, pins, fasteners, etc.
- Never store batteries where they will be exposed to direct sunlight, or subjected to high temperatures in a hot vehicle, near a heat source, etc.
- To prevent causing battery leaks or damaging their terminals, carefully follow all instructions regarding the use of batteries. Never attempt to disassemble a battery or modify it in any way, by soldering, etc.
- If battery fluid gets into your eyes, flush your eyes immediately with clear, cold running water and seek medical attention immediately.
- Always store batteries out of the reach of small children. If a child accidentally swallows a battery, seek medical attention immediately.

### WARNING

- Keep batteries dry at all times.
- To prevent batteries from leaking, overheating, or causing a fire or explosion, use only batteries recommended for use with this product.
- Insert the battery carefully as described in the operating instructions.
- If rechargeable batteries have not been recharged within the specified time, stop charging them and do not use them.
- Do not use a battery if it is cracked or broken.
- If a battery leaks, becomes discolored or deformed, or becomes abnormal in any other way during operation, stop using the camera.
- If a battery leaks fluid onto your clothing or skin, remove the clothing and flush the affected area with clean, running cold water immediately. If the fluid burns your skin, seek medical attention immediately.
- Never subject batteries to strong shocks or continuous vibration.

### CAUTION

- Before loading, always inspect the battery carefully for leaks, discoloration, warping, or any other abnormality.
- The battery may become hot during prolonged use. To avoid minor burns, do not remove it immediately after using the camera.
- Always unload the battery from the camera before storing the camera for a long period.

---

## For customers in Europe



“CE” mark indicates that this product complies with the European requirements for safety, health, environment and customer protection. “CE” mark cameras are intended for sales in Europe.



This symbol [crossed-out wheeled bin WEEE Annex IV] indicates separate collection of waste electrical and electronic equipment in the EU countries. Please do not throw the equipment into the domestic refuse. Please use the return and collection systems available in your country for the disposal of this product.



En

### Use Only Dedicated Rechargeable Battery and Battery Charger

We strongly recommend that you use only the genuine Olympus dedicated rechargeable battery and battery charger with this camera.

Using a non-genuine rechargeable battery and/or battery charger may result in fire or personal injury due to leakage, heating, ignition or damage to the battery.

Olympus does not assume any liability for accidents or damage that may result from the use of a battery and/or battery charger that are not genuine Olympus accessories.

### Trademarks

- IBM is a registered trademark of International Business Machines Corporation.
- Microsoft and Windows are registered trademarks of Microsoft Corporation.
- Macintosh is a trademark of Apple Inc.
- xD-Picture Card™ is a trademark.
- All other company and product names are registered trademarks and/or trademarks of their respective owners.
- The standards for camera file systems referred to in this manual are the “Design Rule for Camera File System/DCF” standards stipulated by the Japan Electronics and Information Technology Industries Association (JEITA).

## Provisions of warranty

1. If this product proves to be defective, although it has been used properly (in accordance with the written Handling Care and Operating instructions supplied with it), during a period of two years from the date of purchase from an authorized Olympus distributor within the business area of Olympus Imaging Europa GmbH as stipulated on the website: <http://www.olympus.com> this product will be repaired, or at Olympus's option replaced, free of charge. To claim under this warranty the customer must take the product and this Warranty Certificate before the end of the two year warranty period to the dealer where the product was purchased or any other Olympus service station within the business area of Olympus Imaging Europa GmbH as stipulated on the website: <http://www.olympus.com>. During the one year period of the World Wide Warranty the customer may turn the product in at any Olympus service station. Please notice that not in all countries such Olympus service station exists.
2. The customer shall transport the product to the dealer or Olympus authorized service station at his own risk and shall be responsible for any costs incurred in transporting the product.
3. This warranty does not cover the following and the customer will be required to pay repair charge, even for defects occurring within the warranty period referred to above.
  - (a) Any defect that occurs due to mishandling (such as an operation performed that is not mentioned in the Handling Care or other sections of the instructions, etc.)
  - (b) Any defect that occurs due to repair, modification, cleaning, etc. performed by anyone other than Olympus or an Olympus authorized service station.
  - (c) Any defect or damage that occurs due to transport, a fall, shock, etc. after purchase of the product.
  - (d) Any defect or damage that occurs due to fire, earthquake, flood damage, thunderbolt, other natural disasters, environmental pollution and irregular voltage sources.
  - (e) Any defect that occurs due to careless or improper storage (such as keeping the product under conditions of high temperature and humidity, near insect repellents such as naphthalene or harmful drugs, etc.), improper maintenance, etc.
  - (f) Any defect that occurs due to exhausted batteries, etc.
  - (g) Any defect that occurs due to sand, mud, etc. entering the inside of the product casing.
  - (h) When this Warranty Certificate is not returned with the product.
  - (i) When any alterations whatsoever are made to the Warranty Certificate regarding the year, month and date of purchase, the customer's name, the dealer's name, and the serial number.
  - (j) When proof of purchase is not presented with this Warranty Certificate.
4. This Warranty applies to the product only; the Warranty does not apply to any other accessory equipment, such as the case, strap, lens cap and batteries.
5. Olympus's sole liability under this warranty shall be limited to repairing or replacing the product. Any liability for indirect or consequential loss or damage of any kind incurred or suffered by the customer due to a defect of the product, and in particular any loss or damage caused to any lenses, films, other equipment or accessories used with the product or for any loss resulting from a delay in repair or loss of data, is excluded. Compelling regulations by law remain unaffected by this.

## Notes regarding warranty maintenance

1. This warranty will only be valid if the Warranty Certificate is duly completed by Olympus or an authorized dealer or other documents contain sufficient proof. Therefore, please make sure that your name, the name of the dealer, the serial number and the year, month and date of purchase are all completed or the original invoice or the sales receipt (indicating the dealer's name, the date of purchase and product type) is attached to this Warranty Certificate. Olympus reserves the right to refuse free-of-charge service if neither Warranty Certificate is completed nor the above document is attached or if the information contained in it is incomplete or illegible.
2. Since this Warranty Certificate will not be re-issued, keep it in a safe place.
  - \* Please refer to the list on the web site: <http://www.olympus.com> for the authorized international Olympus service network.

## Disclaimer of Warranty

Olympus makes no representations or warranties, either expressed or implied, by or concerning any content of these written materials or software, and in no event shall be liable for any impelled warranty purchase are all completed or the original invoice or the sales receipt of merchantability or fitness for any particular purpose or for any consequential, incidental or indirect damages (including but not limited to damages for loss of business profits, business interruption and loss of business information) arising from the use of inability to use these written materials or software. Some states do not allow the exclusion or limitation of liability for consequential or incidental damages, so the above limitations may not apply to you.

# Table des matières

Réunissez ces éléments (contenu de la boîte) .....	29
Préparation de l'appareil photo .....	30
Allumer l'appareil photo .....	32
Réglage de la date et de l'heure .....	33
Sélectionnez une langue .....	35
Prenez une photo .....	36
Affichage des photos .....	37
Fonctionnement de base.....	38
Touches du mode prise de vue .....	38
Modes <b>SCN</b> (Scène) .....	39
Mode Gros plan .....	39
Retardateur .....	40
Modes flash .....	40
Fonction d'économie d'énergie .....	40
<b>Menus et réglages.....</b>	<b>41</b>
Menu principal .....	41
Effacer toutes les photos .....	41
<b>Connexion de l'appareil photo .....</b>	<b>42</b>
Affichage sur un téléviseur .....	42
Impression directe (PictBridge).....	43
<b>Transférez des images .....</b>	<b>44</b>
<b>Logiciel OLYMPUS Master .....</b>	<b>46</b>
<b>Caractéristiques.....</b>	<b>47</b>
<b>Précautions de sécurité .....</b>	<b>49</b>

Fr

- Avant d'utiliser votre appareil photo, lisez attentivement ce manuel pour garantir une utilisation correcte.
- Nous vous recommandons de prendre des photos-test pour vous habituer à votre appareil avant de commencer à prendre de vraies photos.
- Veillez à ce que les mesures de sécurité présentées à la fin de ce manuel soit respectées.
- Les captures d'écran et les illustrations de l'appareil photo présentées dans ce manuel ont été réalisées au cours des phases de développement et peuvent ne pas correspondre au produit réel.
- Sauf indication contraire, les illustrations utilisées sont basées sur le modèle  $\mu$ 1020.

## Réunissez ces éléments (contenu de la boîte)



Appareil photo numérique



Courroie



Batterie au lithium-ion  
LI-50B

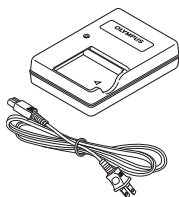

Chargeur de batterie  
LI-50C



Câble USB

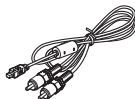

Câble AV



CD-ROM comportant le  
logiciel OLYMPUS Master 2

Éléments non représentés : Manuel Avancé (CD-ROM), Manuel de Base (présent manuel), carte de garantie. Le contenu est susceptible de varier en fonction de l'endroit où l'appareil est acheté.

### Fixation de la courroie

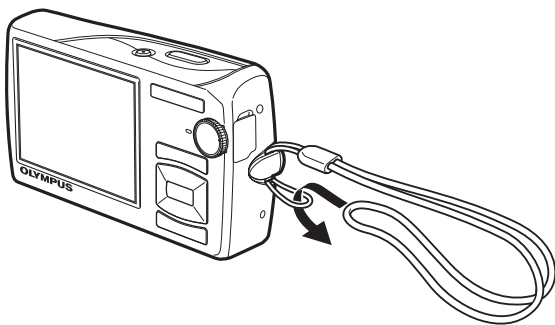

- Tendez la courroie afin qu'elle ne soit pas relâchée.

# Préparation de l'appareil photo

## a. Chargez la batterie.

### ! Remarque

Il existe deux types de chargeurs de piles LI-50C : le premier est du type "type câble d'alimentation", le second du type "type enfichable". Selon la région d'achat de votre appareil, le type de chargeur de piles inclus pourra varier. Nous expliquons ici comment utiliser le chargeur de piles de type câble c.a. comme exemple. Si vous avez reçu le chargeur de type enfichable, branchez-le directement sur une prise d'alimentation c.a.

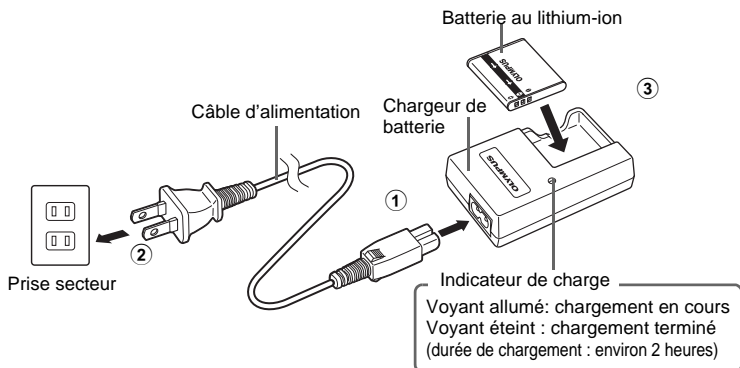

- La batterie est livrée en partie chargée.

## b. Insérez la batterie et une carte xD-Picture Card (en option) dans l'appareil photo.

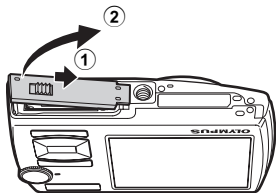

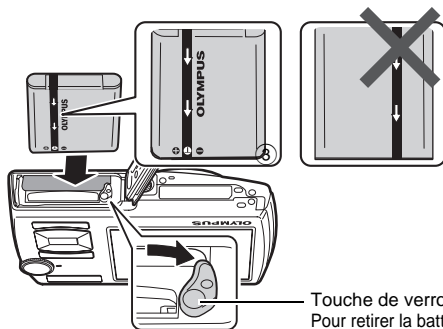

- **Insérez la pile de la façon appropriée, comme indiqué dans l'illustration.**

Si vous placez la pile à l'envers, l'appareil ne s'allumera pas même en appuyant sur le bouton **POWER**.

Touche de verrouillage de la batterie  
Pour retirer la batterie, faites glisser le bouton de verrouillage de la batterie dans le sens de la flèche.

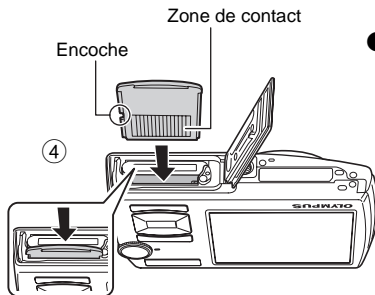

- **Orientez la carte comme illustré et insérez-la dans la fente de carte en la maintenant droite.**

Insérez la carte jusqu'à ce qu'elle soit bloquée en place.

Pour retirer la carte, poussez-la complètement et relâchez-la lentement. Ensuite, tenez la carte et retirez-la.

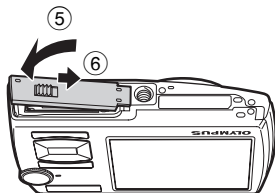

- Vous pouvez prendre des photos avec cet appareil même si vous n'utilisez pas de xD-Picture Card™ en option (ci-après désigné "la carte"). S'il n'y a pas de carte xD-Picture Card insérée, vos photos seront enregistrées dans la mémoire interne. Pour plus d'informations sur la carte, reportez-vous au Manuel Avancé.

# Allumer l'appareil photo

Cette section indique comment allumer l'appareil photo en mode prise de vue.

## a. Amenez la molette mode sur **AUTO**.

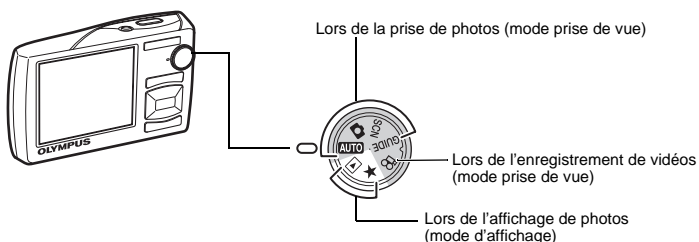

Fr

## Modes de prise de photos

<b>AUTO</b>	Cette fonction vous permet de procéder à la prise de vue à l'aide des réglages automatiques de l'appareil photo.
	L'appareil photo définit automatiquement la valeur de l'ouverture optimale et la vitesse d'obturation.
<b>SCN</b>	Cette fonction vous permet de prendre des photos en sélectionnant une scène adaptée aux conditions de prise de vue.
<b>GUIDE</b>	Cette fonction vous permet de définir des éléments cibles en suivant les instructions du guide de prise de vue affiché à l'écran.

## b. Appuyez sur la touche **POWER**.

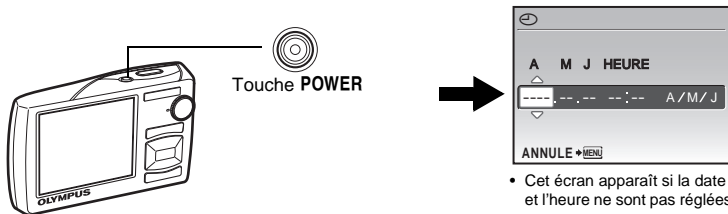

- Pour éteindre l'appareil photo, appuyez de nouveau sur la touche **POWER**.

## Conseil

Les directions de la molette de défilement ( $\triangle \nabla \langle \rangle$ ) sont indiquées par  $\triangle \nabla \langle \rangle$  dans ce manuel.

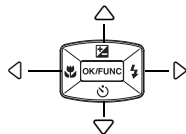



# Réglage de la date et de l'heure

## À propos de l'écran de réglage de la date et de l'heure

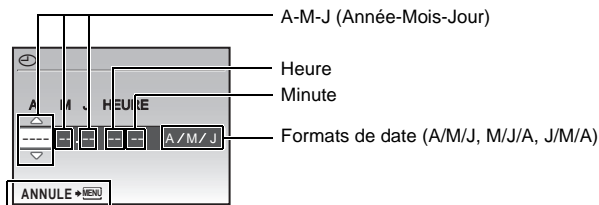

Annule un réglage.

### a. Appuyez sur la touche et sur la touche pour sélectionner [A].

- Les deux premiers chiffres de l'année sont fixes.

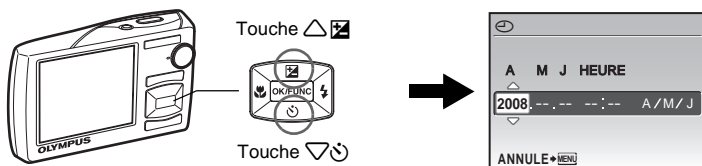

### b. Appuyez sur la touche .

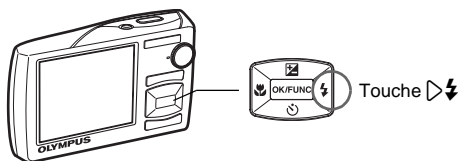

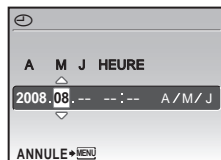

### c. Appuyez sur la touche et sur la touche pour sélectionner [M].



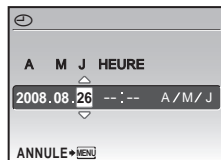

- d. Appuyez sur la touche .
- e. Appuyez sur la touche  et sur la touche  pour sélectionner [J].





- f. Appuyez sur la touche .
- g. Appuyez sur la touche  et la touche  pour sélectionner les heures et les minutes.

- L'heure est affichée au format 24 heures.



- h. Appuyez sur la touche .
- i. Appuyez sur la touche  et sur la touche  pour sélectionner [A/M/J].



- j. Une fois tous les éléments définis, appuyez sur la touche .
- Pour régler l'heure de manière précise, appuyez sur la touche  lorsque l'horloge atteint 00 seconde.

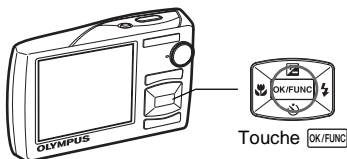

Le nombre de photos restantes (que vous pouvez stocker) s'affiche.

# Sélectionnez une langue

- a. Appuyez sur la touche MENU pour afficher le menu principal.

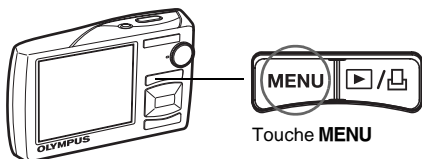

- b. Appuyez sur la touche  pour sélectionner [REGLAGE], puis sur la touche .

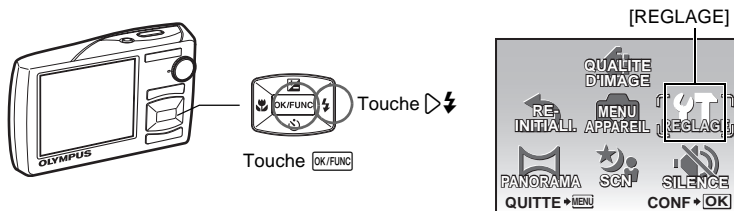

- c. Appuyez sur les touches   et sur la touche   pour sélectionner , puis sur .

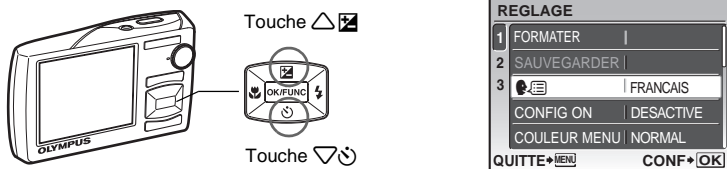

- d. Appuyez sur la molette de défilement pour sélectionner une langue, puis appuyez sur la touche .

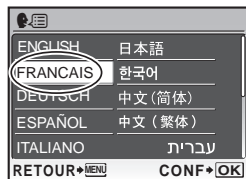

Fr

# Prenez une photo

## a. Maintenez l'appareil photo.

Tenue horizontale

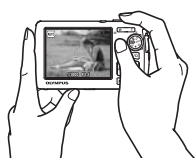
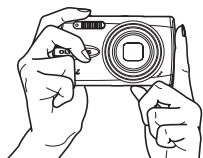

Tenue verticale



## b. Effectuez la mise au point.

Fr

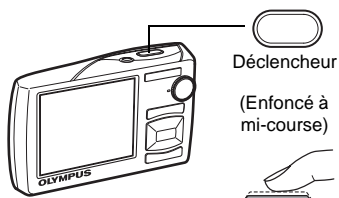

Placez ce repère sur le sujet.



- Le repère de mise au point automatique tourne au vert quand la mise au point et l'exposition sont en verrouillage. Les valeurs de vitesse d'obturation et d'ouverture s'affichent.
- Si le repère de mise au point automatique clignote en rouge, la mise au point n'est pas ajustée correctement. Procédez de nouveau à la mémorisation de la mise au point.

## c. Prenez la photo.

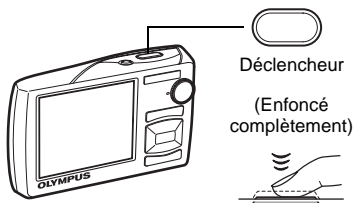

Le voyant d'accès de carte clignote.

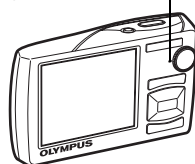

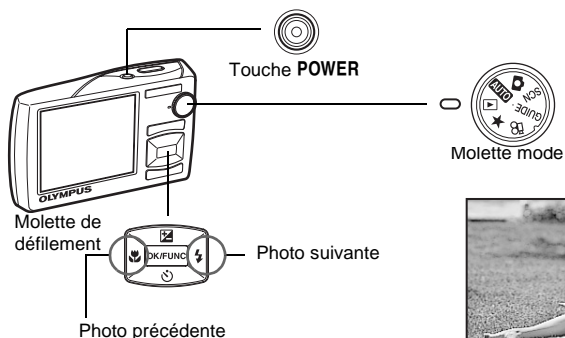

## Affichage des photos

- a. Amenez la molette mode sur .



Fr

## Effacement des photos

- a. Appuyez sur la touche  et sur la touche  pour afficher la photo que vous souhaitez effacer.
- b. Appuyez sur la touche .

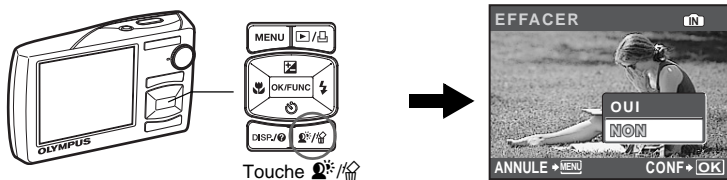

- c. Appuyez sur la touche  pour sélectionner [OUI] et appuyez sur la touche  pour effacer la photo.

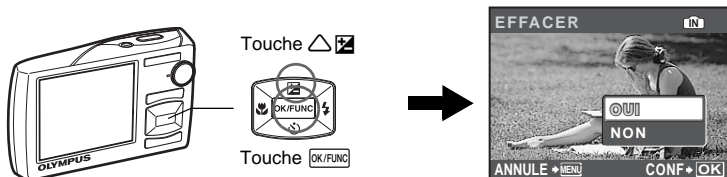

# Fonctionnement de base

## Touches du mode prise de vue

En mode prise de vue, utilisez ces touches pour accéder rapidement à certaines des fonctions les plus fréquemment utilisées.

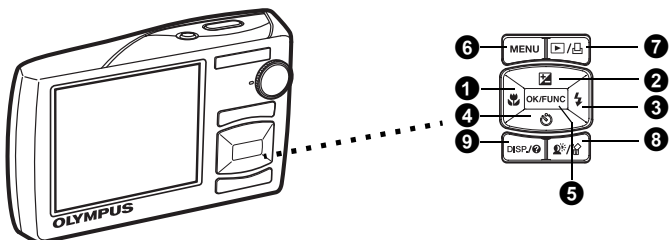

Fr

- 1 Touche (Mode Gros plan)**  
Utilisez le mode gros plan ou super gros plan lorsque vous prenez des photos en gros plan, telle que la photo d'une fleur.
- 2 Touche (Compensation d'exposition)**  
Utilisez ce réglage pour surexposer (+) ou sous-exposer (-) une photo.
- 3 Touche (Mode Flash)**  
Sélectionnez entre 4 modes de flash : Flash auto, Flash atténuant l'effet yeux rouges, Flash d'appoint ou Flash désactivé.
- 4 Touche (Retardateur)**  
Sélectionnez le retardateur pour différer la prise d'environ 12 secondes à partir du moment où vous appuyez sur le déclencheur.
- 5 Touche (OK/FUNC)**  
Affiche le menu de fonctions et définit les fonctions fréquemment utilisées en mode prise de vue.  
Valide et définit également votre sélection d'éléments de menu.
- 6 Touche (MENU)**  
Appuyez sur cette touche pour afficher le menu principal.
- 7 Touche**   
Appuyez sur en mode prise de vue pour basculer en mode d'affichage et afficher la dernière photo prise.
- 8 Touche**   
Appuyez sur en mode prise de vue pour activer ou désactiver Shadow Adjustment Technology (technologie d'ajustement des ombres). Cette fonction permet de faire apparaître le visage du sujet de manière plus claire même en contre-jour.
- 9 Touche (DISP./?)**  
Appuyez plusieurs fois sur pour afficher le quadrillage pour l'aide à la composition et l'histogramme. Sélectionnez un élément du menu et appuyez sur pour afficher l'explication de sa fonction.

## Modes **SCN** (Scène)

Cette fonction vous permet de changer de **SCN** (mode Scène) en fonction du sujet.

- 1 Amenez la molette mode sur **SCN**.
- 2 Appuyez sur  $\triangle/\nabla$  pour sélectionner un mode Scène, puis sur  $\boxed{\text{OK/FUNC}}$ .

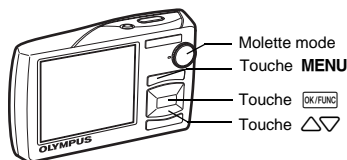





### Prise de vue - Modes **SCN** (Scène)

- PORTRAIT
- PAYSAGE
- PAYSAG+PORTRAIT
- SCENE NUIT
- NUIT + PORTRAIT
- SPORT
- INTERIEUR
- BOUGIE
- AUTO PORTRAIT
- NATUREL
- COUCHER DE SOLEIL
- FEUX D'ARTIFICES
- CUISINE
- VITRINE
- DOCUMENTS
- ENCHÈRE
- PRENDRE ET CHOISIR 1
- PRENDRE ET CHOISIR 2
- PLAGES & NEIGE
- VIDEO SANS ENREGISTR.
- SOUS-MARIN LARGE1
- SOUS-MARIN LARGE2
- SOUS-MARIN MACRO



## Mode Gros plan

 Ce mode vous permet de prendre des photos à 10 cm (lorsque le zoom est réglé pour l'angle de zoom extérieur) et à 60 cm (lorsque le zoom est réglé pour l'angle de zoom intérieur) de votre sujet.

 Utilisez ce mode pour prendre des photos à 2 cm de votre sujet. En mode , la position de l'objectif de zoom est fixée. Si la distance entre l'appareil photo et le sujet dépasse 70 cm, la photo ne sera pas nette.

- 1 Appuyez sur  $\triangle/\nabla$ .
- 2 Appuyez sur  $\triangle/\nabla$  pour sélectionner  ou  et appuyez sur  $\boxed{\text{OK/FUNC}}$ .





## Retardateur



- 1 Appuyez sur .
- 2 Appuyez sur  pour sélectionner [ON], puis appuyez sur .
- 3 Appuyez totalement sur le déclencheur pour prendre la photo.
  - Le voyant du retardateur s'allume pendant 10 secondes environ après avoir appuyé sur le déclencheur, puis commence à clignoter. La photo est prise après un clignotement d'environ 2 secondes.



## Modes flash

Fr

- 1 Appuyez sur  .
- 2 Appuyez sur  pour sélectionner un mode flash, puis sur .
- 3 Appuyez sur le déclencheur jusqu'à mi-course.
  - Lorsque le flash est réglé pour se déclencher, le repère  s'allume.
- 4 Appuyez totalement sur le déclencheur pour prendre la photo.

Icône	Mode flash	Description
AUTO	Flash auto	Le flash se déclenche automatiquement lorsque l'éclairage est faible ou à contre-jour.
	Flash atténuant l'effet yeux rouges	Le mode flash atténuant l'effet yeux rouges réduit considérablement ce phénomène en émettant des pré-éclairs avant de déclencher le flash normal.
	Flash d'appoint	Le flash se déclenche quelles que soient les conditions d'éclairage.
	Flash désactivé	Le flash ne se déclenche pas.

## Fonction d'économie d'énergie

- Pour économiser de l'énergie de la batterie, l'appareil photo passe automatiquement en mode veille et s'arrête de fonctionner s'il n'est pas utilisé pendant 3 minutes en mode prise de vue. Appuyez sur le déclencheur ou la touche de zoom pour réactiver l'appareil photo.
- Si l'appareil photo n'est pas utilisé pendant 15 minutes après être passé en mode veille, l'objectif se rétracte et l'appareil photo s'éteint automatiquement. Pour utiliser à nouveau l'appareil photo, remettez-le sous tension.



# Menus et réglages

## Menu principal

- 1 Appuyez sur **MENU** pour afficher le menu principal.

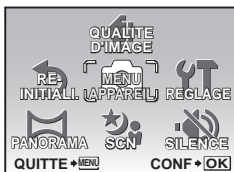

Menu principal en mode prise de vue

- 2 Utilisez la molette de défilement ( $\Delta \nabla \leftarrow \rightarrow$ ) pour sélectionner des éléments de menu et appuyez sur **[OK/FUNC]** pour les régler.

- **QUALITE D'IMAGE**

Définissez la qualité d'image de la photo qui sera prise en fonction de vos intentions.

- **REINITIALI.**

Rétablisiez les réglages par défaut des fonctions de prise de vue.

- **MENU APPAREIL**

Réglez divers paramètres de prise de vue.

- **REGLAGE**

Réglez la date, l'heure, la langue, le son de fonctionnement, etc.

- **PANORAMA**

Prise et association des photos panoramiques. Une carte Olympus xD-Picture Card est nécessaire.

- **SCN** (Scène)

Sélectionnez la scène en fonction du sujet et des conditions de prise de vue lorsque le mode **SCN** est sélectionné.

- **SILENCE**

Arrêtez les sons de fonctionnement pendant la prise de vue et l'affichage, les bips sonores d'avertissement, les sons du déclencheur, etc.

## Effacer toutes les photos

- 1 Dans le menu principal en mode d'affichage, sélectionnez **[EFFACER]** -> **[TOUT EFFAC]** et appuyez sur **[OK/FUNC]**.

- 2 Sélectionnez **[OUI]** et appuyez sur **[OK/FUNC]**.

- Toutes les photos sont effacées.



# Connexion de l'appareil photo

## Affichage sur un téléviseur

Utilisez le câble AV fourni avec l'appareil photo pour afficher des images enregistrées sur un téléviseur. Les photos et les vidéos peuvent être affichées.

- 1 Vérifiez que le téléviseur et l'appareil photo sont éteints. Raccordez le connecteur multiple de l'appareil photo à la borne d'entrée vidéo du téléviseur à l'aide du câble AV.

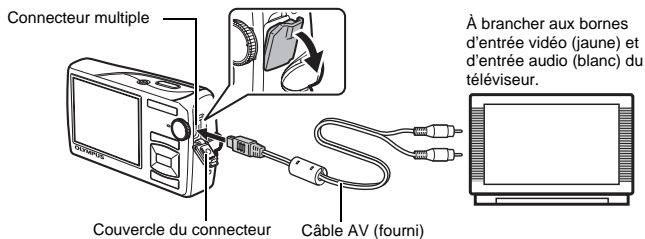

Fr



- 2 Allumez le téléviseur et mettez-le en mode entrée vidéo.
  - Pour en savoir plus sur la commutation de l'entrée vidéo, veuillez consulter le manuel du téléviseur.
- 3 Mettez la molette mode sur  et appuyez sur **POWER** pour allumer l'appareil photo.
  - La dernière photo prise est affichée sur le téléviseur. Utilisez la molette de défilement pour sélectionner la photo que vous voulez afficher.

## Impression directe (PictBridge)

À l'aide du câble USB fourni, vous pouvez raccorder directement votre appareil photo à une imprimante compatible PictBridge pour effectuer des impressions.

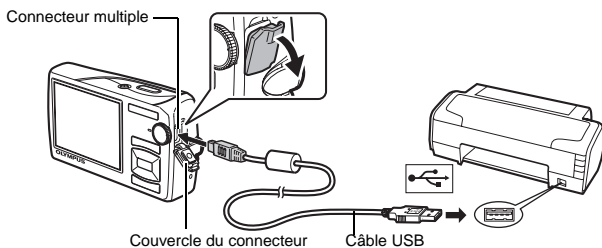
- 1 En mode d'affichage, affichez la photo que vous voulez imprimer sur l'écran ACL.
- 2 Raccordez une extrémité du câble USB fourni au connecteur multiple de l'appareil photo et l'autre extrémité au connecteur USB de l'imprimante.



- 3 Appuyez sur  .

  - L'impression démarre.
  - Une fois l'impression terminée, déconnectez le câble USB de l'appareil photo une fois l'écran de sélection des photos affiché.



## a. Installez le logiciel.

- 1 Insérez le CD-ROM OLYMPUS Master 2.
- 2 **Windows** : Cliquez sur la touche "OLYMPUS Master 2".  
**Macintosh** : Double-cliquez sur l'icône "Setup".
- 3 Suivez simplement les instructions à l'écran.



Fr

## b. Connectez l'appareil photo à l'ordinateur.

- 1 Connectez l'appareil photo et l'ordinateur à l'aide du câble USB (fourni).
  - L'écran ACL s'allume automatiquement.

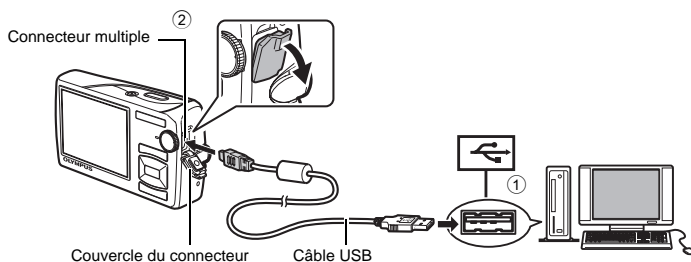

- 2 Sélectionnez [PC] sur l'écran ACL et appuyez sur [OK/FUNC].

- Votre PC reconnaîtra désormais votre appareil photo comme un disque de stockage amovible.

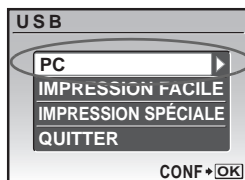

## c. Transférez des images vers l'ordinateur.

- 1 L'appareil photo désormais connecté, ouvrez OLYMPUS Master.
- 2 Cliquez sur "Transférer des images"  dans la fenêtre de recherche, puis cliquez sur "Depuis l'appareil" .
- 3 Suivez simplement les instructions à l'écran.

Touche "Transférer des images"



Fr

### Conseils

- Pour de plus amples informations sur la configuration et l'utilisation de l'appareil photo, consultez le "Manuel Avancé" de l'appareil inclus sur le CD-ROM.
- Pour obtenir de "l'aide", consultez le fichier d'aide du logiciel OLYMPUS Master.

# Logiciel OLYMPUS Master

Logiciel OLYMPUS Master : Utilisez ce logiciel pour télécharger des images de l'appareil photo, afficher, organiser, retoucher, envoyer par e-mail et imprimer vos photos et vidéos numériques et bien plus encore !



## ● Configuration système minimale

SE	Windows 2000 Professional/XP/Vista ou Mac OS X (v10.3 ou ultérieure)
UC	Pentium III 500 MHz/Power PC G3 500 MHz/Intel Core Solo/Duo 1,5 GHz, ou supérieur
RAM	256 Mo ou plus
Disque dur	500 Mo ou plus d'espace libre
Connexion	Port USB/Port IEEE 1394
Écran ACL	Résolution de 1 024 x 768 pixels ou plus avec au minimum 65 536 couleurs (Windows), 32 000 couleurs (Macintosh) (16 770 000 de couleurs ou plus recommandé)
Autres	Internet Explorer 6 ou ultérieur (Windows), Safari 1.0 ou ultérieur, QuickTime 6 ou ultérieur (Macintosh)

**Pour obtenir les dernières informations de support, consultez le site Web Olympus (<http://www.olympus.com/>)**



### Enregistrement utilisateur

Enregistrez votre appareil photo lors de l'installation du logiciel OLYMPUS Master pour activer votre garantie, recevoir des avis de mises à jour du logiciel et du micrologiciel de l'appareil, et bien plus encore.

# Caractéristiques

## ● Appareil photo

Type de produit	: Appareil photo numérique (pour l'enregistrement et l'affichage)
Système d'enregistrement	
Photos	: Enregistrement numérique, JPEG (conforme à la norme DCF (Design rule for Camera File))
Normes applicables	: Exif 2.2, DPOF (Digital Print Order Format), PRINT Image Matching III, PictBridge
Image fixe avec son	: Format Wave
Vidéos	: AVI Motion JPEG
Mémoire	: Mémoire interne xD-Picture Card 16 Mo à 2 Go (TypeH/M, Standard)
Nbre de photos (entièrement chargée)	: Environ 260 (conformément aux normes de mesure de durée de vie de la batterie CIPA)
Nbre de pixels effectifs	: 10 100 000 pixels
Capteur d'image	: CCD 1/2,33" (filtre couleur primaire), 10 700 000 pixels (brut)
Objectif	: Objectif Olympus 6,6 à 46,2 mm, f3,5 à 5,3 (équivalent à 37 à 260 mm sur un appareil photo 35 mm)
Système de mesure	: Mesure ESP numérique, système de mesure ponctuelle
Vitesse d'obturation	: 4 à 1/2000 sec.
Plage de prise de vue	: 0,7 m à ∞ (W/T) (normal) 0,1 m à ∞ (W), 0,6 m à ∞ (T) (mode gros plan) 0,02 m à 0,7 m (W uniquement) (mode super gros plan)
Écran ACL	: Écran ACL couleur 2,7" TFT, 230 000 points
Durée de chargement du flash	: Environ 3,5 sec. (pour une décharge complète du flash à température ambiante avec une nouvelle batterie entièrement chargée)
Connecteurs externes	: Connecteur multiple (Prise DC-IN, connecteur USB, prise A/V OUT)
Système de calendrier automatique	: 2000 à 2099
Conditions de fonctionnement	
Température	: 0°C à 40°C (fonctionnement)/-20°C à 60°C (stockage)
Humidité	: 30 % à 90 % (fonctionnement)/10 % à 90 % (stockage)
Alimentation	: Une batterie au lithium-ion Olympus (LI-50B) ou adaptateur secteur Olympus
Dimensions	: 99,0 mm (L) × 56,3 mm (H) × 25,2 mm (P) (hors saillies)
Poids	: 135 g (excluant batterie et carte)

La fonction "Shadow Adjustment Technology" (technologie d'ajustement des ombres) contient des technologies brevetées par Apical Limited.



## ● Batterie au lithium-ion (LI-50B)

Type de produit	: Batterie au lithium-ion rechargeable
Modèle n°	: LI-50BA / LI-50BB
Tension standard	: 3,7 V CC
Capacité standard	: 925 mAh
Durée de vie de la batterie	: Environ 300 rechargements complets (varie selon l'utilisation)
Conditions de fonctionnement	
Température	: 0°C à 40°C (chargement)/ -10°C à 60°C (fonctionnement)/ -10°C à 35°C (stockage)
Dimensions	: 34,4 x 40,0 x 7,0 mm
Poids	: Environ 20 g

## ● Chargeur de batterie (LI-50C)

Modèle n°	: LI-50CAA / LI-50CAB / LI-50CBA / LI-50CBB
Alimentation requise	: 100 à 240 V CA (50 à 60 Hz)
Sortie	: 4,2 V CC, 700 mA
Durée de chargement	: Environ 2 heures
Conditions de fonctionnement	
Température	: 0°C à 40°C (fonctionnement)/ -20°C à 60°C (stockage)
Dimensions	: 62,0 x 23,8 x 90,0 mm
Poids	: Environ 70 g

La conception et les caractéristiques techniques peuvent être modifiées sans préavis.



# Précautions de sécurité



## ATTENTION

RISQUE DE DÉCHARGE  
ÉLECTRIQUE NE PAS OUVRIR



**ATTENTION** : POUR RÉDUIRE LE RISQUE DE DÉCHARGE ÉLECTRIQUE, NE RETIRER NI LA PARTIE ANTÉRIEURE NI POSTÉRIEURE DU BOÎTIER. AUCUNE PIÈCE À L'INTÉRIEUR NE PEUT ÊTRE RÉPARÉE PAR L'UTILISATEUR. SE RÉFÉRER À DU PERSONNEL DE DÉPANNAGE QUALIFIÉ POUR UNE RÉPARATION.



Le point d'exclamation à l'intérieur d'un triangle vous alerte sur certains points importants concernant le maniement et l'entretien de l'appareil figurant dans la documentation fournie avec le produit.



### **DANGER**

Si le produit est utilisé sans respecter les informations données sous ce symbole, des blessures graves, voire mortelles pourraient en résulter.



### **AVERTISSEMENT**

Si le produit est utilisé sans respecter les informations données sous ce symbole, des blessures voire la mort pourraient en résulter.



### **ATTENTION**

Si le produit est utilisé sans observer les informations données sous ce symbole, des blessures, des dommages à l'appareil ou des pertes de données pourraient en résulter.

**AVERTISSEMENT !**  
POUR ÉVITER LES RISQUES D'INCENDIE OU DE DÉCHARGE ÉLECTRIQUE, NE JAMAIS DÉMONTER, EXPOSER CE PRODUIT À L'EAU NI LE FAIRE FONCTIONNER DANS UN ENVIRONNEMENT TRÈS HUMIDE.

## Précautions générales

**Lire toutes les instructions** — Avant d'utiliser l'appareil, lire toutes les instructions de fonctionnement. Sauvegarder tous les manuels et la documentation pour s'y référer ultérieurement.

**Nettoyage** — Toujours débrancher ce produit de la prise de courant avant nettoyage. N'utiliser qu'un chiffon humide pour le nettoyage. Ne jamais utiliser de produits de nettoyage liquides ou aérosols, ni de solvants organiques pour nettoyer ce produit.

**Accessoires** — Pour votre sécurité, et pour éviter d'endommager le produit, n'utiliser que des accessoires recommandés par Olympus.

**Eau et humidité** — Pour les précautions sur des produits avec une conception imperméable, lire les sections imperméabilisation.

**Emplacement** — Pour éviter d'endommager l'appareil, monter le produit solidement sur un trépied ou un sabot stable.

**Alimentation** — Ne raccorder ce produit qu'à la source d'alimentation décrite sur l'étiquette du produit.

**Foudre** — Si un orage éclate pendant l'utilisation d'un adaptateur secteur, le débrancher immédiatement de la prise de courant.

**Entrée d'objets** — Pour éviter des blessures, ne jamais introduire d'objet métallique dans le produit.

**Chaleur** — Ne jamais utiliser ni ranger ce produit près d'une source de chaleur telle qu'un radiateur, un accumulateur de chaleur, ou tout type d'appareil qui génère de la chaleur, comprenant les amplificateurs.

## Maniement de l'appareil



### AVERTISSEMENT

- **Ne pas utiliser l'appareil à proximité de gaz inflammables ou explosifs.**
- **Ne pas utiliser le flash ou la LED de très près sur des personnes (bébés, jeunes enfants, etc.).**
  - Vous devez être au moins à 1 m des visages de vos sujets. Déclencher le flash trop près des yeux du sujet pourrait causer une perte momentanée de la vision.
- **Ne pas laisser l'appareil à la portée des enfants.**
  - Toujours utiliser et ranger l'appareil hors de la portée des jeunes enfants et des bébés pour empêcher les situations dangereuses suivantes qui pourraient causer des blessures graves :
    - S'enrouler dans la courroie de l'appareil, causant la strangulation.
    - Avaler accidentellement la batterie, des cartes ou d'autres petites pièces.
    - Déclencher accidentellement le flash dans leurs yeux ou ceux d'un autre enfant.
    - Se blesser accidentellement par des parties en mouvement de l'appareil.
- **Ne pas regarder le soleil ni de la lumière puissante avec l'appareil.**
- **Ne pas utiliser ni ranger l'appareil dans des endroits poussiéreux ou humides.**
- **Ne pas couvrir le flash avec une main pendant le déclenchement.**



### ATTENTION

- **Arrêter immédiatement d'utiliser l'appareil si vous remarquez une odeur, un bruit anormal ou de la fumée provenant de l'appareil.**
  - Ne jamais retirer les batteries les mains nues, ce qui pourrait vous brûler les mains.
- **Ne jamais manipuler l'appareil avec des mains mouillées.**
- **Ne pas laisser l'appareil dans des endroits où il pourrait être soumis à des températures très élevées.**
  - Ceci pourrait causer une détérioration de certaines pièces et, dans certaines circonstances, l'appareil pourrait prendre feu. Ne pas utiliser le chargeur ni un adaptateur secteur s'il est couvert (par exemple par une couverture). Ce qui pourrait causer une surchauffe, débouchant sur un incendie.
- **Manipuler l'appareil soigneusement afin d'éviter une brûlure à basse température.**
  - Lorsque l'appareil contient des parties métalliques, une surchauffe peut déboucher sur une brûlure à basse température. Faire attention aux points suivants :
    - Utilisé pendant une longue durée, l'appareil devient chaud. Si vous tenez l'appareil dans ces conditions, une brûlure à basse température risque de se produire.
    - Dans des endroits sujets à des températures très froides, la température du corps de l'appareil peut être plus basse que la température ambiante. Si possible, mettre des gants en tenant l'appareil à des températures basses.
- **Faire attention avec la courroie.**
  - Faire attention avec la courroie en portant l'appareil. Elle peut facilement s'accrocher à des objets sur le passage et causer des dommages sérieux.

- **Ne pas toucher les parties métalliques de l'appareil photo lorsqu'il fait froid.**
  - Votre peau peut être blessée. À de faibles températures, tenez l'appareil photo avec des gants.

## Précautions de manipulation de la batterie

**Veillez suivre ces consignes importantes pour éviter le coulage du liquide de la batterie, une génération de chaleur, des brûlures, une explosion, ou de causer des décharges électriques ou brûlures.**



### DANGER

- L'appareil photo utilise une batterie lithium ion spécifiée par Olympus. Chargez la batterie avec le chargeur spécifié. N'utilisez aucun autre chargeur.
- Ne jamais chauffer ni mettre au feu la batterie.
- Prendre des précautions en transportant ou rangeant la batterie pour éviter qu'elle vienne en contact avec des objets métalliques comme des bijoux, des épingles à cheveux, des agrafes, etc.
- Ne jamais ranger la batterie dans un lieu où elle serait exposée en plein soleil, ou sujette à des températures élevées dans un véhicule chaud, près d'une source de chaleur, etc.
- Pour éviter de causer des coulages de liquide de la batterie ou d'endommager ses bornes, respecter scrupuleusement toutes les instructions concernant l'usage de la batterie. Ne jamais tenter de démonter la batterie ni la modifier, en soudant, etc.
- Si du liquide de la batterie entrait dans vos yeux, les laver immédiatement avec de l'eau claire et froide du robinet et consulter immédiatement un médecin.
- Toujours ranger la batterie hors de la portée des jeunes enfants. Si un enfant avale accidentellement une batterie, consulter immédiatement un médecin.



### AVERTISSEMENT

- Maintenir à tout moment la batterie au sec.
- Pour éviter un coulage du liquide de la batterie, une génération de chaleur ou de causer un incendie ou une explosion, n'utiliser que la batterie recommandée pour l'usage avec ce produit.
- Introduire soigneusement la batterie comme décrit dans les instructions de fonctionnement.
- Si les batteries rechargeables n'ont pas été rechargées au bout de la durée spécifiée, arrêter de les charger et ne pas les utiliser.
- Ne pas utiliser une batterie si elle est endommagée ou cassée.
- Si la batterie coule, devient décolorée ou déformée, ou devient anormale sous d'autres aspects pendant le fonctionnement, arrêter d'utiliser l'appareil.
- Si du liquide de la batterie coule sur vos vêtements ou sur votre peau, retirer le vêtement et laver immédiatement la zone affectée avec de l'eau claire et froide du robinet. Si le liquide vous brûle la peau, consulter immédiatement un médecin.
- Ne jamais soumettre la batterie à des chocs violents ni à des vibrations continues.

## **ATTENTION**

- Avant sa mise en place, toujours contrôler soigneusement la batterie pour des coulages, décoloration, gauchissement ou toutes autres anomalies.
- La batterie peut devenir chaude pendant une utilisation prolongée. Pour éviter des brûlures mineures, ne pas la retirer immédiatement après avoir utilisé l'appareil.
- Toujours retirer la batterie de l'appareil avant de le ranger pour une longue durée.

### **Pour les utilisateurs en Europe**



La marque "CE" indique que ce produit est conforme aux normes européennes en matière de sécurité, de santé, d'environnement et de protection du consommateur. Les appareils photo marqués "CE" sont prévus pour la vente en Europe.



Le symbole [poubelle sur roue barrée d'une croix WEEE annexe IV] indique une collecte séparée des déchets d'équipements électriques et électroniques dans les pays de l'UE.

Veuillez ne pas jeter l'équipement dans les ordures domestiques.

À utiliser pour la mise en rebut de ces types d'équipements conformément aux systèmes de traitement et de collecte disponibles dans votre pays.

Fr

### **Précaution sur l'utilisation de la batterie et du chargeur de batterie**

Il est vivement recommandé de n'utiliser que la batterie et le chargeur de batterie spécifiques, qui sont disponibles comme accessoires d'origine Olympus, avec cet appareil photo.

L'utilisation d'une batterie et/ou d'un chargeur de batterie qui ne sont pas d'origine risque de provoquer un incendie ou des blessures à cause d'un coulage de liquide, d'une surchauffe, d'une combustion ou d'un endommagement de la batterie.

Olympus n'assume aucune responsabilité pour les accidents et dommages à cause de l'utilisation d'une batterie et/ou d'un chargeur de batterie autres que les accessoires d'origine Olympus.

### **Marques déposées**

- IBM est une marque déposée de la société International Business Machines Corporation.
- Microsoft et Windows sont des marques déposées de la société Microsoft Corporation.
- Macintosh est une marque de Apple Inc.
- xD-Picture Card™ est une marque déposée.
- Tous les autres noms de sociétés et appellations de produits sont des marques, déposées ou non, des propriétaires respectifs.
- Les normes pour les systèmes de fichiers d'appareil photo indiquées dans ce manuel sont les normes "Design Rule for Camera File System/DCF" stipulées par l'association JEITA (Japan Electronics and Information Technology Industries Association).

## Conditions d'obtention de la garantie

1. Si le produit s'avère défectueux malgré une manipulation correcte (conforme aux instructions du mode d'emploi fourni) dans un délai de deux ans à partir de la date d'achat auprès d'un distributeur Olympus agréé, ce produit sera réparé ou remplacé au choix de Olympus gratuitement au sein du secteur d'activité de Olympus Imaging Europa GmbH indiqué sur le site Internet <http://www.olympus.com>. Pour toute demande de réparation sous garantie, le client doit apporter le produit et la présente carte de garantie avant la fin de la période de deux ans de garantie au revendeur auquel il a acheté le produit ou à tout autre centre de service après-vente agréé Olympus dans le secteur d'activité de Olympus Imaging Europa GmbH indiqué sur le site Internet <http://www.olympus.com>. Le client peut retourner le produit à n'importe quel centre de service après-vente Olympus agréé pendant une période d'un an à partir de la date d'achat, en cas de réparations, conformément à la garantie internationale. Veuillez noter que de tels centres de service après-vente Olympus n'existent pas dans certains pays.
2. Le client est responsable des risques du transport du produit chez un distributeur Olympus ou dans un centre de service après-vente Olympus, tous les frais de transport sont à sa charge.
3. Pendant la période de garantie, les frais engendrés par des réparations sont à la charge du client dans les cas ci-dessous :
  - (a) tout dommage résultant d'une manipulation non conforme (contraire aux instructions du mode d'emploi) ;
  - (b) tout dommage résultant d'une réparation, d'une modification, d'un nettoyage, etc., non effectués par un centre de service après-vente Olympus ;
  - (c) tout dommage causé par un transport non conforme, une chute, un choc, etc. après achat du produit ;
  - (d) tout défaut ou dommage résultant d'un incendie, tremblement de terre, inondation, intempéries et autres catastrophes naturelles, pollution, alimentation électrique non conforme ;
  - (e) tout dommage résultant d'un stockage non conforme ou négligent (températures excessives, humidité excessive, proximité d'insecticides tels que naphtaline ou produits chimiques nocifs, etc.) ou d'un entretien non conforme ;
  - (f) tout dommage résultant de piles usagées, etc. ;
  - (g) tout dommage causé par l'intrusion de sable, boue, etc. à l'intérieur de l'appareil ;
  - (h) non-présentation de la présente garantie pour la réparation ;
  - (i) modifications faites sur la présente carte de garantie concernant l'année, le mois et le jour de l'achat, les noms du client et du revendeur, le numéro, de série, etc. ;
  - (j) non-présentation d'un justificatif d'achat (ticket de caisse) en même temps que la présente garantie ;
4. Cette garantie concerne uniquement le produit lui-même. Elle ne couvre pas les autres pièces telles que sac de transport, bandoulière, couvercle d'objectif, piles, etc.
5. La seule obligation de Olympus dans le cadre de la présente garantie se limite à la réparation ou au remplacement du produit. Toute responsabilité pour perte ou dommage indirect ou accessoire de quelque nature que ce soit supporté par le client à cause d'un défaut du produit est exclue, notamment en cas de perte ou dommage causé à des objectifs, films, autres matériels ou accessoires utilisés avec le produit ou de perte financière quelconque résultant d'un retard en réparation ou de la perte de données. La présente disposition ne déroge pas à la législation contraignante en vigueur.

## Remarques sur l'établissement de la carte de garantie :

1. Cette garantie ne sera valide que si la carte de garantie est dûment complétée par Olympus ou un revendeur agréé ou si d'autres documents contiennent une justification suffisante. Par conséquent, veuillez vous assurer que votre nom, le nom du revendeur, le numéro de série et la date d'achat (année, mois, jour) figurent intégralement et lisiblement sur la carte de garantie et que le contrat d'achat original ou le justificatif d'achat (indiquant le nom et l'adresse du revendeur, la date d'achat et la désignation du produit) est joint à la présente garantie. Olympus se réserve le droit de refuser une prestation de service après-vente gratuite si les informations portées sur la carte de garantie sont incomplètes ou illisibles ou si les documents mentionnés précédemment ne sont pas joints ou si les informations qu'ils contiennent sont incomplètes ou illisibles.
  2. Cette carte de garantie ne sera pas remplacée, aussi conservez-la avec le plus grand soin.
- \* Veuillez vous reporter au site Web <http://www.olympus.com> pour connaître la liste du réseau international des centres de services autorisés Olympus.

## Restrictions relatives à la garantie

Olympus ne fait aucune déclaration, ne délivre aucune assurance ou garantie, expresse ou implicite, pour ou relative au contenu de la présente documentation écrite ou du logiciel, et ne pourra en aucun cas être tenu pour responsable de toute autre garantie implicite de commercialisation ou d'adaptation à des fins particulières, ou pour les dommages encourus, qu'ils soient directs, imprévus ou indirects (notamment non limités aux dommages dus à une perte financière, une interruption d'activité ou la perte de données professionnelles) suite à l'utilisation ou la restriction ou impossibilité d'utilisation de la documentation écrite ou du logiciel. Certains pays n'autorisent pas l'exclusion ni la limitation de la responsabilité de tels dommages, les restrictions précédemment citées peuvent donc éventuellement ne pas s'appliquer à vous-même.

# Contenidos

Reúna estos componentes (contenido de la caja) .....	55
Prepare la cámara .....	56
Encienda la cámara .....	58
Ajuste la fecha y la hora.....	59
Seleccionar un idioma.....	61
Tome una fotografía .....	62
Ver fotografías.....	63
<b>Funcionamiento básico.....</b>	<b>64</b>
Botones de modo de fotografía .....	64
Modos <b>SCN</b> (escena) .....	65
Modo macro.....	65
Disparador automático.....	66
Modos de flash .....	66
Función de ahorro de energía .....	66
<b>Menús y ajustes .....</b>	<b>67</b>
Menú superior.....	67
Borrar todas las fotografías.....	67
<b>Conexión de la cámara.....</b>	<b>68</b>
Reproducción en un televisor .....	68
Impresión directa (PictBridge) .....	69
<b>Transferencia de imágenes.....</b>	<b>70</b>
<b>Software OLYMPUS Master .....</b>	<b>72</b>
<b>Especificaciones.....</b>	<b>73</b>
<b>Precauciones de seguridad .....</b>	<b>75</b>

- Antes de utilizar la cámara, lea con atención este manual para asegurarse de su uso correcto.
- Antes de tomar fotografías importantes, le recomendamos que realice varias tomas de prueba para familiarizarse con el uso de su cámara.
- Le rogamos observe todas las precauciones de seguridad que figuran al final de este manual.
- Las ilustraciones de las pantallas y de la cámara que aparecen en este manual fueron hechas durante el proceso de desarrollo y pueden diferir del producto real.
- A menos que se indique lo contrario, las ilustraciones están basadas en el modelo  $\mu$ 1020.

## Reúna estos componentes (contenido de la caja)



Cámara digital



Correa



LI-50B  
Batería de iones de litio

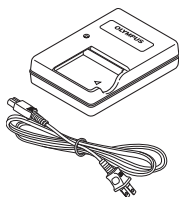

Cargador de batería  
LI-50C

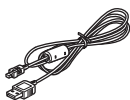

Cable USB

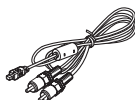

Cable AV



CD-ROM de software  
OLYMPUS Master 2

Elementos no mostrados: Manual Avanzado (CD-ROM), Manual Básico (este manual), tarjeta de garantía. Los contenidos pueden variar dependiendo del lugar de compra.

Es

### Fije la correa

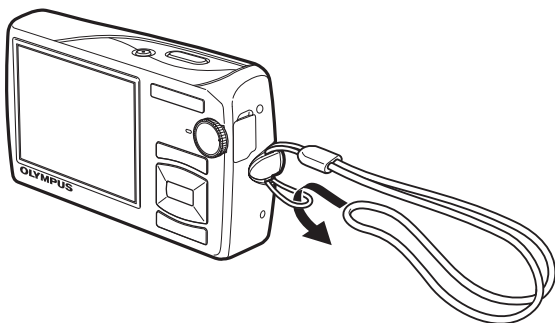

- Tire de la correa para que quede apretada y no se suelte.

# Prepare la cámara

## a. Cargue la batería.

### ! Nota

Hay dos tipos de cargador de batería LI-50C, uno es el "tipo de cable CA" y el otro es el "tipo de complemento". En función de la región donde compre la cámara, se utilizará uno u otro tipo de adaptador. Explicamos cómo utilizar el cargador de batería de tipo cable CA, a modo de ejemplo. Si ha recibido el cargador de batería de tipo de complemento, insértelo directamente en una salida de CA.

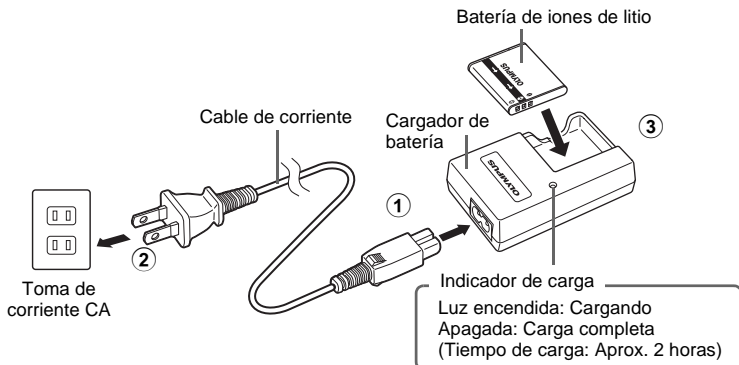

- La batería viene cargada parcialmente.

## b. Inserte la batería y una tarjeta xD-Picture Card (opcional) en la cámara.

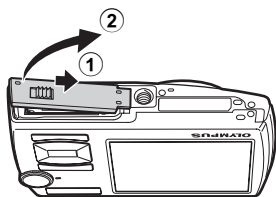



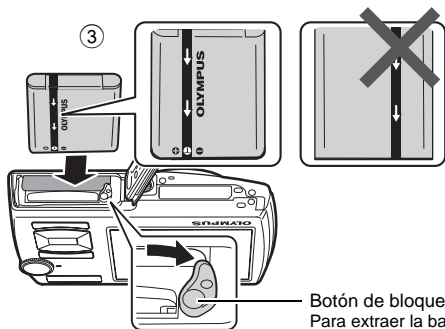

- **Introduzca la batería en el sentido correcto, según se muestra en la ilustración.**

Si ha introducido la batería al revés, la cámara no se encenderá incluso si se pulsa el botón **POWER**.

Botón de bloqueo de la batería  
Para extraer la batería, deslice el botón de bloqueo en la dirección de la flecha.

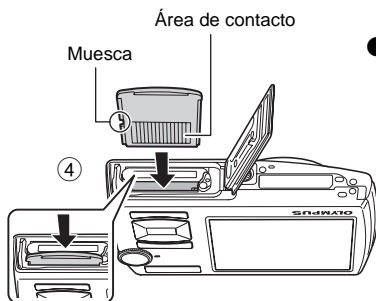

- **Oriento la tarjeta tal como se muestra en la ilustración e insértela recta en la ranura de la tarjeta.**

Inserte la tarjeta hasta que quede encajada.

Para extraer la tarjeta, empújela hasta el fondo y suéltela despacio. A continuación, sujete la tarjeta y extráigala.

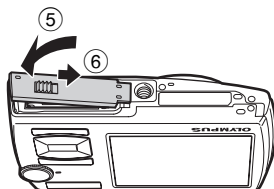

- Con esta cámara se pueden tomar fotografías incluso sin utilizar una tarjeta opcional xD-Picture Card™ (en adelante, "la tarjeta"). Si no inserta una tarjeta xD-Picture Card, las fotografías se guardarán en la memoria interna. Para obtener información sobre la tarjeta, consulte el Manual Avanzado.

## Encienda la cámara

Aquí se explica cómo encender la cámara en el modo de fotografía.

### a. Sitúa el disco de modo en **AUTO**.

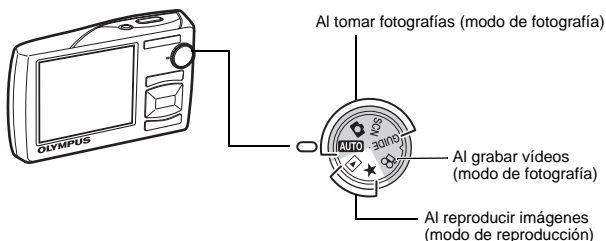

### Modos de toma de fotografías

<b>AUTO</b>	Esta función le permite tomar fotografías con los ajustes automáticos de la cámara.
	La cámara ajusta automáticamente el valor de apertura y la velocidad de obturación óptimos.
<b>SCN</b>	Esta función permite tomar fotografías mediante la selección de una escena en función de las condiciones.
<b>GUIDE</b>	Esta función le permite ajustar las opciones siguiendo la guía de disparo que aparece en pantalla.

### b. Presione el botón **POWER**.

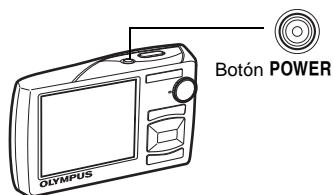

- Si aún no se han ajustado la fecha y la hora, aparecerá esta pantalla.

- Para apagar la cámara, vuelva a presionar el botón **POWER**.

### Consejo

Las direcciones de las teclas de control ( $\triangle \nabla \leftarrow \rightarrow$ ) se indican con  $\triangle \nabla \leftarrow \rightarrow$  en este manual.

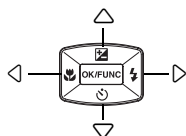

# Ajuste la fecha y la hora

## Acerca de la pantalla de ajuste de fecha y hora

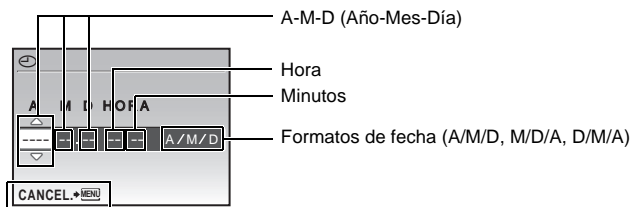

Cancela un ajuste.

### a. Presione el botón y el botón para seleccionar [A].

- Los dos primeros dígitos del año son fijos.

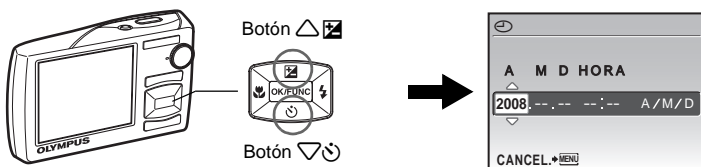

### b. Presione el botón .

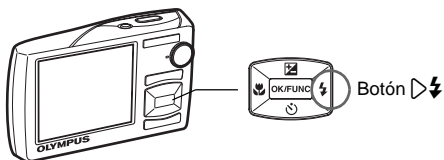





### c. Presione el botón y el botón para seleccionar [M].



- d. Presione el botón .  
 e. Presione el botón   y el botón  para seleccionar [D].



- f. Presione el botón .  
 g. Presione el botón   y el botón  para seleccionar las horas y los minutos.

- La hora se muestra en el formato de 24 horas.

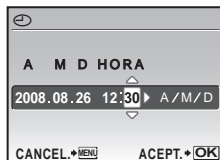

- h. Presione el botón .  
 i. Presione el botón   y el botón  para seleccionar [A/M/D].

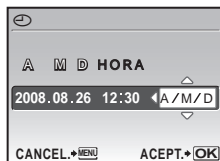

- j. Una vez ajustadas las opciones, presione el botón .

- Para un ajuste horario preciso, presione el botón  cuando la señal horaria alcance los 00 segundos.

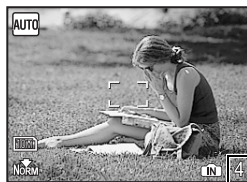
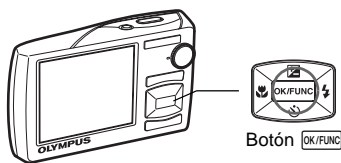



El número de fotografías fijas almacenables se muestra.

## Seleccionar un idioma

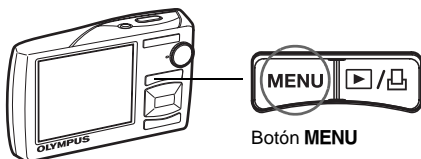
- a. Presione el botón MENU para ver el menú superior.



- b. Presione el botón  para seleccionar [CONFIGURAC.] y presione el botón .

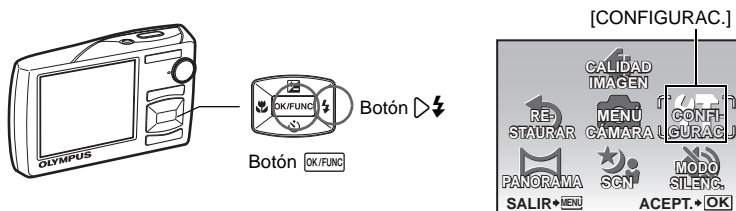

Es

- c. Presione el botón  y el botón  para seleccionar  y presione el botón .

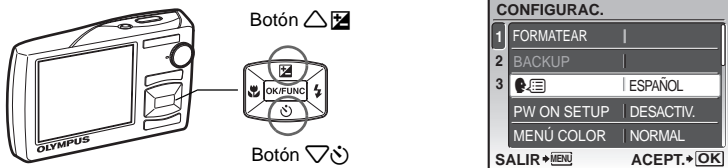

- d. Para seleccionar un idioma, pulse las teclas de control y a continuación presione el botón .



# Tome una fotografía

## a. Sujete la cámara.

Sujeción horizontal

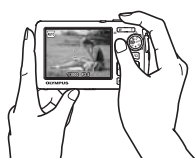
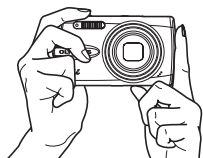

Sujeción vertical



## b. Enfoque.

Marca de objetivo de enfoque automático (AF)  
Sitúe esta marca sobre el sujeto.

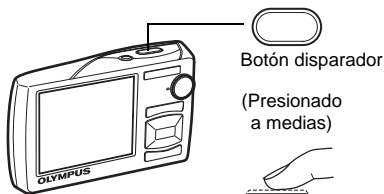

- La marca de AF objetivo se pone de color verde para indicar que el enfoque y la exposición están bloqueados (bloqueo de enfoque). Aparecen el valor de apertura y la velocidad de obturación.
- Si la marca de AF objetivo parpadea de color verde, el enfoque no está ajustado correctamente. Intente bloquear el enfoque nuevamente.

## c. Dispare.

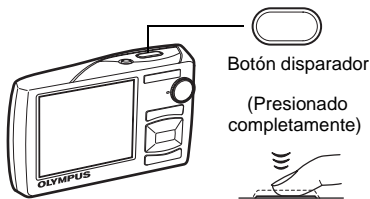

El piloto de control de la tarjeta parpadea.

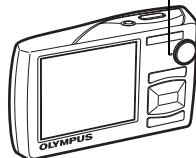



# Ver fotografías

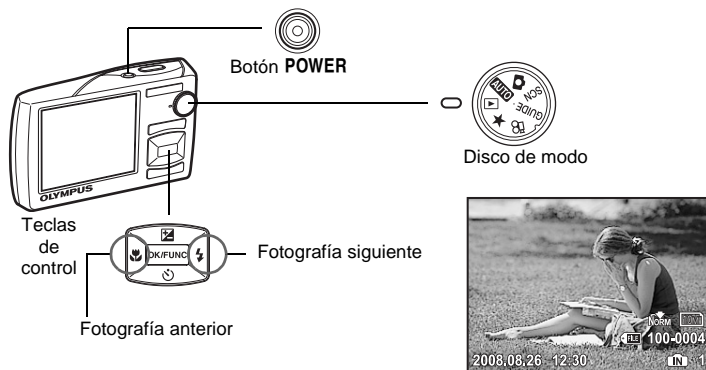

- a. Sitúe el disco de modo en .

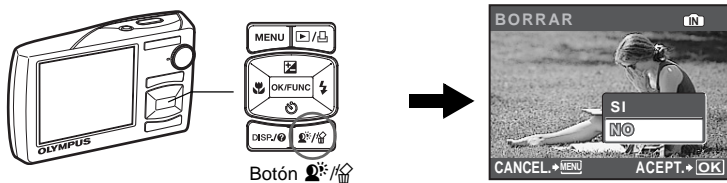

## Borre fotografías

- a. Presione el botón  y el botón  para ver la fotografías que desea borrar.
- b. Presione el botón .



- c. Presione el botón  para seleccionar [SI] y el botón  para borrar la fotografías.

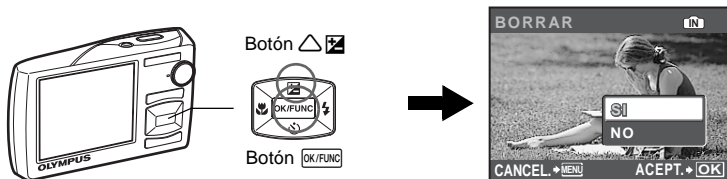

Es

# Funcionamiento básico

## Botones de modo de fotografía

Cuando esté en modo de fotografía, utilice estos botones para acceder rápidamente a algunas de las funciones de uso más común.

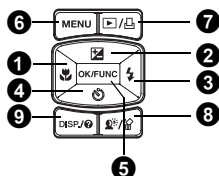
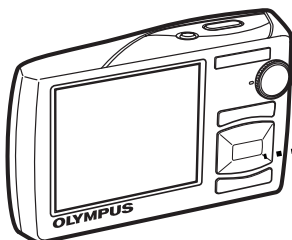

### 1 Botón (modo macro)

Utilice el modo macro o supermacro cuando tome fotografías de primeros planos, por ejemplo, de una flor.

### 2 Botón (compensación de la exposición)

Utilice este ajuste para sobreexponer (+) o subexponer (-) una fotografía.

### 3 Botón (modo de flash)

Seleccione uno de los 4 modos de flash: Flash automático, Flash con reducción de ojos rojos, Flash de relleno o Flash desactivado.

### 4 Botón (disparador automático)

Seleccione el disparador automático para retardar el disparo aproximadamente 12 segundos desde que se presiona el botón disparador.

### 5 Botón (OK/FUNC)

Muestra el menú de funciones y ajusta las funciones que se utilizan a menudo en modo de fotografía.

También permite confirmar y ajustar la selección de los elementos de menú.

### 6 Botón MENU (MENU)

Presione este botón para abrir el menú superior.

### 7 Botón

Presione en modo de fotografía para cambiar a modo de reproducción y mostrar la última fotografía tomada.

### 8 Botón

Presione en modo de fotografía para encender o apagar Shadow Adjustment Technology (tecnología de ajuste de sombra). Esta función hace que la cara del sujeto aparezca más clara incluso a contraluz.

### 9 Botón DISP./

Presione DISP./ varias veces para ver el histograma y las líneas de guía de composición. Seleccione un elemento del menú y presione DISP./ para ver una explicación de su función.



## Modos **SCN** (escena)

Esta función permite cambiar el modo **SCN** (escena) de acuerdo con el sujeto.

- 1 Sitúe el disco de modo en **SCN**.
- 2 Presione  $\triangle/\nabla$  para seleccionar un modo de escena y presione  $\boxed{\text{OK/FUNC}}$ .

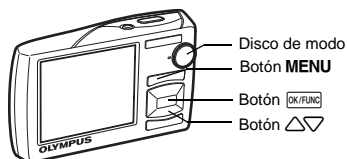

### Modos de fotografía **SCN** (escena)

- RETRATO
- PAISAJE
- PAIS.+RETR.
- ESC.NOCT.
- NOCHE+RETRATO
- DEPORTE
- INTERIORES
- VELAS
- AUTO - RETRATO
- RETR.LUZ DISPONIBLE
- PUESTA SOL
- FUEG.ARTIF.
- COCINA
- VITRINA
- DOCUMENTOS
- SUBASTA
- FOT. & SELEC.1
- FOT. & SELEC.2
- PLAYA Y NIEVE
- VÍDEO PRE-CAPTURA
- SUBACUÁTICO AMPLIO.1
- SUBACUÁTICO AMPLIO.2
- SUBACUÁTICO MACRO

Es

## Modo macro

Este modo le permite fotografiar a una distancia de 10 cm (cuando el zoom está ajustado en ángulo de alejamiento) y de 60 cm (cuando el zoom está ajustado en ángulo de acercamiento) respecto al sujeto.

Utilice este modo para fotografiar a una distancia de 2 cm del sujeto. En el modo , la posición del objetivo zoom está fija. Si la distancia entre la cámara y el sujeto es superior a 70 cm, la fotografía resultará desenfocada.

- 1 Presione  $\triangle/\nabla$ .
- 2 Presione  $\triangle/\nabla$  para seleccionar  $\left[ \text{Macro icon} \right]$  o  $\left[ \text{s} \text{Macro icon} \right]$ , y presione  $\boxed{\text{OK/FUNC}}$ .

## Disparador automático

- 1 Presione
- 2 Presione para seleccionar [ON] y presione .
- 3 Presione el botón disparador hasta el final de su recorrido para tomar la fotografía.
  - El LED del disparador automático se ilumina durante unos 10 segundos después de haber presionado el botón disparador y luego empieza a parpadear. Tras parpadear durante unos 2 segundos, se toma la fotografía.

LED del disparador automático

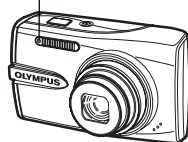

## Modos de flash

- 1 Presione
- 2 Presione para seleccionar un modo de flash y presione .
- 3 Presione el botón disparador hasta la mitad de su recorrido.
  - Cuando se dispara el flash, se ilumina la marca
- 4 Presione el botón disparador hasta el final de su recorrido para tomar la fotografía.

Es

Icono	Modo de flash	Descripción
AUTO	Flash automático	El flash se dispara automáticamente en condiciones de baja iluminación o de contraluz.
	Flash con reducción de ojos rojos	El modo de flash con reducción de ojos rojos reduce considerablemente este fenómeno emitiendo predestellos antes de dispararse el flash normal.
	Flash de relleno	El flash se dispara independientemente de la luz disponible.
	Flash desactivado	El flash no se dispara.

## Función de ahorro de energía

- Para ahorrar energía de la batería, la cámara pasa automáticamente al modo de reposo y deja de funcionar si no se utiliza durante 3 minutos en modo de fotografía. Presione el botón disparador o el botón de zoom para reactivar la cámara.
- Si no se realiza ninguna operación en 15 minutos después de que haya entrado en el modo de reposo, la cámara retrae automáticamente el objetivo y se apaga. Para volver a utilizarla, vuelva a encenderla.

# Menús y ajustes

## Menú superior

- 1 Presione **MENU** para abrir el menú superior.

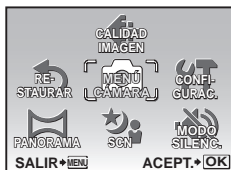

Menú superior del modo de fotografía

- 2 Utilice las teclas de control ( $\Delta$   $\nabla$   $\leftarrow$   $\rightarrow$ ) para seleccionar elementos de menú y presione **OK/FUNC** para ajustarlos.

### ■ CALIDAD IMAGEN

Ajuste la calidad de imagen de la fotografía que vaya a tomar en función del uso que desee darle.

### ■ RESTAURAR

Devuelve las funciones de fotografía modificadas a los ajustes predeterminados.

### ■ MENÚ CÁMARA

Ajusta varias opciones de fotografía.

### ■ CONFIGURAC.

Ajusta la fecha, la hora, el idioma, el sonido de funcionamiento, etc.

### ■ PANORAMA

Toma y combinación de fotografías panorámicas. Se requiere una tarjeta Olympus xD-Picture Card.

### ■ SCN (escena)

Selecciona la escena en función del sujeto y de las condiciones fotográficas cuando se selecciona el modo **SCN**.

### ■ MODO SILENC.

Desactiva los sonidos operativos que se producen al fotografiar y reproducir, los sonidos de advertencia, los sonidos del botón disparador, etc.

## Borrar todas las fotografías

- 1 En el menú superior del modo de reproducción, seleccione **[BORRAR]** -> **[BORRAR TODO]** y presione **OK/FUNC**.

- 2 Seleccione **[SI]** y presione **OK/FUNC**.

- Se eliminarán todas las fotografías.

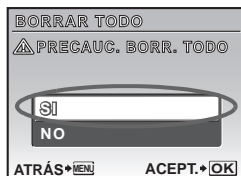

Es

# Conexión de la cámara

## Reproducción en un televisor

Utilice el cable AV suministrado con la cámara para reproducir en el televisor las imágenes grabadas. Se pueden reproducir tanto fotografías como vídeos.

- 1 Asegúrese de que el televisor y la cámara estén apagados. Conecte el multiconector de la cámara al terminal de entrada de vídeo del televisor mediante el cable AV.

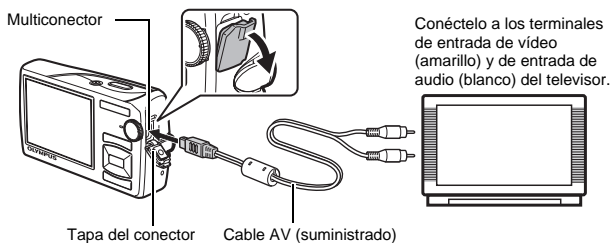



- 2 Encienda el televisor y póngalo en modo de entrada de vídeo.
  - Para más información sobre cómo cambiar a entrada de vídeo, consulte el manual de instrucciones del televisor.
- 3 Sitúe el disco de modo en  y presione el botón **POWER** para encender la cámara.
  - En el televisor aparecerá la última fotografía tomada. Utilice las teclas de control para seleccionar la fotografía que desea visualizar.

## Impresión directa (PictBridge)

Con el cable USB suministrado se puede conectar la cámara directamente a una impresora compatible con PictBridge para imprimir fotografías.

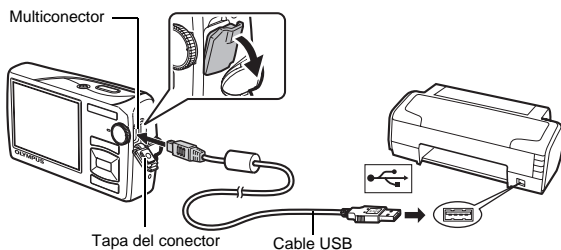
- 1 En el modo de reproducción, localice en el monitor la fotografía que desea imprimir.
- 2 Conecte un extremo del cable USB suministrado en el multiconector de la cámara y el otro extremo en el conector USB de la impresora.



- 3 Presione / .

  - Se inicia la impresión.
  - Cuando haya terminado de imprimir, desconecte el cable USB de la cámara con la pantalla de selección de fotografías en el monitor.



Es

## a. Instale el software.

- 1 Inserte el OLYMPUS Master 2 CD-ROM.
- 2 Windows: Haga clic en el botón "OLYMPUS Master 2".  
Macintosh: Haga doble clic en el icono "Setup".
- 3 Siga simplemente las instrucciones en pantalla.



## b. Conecte la cámara al ordenador.

- 1 Conecte la cámara y el ordenador con el cable USB (incluido).
  - El monitor se enciende de automáticamente.

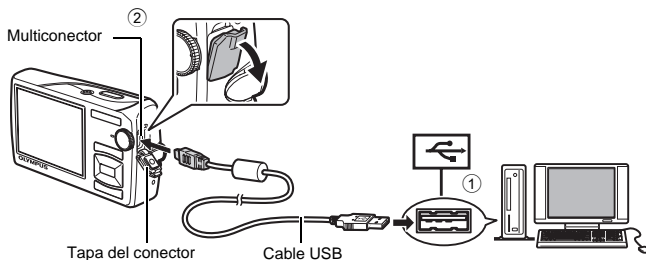

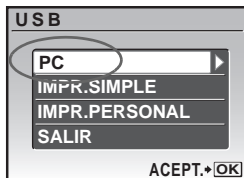

- 2 Seleccione [PC] en el monitor y presione [OK/FUNC].

- El PC reconocerá la cámara como unidad de almacenamiento extraíble.



## c. Transfiera las imágenes al ordenador.

- 1 Con la cámara conectada, abra OLYMPUS Master.
- 2 Haga clic en "Transferir imágenes"  en la ventana de examinar y haga clic en "De cámara" .
- 3 Siga simplemente las instrucciones en pantalla.

Botón "Transferir imágenes"



Es

### Consejos

- Para obtener información más detallada acerca de la configuración y el uso de la cámara, consulte el "Manual Avanzado" de la cámara que se encuentra en el CD-ROM.
- Para obtener asistencia adicional, consulte el archivo "Ayuda" en el software OLYMPUS Master.

# Software OLYMPUS Master

Software OLYMPUS Master: Utilice este software para descargar fotografías de la cámara, para ver, organizar, retocar, enviar por correo electrónico e imprimir sus fotografías y vídeos digitales, ¡y mucho más!



## ● Requisitos del sistema

SO	Windows 2000 Professional/XP/Vista o Mac OS X (v10.3 o posterior)
CPU	Pentium III 500 MHz/Power PC G3 500 MHz/Intel Core Solo/Duo a 1,5 GHz o superior
RAM	256 MB o más
Disco duro	500 MB o más de espacio libre
Conexión	Puerto USB o puerto IEEE 1394
Monitor	Resolución de 1.024 × 768 píxeles o más con un mínimo de 65.536 colores (Windows), 32.000 colores (Macintosh) (se recomienda 16.770.000 de colores o más)
Otros	Internet Explorer 6 o posterior (Windows), Safari 1.0 o posterior, QuickTime 6 o posterior (Macintosh)

Para obtener la información de asistencia más actualizada, visite el sitio Web de Olympus (<http://www.olympus.com/>)



### Registro del usuario

Registre su cámara cuando instale OLYMPUS Master para activar su garantía, recibir avisos de actualizaciones del software y del firmware de la cámara, y mucho más.



# Especificaciones

## ● Cámara

Tipo de producto	: Cámara digital (para fotografía y reproducción)
Sistema de grabación	
Fotografías	: Grabación digital, JPEG (según la norma Design rule for Camera File system (DCF))
Estándares aplicables	: Exif 2.2, Formato de reserva de impresión digital (DPOF), PRINT Image Matching III, PictBridge
Sonido con fotografías	: Formato WAVE
Vídeos	: AVI Motion JPEG
Memoria	: Memoria interna xD-Picture Card de 16 MB a 2 GB (TypeH/M, Standard)
Núm. de fotografías (cuando está completamente cargada)	: Aprox. 260 (basado en las normas de medición de vida útil de las baterías de la CIPA)
Núm. de píxeles efectivos	: 10.100.000 píxeles
Dispositivo de captura de imagen	: CCD de 1/2.33" (filtro de colores primarios), 10.700.000 píxeles (brutos)
Objetivo	: Objetivo Olympus de 6,6 a 46,2 mm, f3,5 a 5,3 (equivalent a 37 a 260 mm en una cámara de 35 mm)
Sistema fotométrico	: Medición ESP digital, sistema de medición por puntos
Velocidad de obturación	: 4 a 1/2000 seg.
Alcance de fotografía	: 0,7 m a $\infty$ (W/T) (normal) 0,1 m a $\infty$ (W), 0,6 m a $\infty$ (T) (modo macro) 0,02 m a 0,7 m (sólo W) (modo supermacro)
Monitor	: Pantalla LCD TFT en color de 2,7", 230.000 puntos
Tiempo de carga del flash	: Aprox. 3,5 seg. (para descarga completa del flash a temperatura ambiente usando una batería nueva completamente cargada)
Conectores exteriores	: Multiconector (jack DC-IN, conector USB, toma A/V OUT)
Sistema de calendario automático	: 2000 hasta 2099
Entorno de funcionamiento	
Temperatura	: 0°C a 40°C (funcionamiento)/-20°C a 60°C (almacenamiento)
Humedad	: 30 % a 90 % (funcionamiento)/10 % a 90 % (almacenamiento)
Fuente de alimentación	: Una batería de iones de litio Olympus (LI-50B) o un adaptador de CA Olympus
Dimensiones	: 99,0 mm (anchura) × 56,3 mm (altura) × 25,2 mm (prof.)
Peso	: 135 g (sin la batería ni la tarjeta)

La función "Shadow Adjustment Technology" (tecnología de ajuste de sombra) contiene tecnologías patentadas de Apical Limited.



Es

## ● Batería de iones de litio (LI-50B)

Tipo de producto	: Batería recargable de iones de litio
Nº de modelo	: LI-50BA / LI-50BB
Voltaje estándar	: CC 3,7 V
Capacidad estándar	: 925 mAh
Duración de la batería	: Aprox. 300 recargas completas (varía según el uso)
Entorno de funcionamiento	
Temperatura	: 0°C a 40°C (durante la carga)/ -10°C a 60°C (funcionamiento)/ -10°C a 35°C (almacenamiento)
Dimensiones	: 34,4 x 40,0 x 7,0 mm
Peso	: Aprox. 20 g

## ● Cargador de batería (LI-50C)

Nº de modelo	: LI-50CAA / LI-50CAB / LI-50CBA / LI-50CBB
Alimentación	: CA de 100 a 240 V (50 a 60 Hz)
Salida	: CC 4,2 V, 700 mA
Tiempo de carga	: Aprox. 2 horas
Entorno de funcionamiento	
Temperatura	: 0°C a 40°C (funcionamiento)/ -20°C a 60°C (almacenamiento)
Dimensiones	: 62,0 x 23,8 x 90,0 mm
Peso	: Aprox. 70 g

El diseño y las especificaciones están sujetos a cambios sin previo aviso.

# Precauciones de seguridad



## PRECAUCIÓN

RIESGO DE DESCARGAS  
ELÉCTRICAS  
NO ABRIR



PRECAUCIÓN: PARA REDUCIR EL RIESGO DE DESCARGAS ELÉCTRICAS, NO RETIRE LA CUBIERTA (O PARTE TRASERA). EN EL INTERIOR NO HAY PIEZAS QUE EL USUARIO PUEDA REPARAR. REMITA LA REPARACIÓN A PERSONAL DE SERVICIO ESPECIALIZADO DE OLYMPUS.



El signo de admiración dentro de un triángulo equilátero tiene como finalidad alertar al usuario de la existencia de importantes instrucciones de operación y mantenimiento en la documentación suministrada con el producto.



### PELIGRO

Si el producto es utilizado sin observar la información representada bajo este símbolo, podría causar serias lesiones o muerte.



### ADVERTENCIA

Si el producto es utilizado sin observar la información representada bajo este símbolo, podría causar serias lesiones o muerte.



### PRECAUCIÓN

Si el producto es utilizado sin observar la información representada bajo este símbolo, podría causar lesiones personales menores, daños al equipo, o pérdida de datos importantes.

#### ¡ADVERTENCIA!

PARA EVITAR EL RIESGO DE INCENDIO O DESCARGAS ELÉCTRICAS, NUNCA DESMONTE NI EXPONGA ESTE PRODUCTO AL AGUA NI LO UTILICE EN UN ENTORNO MUY HÚMEDO.

Es

## Precauciones Generales

**Lea todas las instrucciones** — Antes de utilizar este producto, lea todas las instrucciones operativas. Guarde todos los manuales y la documentación para futuras consultas.

**Limpieza** — Siempre desenchufe el producto de la toma de corriente antes de limpiarlo. Para la limpieza use sólo un paño húmedo. Nunca use limpiadores líquidos o aerosoles, ni solventes orgánicos de ningún tipo para limpiar este producto.

**Accesorios** — Para su seguridad y evitar daños al producto, utilice únicamente los accesorios recomendados por Olympus.

**Agua y humedad** — En las precauciones de los productos diseñados a prueba de la intemperie, consulte las secciones de resistencia a la intemperie en sus respectivos manuales.

**Ubicación** — Para evitarle daños al producto, monte el producto sobre un trípode, caballete o soporte estable.

**Fuentes de alimentación** — Conecte este producto únicamente con la fuente de alimentación descrita en la etiqueta del producto.

**Rayos** — Si se produce una tormenta eléctrica mientras está utilizando el adaptador de CA, retírelo de la toma de corriente inmediatamente.

**Objetos extraños** — Para evitar daños personales, nunca inserte objetos de metal en el producto.

**Calentadores** — Nunca utilice ni guarde este producto cerca de fuentes de calor, tales como radiadores, rejillas de calefacción, estufas o cualquier tipo de equipo o aparato generador de calor, incluyendo amplificadores estéreo.

## Manejo de la cámara



### ADVERTENCIA

- **No utilice la cámara cerca de gases inflamables o explosivos.**
- **No utilice el flash ni el LED a corta distancia de las personas (bebés, niños pequeños, etc.).**
  - Cuando dispare el flash, deberá mantener, por lo menos, una distancia de 1 m de la cara de los sujetos. El disparo demasiado cercano de los ojos del sujeto podrá causarle la pérdida de visión momentánea.
- **Mantenga a los niños menores y mayores alejados de la cámara.**
  - Utilice y guarde siempre la cámara fuera del alcance de los niños menores y mayores, para prevenir las siguientes situaciones de peligro que podrían causarles serias lesiones:
    - Enredarse con la correa de la cámara, ocasionando asfixia.
    - Ingerir accidentalmente una batería, tarjetas, u otras piezas pequeñas.
    - Disparar el flash accidentalmente hacia sus propios ojos o hacia los ojos de otro niño.
    - Lesionarse accidentalmente con las piezas móviles de la cámara.
- **No mire al sol ni a luces fuertes a través de la cámara.**
- **No utilice ni guarde la cámara en lugares polvorientos o húmedos.**
- **No cubra el flash con la mano mientras efectúa el disparo.**



### PRECAUCIÓN

- **Interrumpa inmediatamente el uso de la cámara si percibe algún olor, ruido o humo extraño alrededor de la misma.**
  - Nunca retire las baterías con las manos descubiertas, ya que podría causar un incendio o quemarle las manos.
- **Nunca sujete ni utilice la cámara con las manos mojadas.**
- **No deje la cámara en lugares donde pueda estar sujeta a temperaturas extremadamente altas.**
  - Si lo hace puede provocar el deterioro de las piezas y, en algunas circunstancias, provocar que se prenda fuego. No utilice el cargador o el adaptador CA si está cubierto (por ejemplo con una frazada). Esto podría causar recalentamiento, resultando en incendio.
- **Manipule la cámara con cuidado para evitar una quemadura de leve.**
  - Ya que la cámara contiene partes metálicas, el recalentamiento puede resultar en una quemadura de baja temperatura. Preste atención a lo siguiente:
    - Cuando utilice la cámara durante un largo período, ésta se recalentará. Si mantiene la cámara en este estado, podría causar una quemadura de baja temperatura.
    - En lugares sujetos a temperaturas extremadamente bajas, la temperatura de la carcasa de la cámara puede ser más baja que la temperatura ambiente. Si es posible, póngase guantes cuando manipule la cámara en temperaturas bajas.
- **Tenga cuidado con la correa.**
  - Tenga cuidado con la correa cuando transporte la cámara. Podría engancharse en objetos sueltos y provocar daños graves.

- **No toque las partes metálicas de la cámara de forma prolongada a bajas temperaturas.**
  - Puede dañarse la piel. Si la temperatura es baja, utilice la cámara con guantes puestos.

## Precauciones acerca del uso de la batería

**Siga estas importantes indicaciones para evitar que se produzcan fugas, recalentamientos, incendios o explosión de la batería, o que cause descargas eléctricas o quemaduras.**

### PELIGRO

- La cámara utiliza una batería de iones de litio especificada por Olympus. Cargue la batería con el cargador especificado. No utilice otros cargadores.
- Nunca caliente ni incinere las baterías.
- Tome precauciones al transportar o guardar las baterías a fin de evitar que entren en contacto con objetos metálicos, tales como alhajas, horquillas, cierres, etc.
- Nunca guarde las baterías en lugares donde queden expuestas a la luz solar directa o sujetas a altas temperaturas en el interior de un vehículo con calefacción, cerca de fuentes de calor, etc.
- Para evitar que ocurran fugas de líquido de las baterías o daños de sus terminales, siga cuidadosamente todas las instrucciones respectivas al uso de las baterías. Nunca intente desarmar una batería ni modificarla de ninguna manera, por soldadura, etc.
- Si el fluido de la batería penetrara en sus ojos, lávelos de inmediato con agua corriente fresca y limpia, y solicite atención médica inmediatamente.
- Siempre guarde las baterías fuera del alcance de los niños pequeños. Si un niño ingiere una batería accidentalmente, solicite atención médica inmediatamente.

### ADVERTENCIA

- Conserve la batería siempre seca.
- Para evitar que ocurran fugas de líquido, recalentamiento de la batería, o que cause incendio o explosión, utilice únicamente la batería recomendada para el uso con este producto.
- Inserte la batería cuidadosamente, tal como se describe en el manual de instrucciones.
- Si las baterías recargables no han sido recargadas dentro del tiempo especificado, interrumpa la carga y no las utilice.
- No utilice una batería si está rajada o quebrada.
- Si se producen fugas de líquido, decoloración o deformación de la batería, o cualquier otra anomalía durante la operación, interrumpa el uso de la cámara.
- Si el fluido de la pila entrara en contacto con su ropa o con su piel, quítese la ropa y lave de inmediato la parte afectada con agua corriente fresca y limpia. Si el fluido quemara su piel, solicite atención médica inmediatamente.
- Nunca exponga la batería a fuertes impactos ni a vibraciones continuas.

## PRECAUCIÓN

- Antes de colocarla, siempre inspeccione la batería atentamente para verificar si no se producen fugas de líquido, decoloración, deformación o cualquier otra anomalía.
- La batería puede recalentarse durante el uso prolongado. Para evitar quemaduras menores, no la retire inmediatamente después de utilizar la cámara.
- Siempre retire la batería de la cámara antes de guardar la cámara por un largo tiempo.

### Para los clientes de Europa



La marca "CE" indica que este producto cumple con los requisitos europeos sobre protección al consumidor, seguridad, salud y protección del medio ambiente. Las cámaras con la marca "CE" están destinadas a la venta en Europa.



Este símbolo [un contenedor de basura tachado con una X en el Anexo IV de WEEE] indica que la recogida de basura de equipos eléctricos y electrónicos deberá tratarse por separado en los países de la Unión Europea. No tire este equipo a la basura doméstica.

Para el desecho de este tipo de equipos utilice los sistemas de devolución al vendedor y de recogida que se encuentren disponibles.

Es

### Precaución con el uso de la batería recargable y cargador de batería

Se recomienda enfáticamente usar solamente la batería recargable y cargador de batería especificados, que se disponen con esta cámara como accesorios originales Olympus.

El uso de una batería recargable y/o cargador de batería que no sean originales, puede resultar en incendios o lesiones personales, debido a la fuga de fluido, calentamiento, encendido o daños a la batería. Olympus no asume ninguna responsabilidad por accidentes y daños debido al uso de una batería o cargador de batería que no sean accesorios originales Olympus.

### Marcas comerciales

- IBM es una marca registrada de International Business Machines Corporation.
- Microsoft y Windows son marcas registradas de Microsoft Corporation.
- Macintosh es una marca comercial de Apple Inc.
- xD-Picture Card™ es una marca comercial.
- Todos los demás nombres de compañías y productos son marcas registradas y/o marcas comerciales de sus respectivos propietarios.
- Las normas para sistemas de archivos de cámara referidas en este manual son las "Normas de Diseño para Sistema de Archivos de Cámara/DCF" estipuladas por la Asociación de Industrias Electrónicas y de Tecnología de Información de Japón (JEITA).

## Condiciones de la garantía

1. Si este producto sufre algún defecto, a pesar de haber sido usado adecuadamente (de acuerdo con las instrucciones del Manual de Servicio suministrado con el mismo), durante un período de dos años desde la fecha de la compra a un distribuidor Olympus autorizado que se halle dentro del área comercial de Olympus Imaging Europa GmbH, tal como se estipula en el sitio web <http://www.olympus.com>, será reparado o, si Olympus lo considera oportuno, reemplazado, libre de cargos. Para hacer una reclamación bajo las condiciones de esta garantía, el cliente deberá entregar el producto y este Certificado de Garantía antes de finalizar el período de garantía de dos años, al concesionario donde fue comprado el producto o a cualquier Centro de Servicio Olympus, dentro del área comercial de Olympus Imaging Europa GmbH, tal como se estipula en el sitio web <http://www.olympus.com>. Durante un período de un año de la Garantía Internacional el cliente puede presentar el producto a cualquier Centro de Servicio Olympus. Tenga en cuenta que no en todos los países existe un Centro de Servicio Olympus.
2. El coste del transporte del producto al establecimiento vendedor o servicio técnico autorizado correrá a cuenta del comprador.
3. Por otra parte, incluso dentro del período de garantía, el comprador deberá pagar los gastos de reparación en los siguientes casos:
  - (a) Cualquier defecto que se produzca debido al uso indebido (tal como una operación no mencionada en el Manual de Servicio.)
  - (b) Cualquier defecto que se produzca debido a una reparación, modificación, limpieza por otros que no sean los servicios técnicos Olympus.
  - (c) Cualquier defecto o daño debido a un transporte no adecuado, a golpes, etc. después de la compra del producto.
  - (d) Cualquier defecto o daño que se produzca por incendios, terremotos, inundaciones, tempestades u otros desastres naturales, contaminación ambiental y fuentes irregulares de tensión.
  - (e) Cualquier defecto que se produzca por descuido o almacenamiento inadecuado (tal como guardar el producto en lugares con alta temperatura y humedad, cerca de insecticidas, tales como naftalina, o productos químicos nocivos, y otros), mantenimiento inadecuado, etc.
  - (f) Cualquier daño que se produzca debido a pilas gastadas, etc.
  - (g) Daños producidos por penetrar arena, barro, etc. en el producto.
  - (h) Cuando no se adjunte esta garantía en el momento de solicitar la reparación.
  - (i) Cuando se haya realizado cualquier modificación en la garantía como año, mes y fecha de compra, nombre del comprador, nombre del establecimiento vendedor, número de serie etc.
  - (j) Cuando el justificante de compra no sea presentado con este certificado de garantía.
4. Esta garantía cubre sólo el propio producto: otros accesorios y equipo, tal como el estuche, la correa, la tapa del objetivo, las pilas, etc. no son cubiertos por la misma.
5. La responsabilidad de Olympus bajo esta garantía queda limitada únicamente a la reparación y reemplazo del producto. Cualquier responsabilidad por pérdida o daño indirectos o consecuentes de cualquier tipo que sea incurrido o sufrido por el cliente debido a un defecto del producto, y en particular cualquier pérdida o daño ocasionado a cualquier objetivo, película u otro equipo o accesorio usado con este producto, o ante cualquier pérdida resultante de un retraso en la reparación o pérdida de datos, queda excluida explícitamente. Ello no afecta a las disposiciones fijadas por la ley.

## Notas relativas a las condiciones de la garantía

1. Esta garantía solamente será válida si el Certificado de Garantía ha sido rellenado debidamente por Olympus o un concesionario autorizado o exista cualquier otro documento que contenga una prueba suficiente. Por lo tanto, asegúrese de que su nombre, el nombre del concesionario, el número de serie y el año, mes y fecha de la compra, se encuentren todos completos y se adjunte la factura de compra/venta original (indicando el nombre del concesionario, la fecha de compra y tipo de producto) al Certificado de Garantía. Olympus se reserva el derecho de rechazar un servicio gratuito si el Certificado de Garantía es incompleto o ilegible y si no se adjunta el documento anteriormente citado o sus datos son incompletos o ilegibles.
  2. ¡¡En caso de pérdida de la garantía original, ésta no será sustituida por otra!! Rogamos pues la guarde en un lugar seguro.
- \* Para obtener información sobre la red internacional de servicio técnico Olympus, consulte el sitio web <http://www.olympus.com>.

## Limitación de la garantía

Olympus no hace declaración alguna ni realiza ningún tipo de afirmaciones o garantías, ni explícitamente ni de forma concluyente, a través de o con referencia al contenido de esta documentación impresa o en forma de software. Tampoco puede hacerse responsable de la capacidad de mercado o de la idoneidad para un objetivo determinado, ni tampoco por daños tanto directos como incidentes o indirectos (especialmente, pero no únicamente, a daños devengados de una eventual pérdida de beneficios, una interrupción o pérdida de datos de negocio) que se desprendan del uso o de la limitación o incapacidad de uso de esta documentación impresa o en forma de software. En algunos países no está permitido limitar o inhibirse totalmente de la responsabilidad procedente de este tipo de daños, por lo cual de garantía no tendrá efectos en este caso.

# Inhaltsverzeichnis

Überprüfen Sie, ob die folgenden Komponenten (Verpackungsinhalt) vorhanden sind.....	81
Vorbereiten der Kamera .....	82
Die Kamera einschalten .....	84
Stellen Sie das Datum und die Zeit ein .....	85
Eine Sprache auswählen.....	87
Ein Bild aufnehmen .....	88
Bilder anzeigen .....	89
<b>Grundlegende Bedienung .....</b>	<b>90</b>
Aufnahmemodus-Tasten .....	90
<b>SCN</b> Modi (Aufnahmesituation) .....	91
Nahaufnahmemodus .....	91
Selbstausröser .....	92
Blitzmodi .....	92
Stromsparfunktion.....	92
<b>Menüs und Einstellungen .....</b>	<b>93</b>
Hauptmenü .....	93
Alle Bilder löschen .....	93
<b>Die Kamera anschließen .....</b>	<b>94</b>
Wiedergabe auf einem Fernsehgerät .....	94
Direktes Ausdrucken (PictBridge).....	95
<b>Bilder übertragen .....</b>	<b>96</b>
<b>OLYMPUS Master-Software .....</b>	<b>98</b>
<b>Technische Daten .....</b>	<b>99</b>
<b>Sicherheitshinweise .....</b>	<b>101</b>

- Bitte lesen Sie dieses Handbuch vor Gebrauch Ihrer Kamera sorgfältig durch, um eine einwandfreie Handhabung zu gewährleisten.
- Wir empfehlen Ihnen, vor wichtigen Aufnahmen Probeaufnahmen zu erstellen, damit Sie sich mit der Bedienung und den Funktionen der Kamera vertraut machen können.
- Bitte beachten Sie die Sicherheitshinweise am Ende dieses Handbuchs.
- Die Bildschirm- und Kameraabbildungen in diesem Handbuch wurden während des Herstellungsprozesses erstellt, und können vom aktuellen Produkt abweichen.
- Soweit nicht anders angegeben, basieren diese Abbildungen auf dem Model  $\mu$ 1020.



## Überprüfen Sie, ob die folgenden Komponenten (Verpackungsinhalt) vorhanden sind



Digitalkamera



Trageriemen



LI-50B  
Lithium-Ionen-Akku



LI-50C  
Ladegerät



USB-Kabel

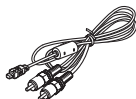

AV-Kabel



OLYMPUS Master 2  
Software CD-ROM

Zubehör ohne Abbildung: Erweiterte Anleitung (CD-ROM), Einfache Anleitung (dieses Handbuch), Garantiekarte. Der Verpackungsinhalt richtet sich nach der Region, in der Sie Ihre Kamera gekauft haben.

De

### Anbringen des Trageriemens

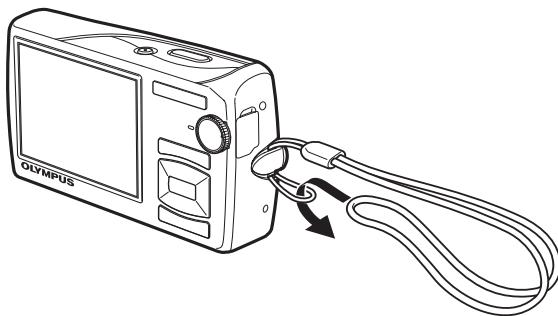

- Ziehen Sie den Trageriemen fest, damit er sich nicht lösen kann.

# Vorbereiten der Kamera

## a. Laden Sie den Akku auf.

### ! Hinweis

Es gibt zwei Ausführungen des Akkuladegeräts LI-50C: die eine ist ein „Ladegerät mit Netzkabel“, die andere ein „Steckerladegerät“. Die Ladegerätausführung kann je nach Region, in der Sie die Kamera erworben haben, unterschiedlich sein. An dieser Stelle wird der Gebrauch anhand des Ladegeräts mit Netzadapter beschrieben. Falls Ihre Kamera mit dem Steckeradapter geliefert wurde, stecken Sie dieses direkt in eine Steckdose.

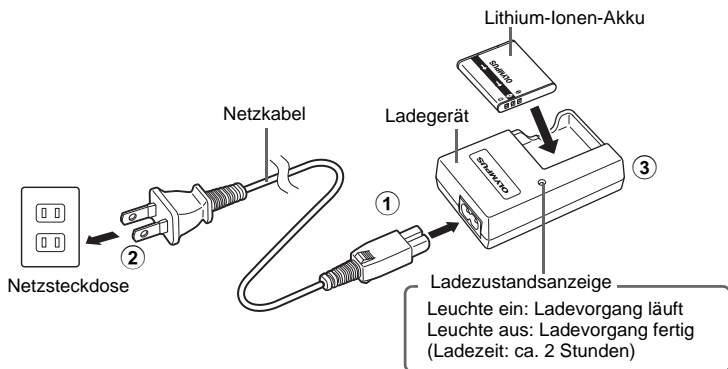

- Beim Kauf ist der Akku noch nicht vollständig aufgeladen.

## b. Einlegen des Akkus und einer xD-Picture Card (optional) in die Kamera.

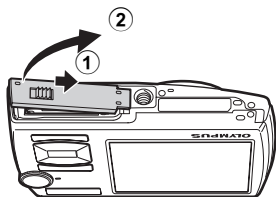

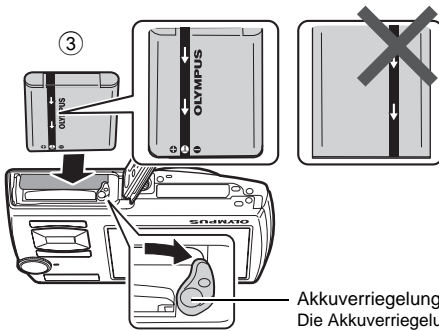

- **Legen Sie den Akku wie in der Abbildung gezeigt korrekt ein.**

Wenn Sie den Akku falsch herum einlegen, schaltet sich die Kamera auch bei Betätigung der Taste **POWER** nicht ein.

Akkuverriegelung  
Die Akkuverriegelung in Pfeilrichtung schieben, um den Akku zu entfernen.

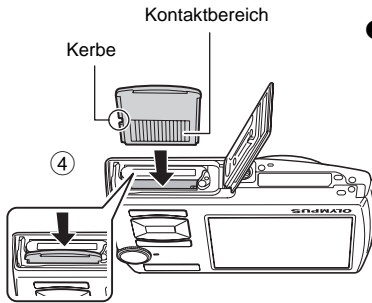

- **Richten Sie die Karte wie in der Abbildung gezeigt aus und führen Sie diese gerade in das Kartenfach ein.**

Schieben Sie die Karte so weit ein, bis sie hörbar einrastet.

Drücken Sie zum Entnehmen der Karte, die Karte vollständig nach innen und lassen Sie sie langsam los. Halten Sie dann das Ende der Karte fest und ziehen Sie sie hinaus.

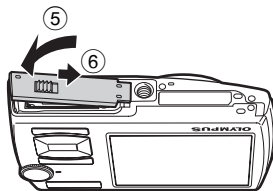

- Mit dieser Kamera können Sie Bilder sogar ohne den Einsatz einer optionalen xD-Picture Card™ (nachstehend als „Karte“ bezeichnet) aufnehmen. Wenn keine xD-Picture Card eingelegt ist, werden Ihre Bilder im internen Speicher gespeichert.

Einzelheiten zur Karte, finden Sie in der Erweiterten Anleitung.

# Die Kamera einschalten

Hier wird das Einschalten der Kamera im Aufnahmemodus erklärt.

## a. Stellen Sie die Programmwählscheibe auf **AUTO**.

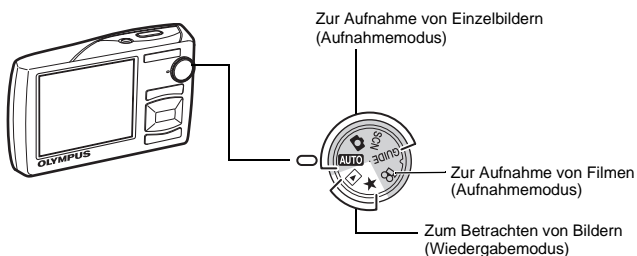

### Aufnahmemodi für Einzelbilder

<b>AUTO</b>	Mit dieser Funktion können Sie die automatischen Einstellungen der Kamera für Ihre Aufnahmen nutzen.
<b>SCN</b>	Die Kamera stellt automatisch den optimalen Blendenwert und die optimale Verschlusszeit ein.
<b>GUIDE</b>	Diese Funktion erlaubt Ihnen, Einstellungen aus den Aufnahmeanweisungen vorzunehmen, die auf dem Bildschirm gezeigt werden.

## b. Drücken Sie die **POWER**-Taste.

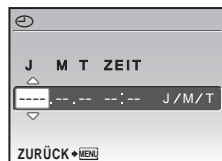
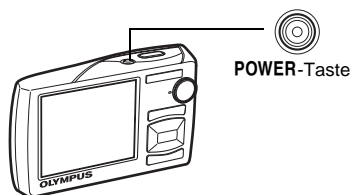

- Dieser Bildschirm erscheint, wenn Datum und Uhrzeit noch nicht eingestellt wurden.

- Drücken Sie zum Ausschalten der Kamera noch einmal die **POWER**-Taste.

### Hinweis

Die Richtungen der Pfeiltasten (△▽◀▶) werden in der mitgelieferten Bedienungsanleitung durch △▽◀▶ angezeigt.

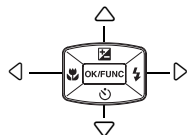

# Stellen Sie das Datum und die Zeit ein

## Informationen zum Einstellbildschirm für Datum und Uhrzeit

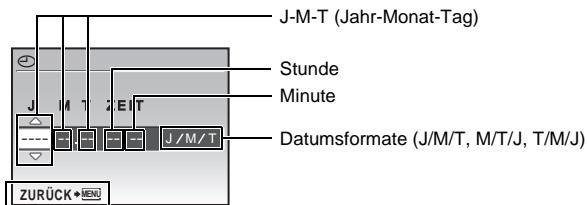

Beendet die Einstellung.

### a. Drücken Sie die -Taste und die -Taste zur Auswahl von [J].

- Die ersten beiden Ziffern der Jahreszahl lassen sich nicht ändern.



### b. Drücken Sie die -Taste.

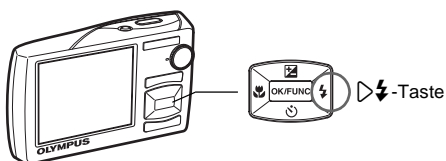

### c. Drücken Sie die -Taste und die -Taste zur Auswahl von [M].



- d. Drücken Sie die  $\triangleright$ ⚡-Taste.  
 e. Drücken Sie die  $\triangle$ ⏏-Taste und die  $\nabla$ ⌚-Taste zur Auswahl von [T].



- f. Drücken Sie die  $\triangleright$ ⚡-Taste.  
 g. Drücken Sie die  $\triangle$ ⏏-Taste und die  $\nabla$ ⌚-Taste, um die Stunden und Minuten auszuwählen.  
 • Die Uhrzeit wird stets im 24-Stunden-Format angezeigt.



- h. Drücken Sie die  $\triangleright$ ⚡-Taste.  
 i. Drücken Sie die  $\triangle$ ⏏-Taste und die  $\nabla$ ⌚-Taste zur Auswahl von [J/M/T].

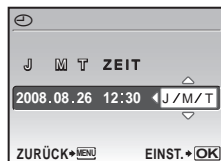

- j. Nachdem alle Elemente eingestellt wurden, drücken Sie die  $\square$ OK/FUNC-Taste.

- Zur genauen Einstellung der Uhrzeit drücken Sie die  $\square$ OK/FUNC-Taste, wenn das Zeitsignal 00 Sekunden anzeigt.

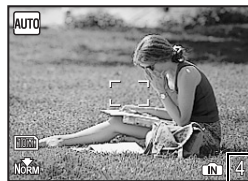
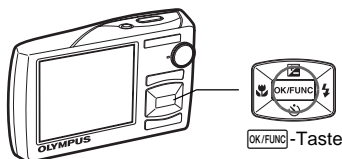

Die Anzahl der speicherbaren Einzelbilder wird angezeigt.

# Eine Sprache auswählen

- a. Drücken Sie die MENU-Taste zur Anzeige des Hauptmenüs.

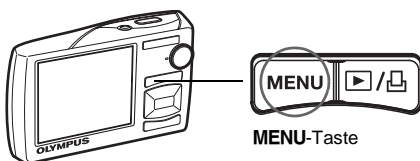

- b. Drücken Sie die -Taste zur Auswahl von [EINRICHTEN] und drücken Sie dann die -Taste.

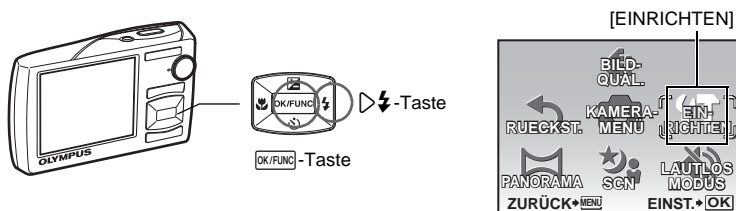

De

- c. Drücken Sie die -Taste und die -Taste zur Auswahl von und drücken Sie dann die -Taste.



- d. Verwenden Sie die Pfeiltasten, um eine Sprache zu wählen, und drücken Sie dann die -Taste.



# Ein Bild aufnehmen

## a. Halten der Kamera.

Querformat

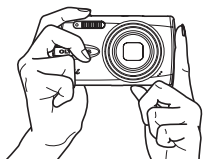

Hochformat



## b. Scharfstellen.

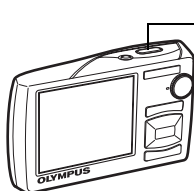

Auslöser

(Halb nach unten drücken)



Platzieren Sie diese Markierung über Ihrem Motiv.



De

- Wenn der AF-Markierungsbereich grün aufleuchtet, sind Schärfe und Belichtungswerte gespeichert. Die Verschlusszeit und der Blendenwert werden angezeigt.
- Wenn der AF-Markierungsbereich rot blinkt, ist die Schärfenicht korrekt eingestellt. Versuchen Sie, die Schärfe erneut zu speichern.

## c. Aufnehmen.

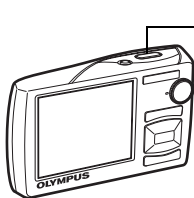

Auslöser

(Vollständig nach unten gedrückt)



Die Schreibanzeige blinkt.

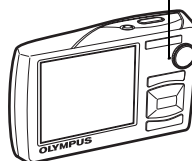





# Bilder anzeigen

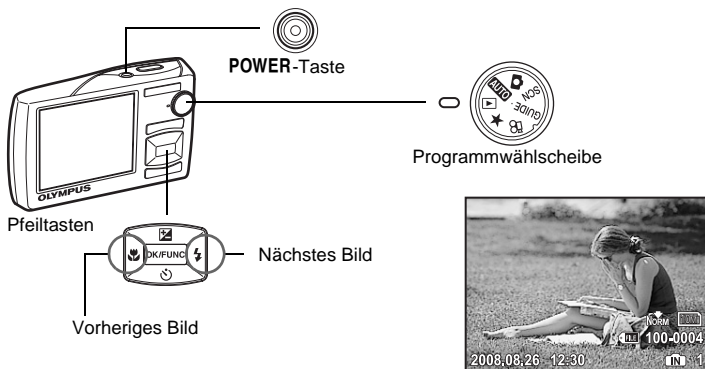

- a. Stellen Sie die Programmwählscheibe auf .

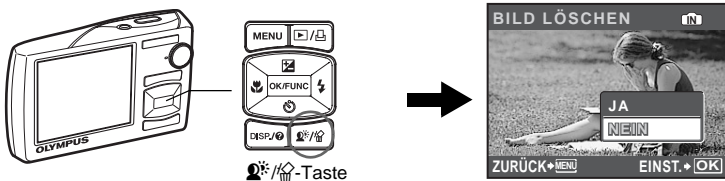

## Löschen von Bildern

- a. Drücken Sie die -Taste und die -Taste, um das zu löschende Bild anzuzeigen.  
 b. Drücken Sie die -Taste.



- c. Drücken Sie die -Taste, um [JA] auszuwählen, und drücken Sie die -Taste zum Löschen des Bildes.

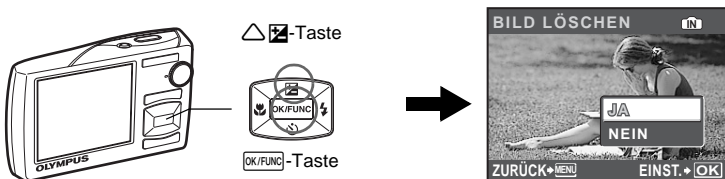

De

## Aufnahmemodus-Tasten

Verwenden Sie diese Tasten im Aufnahmemodus, um schnell zu einigen der häufiger benutzten Funktionen zu gelangen.

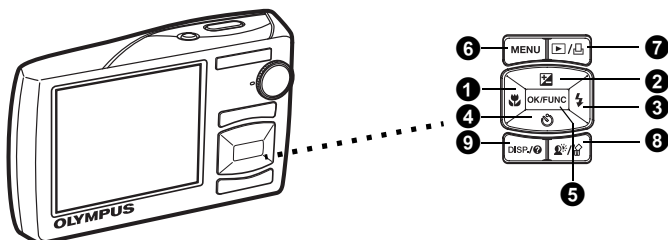

- 1** -Taste (**Nahaufnahmemodus**)  
Im Nahaufnahme- oder Supernaufnahmemodus können Sie Nahaufnahmen (z. B. von einer Blume) erstellen.
- 2** -Taste (**Belichtungskorrektur**)  
Mit dieser Einstellung können Sie ein Bild überbelichten (+) oder unterbelichten (-).
- 3** -Taste (**Blitzmodus**)  
Sie können aus 4 Blitzmodi auswählen: Auto-Blitz, Blitz mit Rote-Augen-Effekt-Reduzierung, Aufhellblitz oder zwangsabgeschalteter Blitz.
- 4** -Taste (**Selbstausröser**)  
Wählen Sie den Selbstauslöser, wenn Sie die Aufnahme um circa 12 Sekunden nach Drücken des Auslösers verzögern möchten.
- 5** -Taste (**OK/FUNC**)  
Zeigt das Funktionsmenü an und stellt die Funktionen ein, die im Aufnahmemodus oft benutzt werden.  
Aktiviert auch die Einstellungen von Menüpunkten.
- 6** **MENU-Taste (MENU)**  
Diese Taste drücken, um das Hauptmenü anzuzeigen.
- 7** -Taste  
Drücken Sie die Taste im Aufnahmemodus, um zum Wiedergabemodus zu wechseln und das zuletzt aufgenommene Bild anzuzeigen.
- 8** -Taste  
Drücken Sie im Aufnahmemodus, um die Shadow Adjustment Technology (Gegenlichtkorrektur) zu aktivieren bzw. zu deaktivieren. Mit dieser Funktion erscheint das Gesicht des Motivs, auch bei Gegenlicht, heller.
- 9** **DISP./?-Taste**  
Blenden Sie durch wiederholtes Drücken der **DISP./?-Taste** die Hilfslinien zur Verbesserung der Bildkomposition und das Histogramm ein. Wählen Sie einen Menüpunkt aus und drücken Sie die **DISP./?-Taste**, um eine Erklärung zu dieser Funktion anzuzeigen.

## SCN Modi (Aufnahmesituation)

Diese Funktion erlaubt Ihnen, den **SCN**-Modus (Motivprogramm) je nach Motiv zu verändern.

- 1 Stellen Sie die Programmwählscheibe auf **SCN**.
- 2 Drücken Sie  $\triangle/\nabla$ , um ein Motivprogramm auszuwählen, und drücken Sie anschließend  $\text{OK/FUNC}$ .

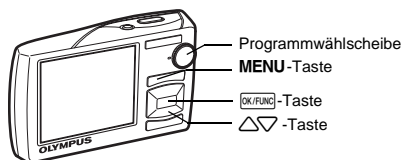



### Aufnahme **SCN** (Aufnahmesituation) Modi

- |                 |                   |                       |
|-----------------|-------------------|-----------------------|
| • PORTRÄT       | • SELBSTPORTRAIT  | • AUFN. & AUSW.1      |
| • LANDSCHAFT    | • NATÜRL. LICHT   | • AUFN. & AUSW.2      |
| • LAND./PORTRÄT | • SONNENUNTERGANG | • SAND + SCHNEE       |
| • NACHTAUFNAHME | • FEUERWERK       | • PRE-CAPTURE VIDEO   |
| • NACHT+PERSON  | • SPEISEN         | • UNTERWASSER-WEITW.1 |
| • SPORT         | • VITRINE         | • UNTERWASSER-WEITW.2 |
| • INNENAUFNAHME | • DOKUMENTE       | • UNTERWASSER-MAKRO   |
| • KERZENLICHT   | • AUKTION         |                       |



De

## Nahaufnahmemodus

-  Mit diesem Modus können Sie Aufnahmen mit einem Abstand von nur 10 cm (beim Auszoomen eines Motivs) und einem Abstand von nur 60 cm (beim Einzoomen eines Motivs) zum Motiv erstellen.
-  Mit diesem Modus können Sie Nahaufnahmen mit einer Entfernung von lediglich 2 cm zu Ihrem Motiv erstellen. Die Position des Zooms ist im -Modus fest eingestellt. Wenn der Abstand zwischen der Kamera und dem Gegenstand größer als 70 cm ist, ist das Bild unscharf.

- 1 Drücken Sie auf  $\triangle/\nabla$ .
- 2 Drücken Sie auf  $\triangle/\nabla$ , um  oder  auszuwählen. Drücken Sie dann auf  $\text{OK/FUNC}$ .



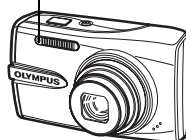

## Selbstauslöser

- 1 Drücken Sie auf .
- 2 Drücken Sie auf , um [ON] auszuwählen. Drücken Sie dann auf .
- 3 Drücken Sie den Auslöser vollständig nach unten, um die Aufnahme zu erstellen.
  - Die Selbstauslöser-LED leuchtet nach dem Drücken des Auslösers für ca. 10 Sekunden und wechselt dann auf ein Blinksignal. Die Aufnahme erfolgt nach ungefähr 2 Sekunden blinken.



Selbstauslöser-LED



## Blitzmodi

- 1 Drücken Sie auf  .
- 2 Drücken Sie , um den Blitzmodus auszuwählen. Drücken Sie anschließend auf .
- 3 Drücken Sie den Auslöser halb nach unten.
  - Wenn der Blitz auslösebereit ist, leuchtet die -Markierung.
- 4 Drücken Sie den Auslöser vollständig nach unten, um die Aufnahme zu erstellen.

De

Symbol	Blitzmodus	Beschreibung
AUTO	Automatische Blitzabgabe	Bei niedriger Umgebungshelligkeit oder starkem Gegenlicht löst der Blitz automatisch aus.
	Blitz mit Rote-Augen-Effekt-Reduzierung	Der Blitzmodus mit Rote-Augen-Effekt-Reduzierung mindert dieses Phänomen erheblich, indem er vor dem eigentlichen Blitz mehrere Vorblitze aussendet.
	Aufhellblitz	Der Blitz wird unabhängig von der aktuellen Umgebungslichtsituation ausgelöst.
	Zwangsabgeschalteter Blitz	Die Blitzabgabe unterbleibt.

## Stromsparfunktion

- Um Akkustrom zu sparen, wechselt die Kamera automatisch in den Sleep-Modus, wenn im Aufnahmemodus innerhalb von 3 Minuten kein Bedienschritt erfolgt. Reaktivieren Sie die Kamera, indem Sie den Auslöser oder die Zoom-Taste drücken.
- Wenn innerhalb von 15 Minuten kein Bedienschritt erfolgt, wechselt die Kamera automatisch in den Sleep-Modus, wobei das Objektiv eingefahren und die Kamera abgeschaltet wird. Schalten Sie die Kamera erneut ein, um mit der Bedienung fortzufahren.

# Menüs und Einstellungen

## Hauptmenü

- 1 Drücken Sie **MENU**, um das Hauptmenü anzuzeigen.

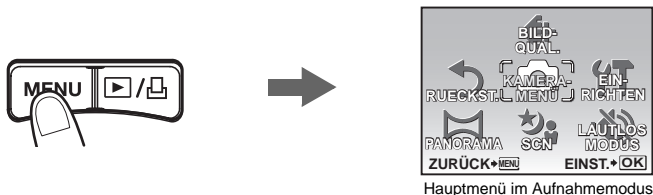

Hauptmenü im Aufnahmemodus

- 2 Verwenden Sie die Pfeiltasten ( $\Delta$   $\nabla$   $\leftarrow$   $\rightarrow$ ) zur Auswahl der Menüpunkte und drücken Sie anschließend zur Bestätigung auf **OK/FUNC**.

### ■ BILDQUAL.

Stellen Sie die Bildqualität Ihrer Aufnahme gemäß des geplanten Verwendungszwecks ein.

### ■ RUECKST.

Setzt die veränderten Aufnahmefunktionen wieder auf die Standardeinstellungen zurück.

### ■ KAMERAMENÜ

Verschiedene Aufnahmeeinstellungen einstellen.

### ■ EINRICHTEN

Stellen Sie Datum und Zeit, Sprache, Auslöserton usw. ein.

### ■ PANORAMA

Panoramabilder aufnehmen und zusammenstellen. Eine Olympus xD-Picture Card wird benötigt.

### ■ SCN (Aufnahmesituation)

Wenn der Modus **SCN** eingestellt ist, wählen Sie ein Programm, das dem Motiv und den Aufnahmebedingungen entspricht.

### ■ LAUTLOS MODUS

Hiermit können Sie die Bediengeräusche während der Aufnahme und der Wiedergabe, Warnsignale, Auslösertöne usw. stumm schalten.

## Alle Bilder löschen

- 1 Wählen Sie im Hauptmenü des Wiedergabemodus [LÖSCHEN] -> [ALLES LÖSCHEN] aus und drücken Sie dann auf **OK/FUNC**.
- 2 Wählen Sie [JA] und drücken Sie dann auf **OK/FUNC**.
  - Alle Bilder werden gelöscht.



# Die Kamera anschließen

## Wiedergabe auf einem Fernsehgerät

Verwenden Sie das der Kamera beiliegende AV-Kabel, wenn Sie Ihre Aufnahmen auf einem Fernsehgerät wiedergeben möchten. Es können sowohl Einzelbilder als auch Filme wiedergegeben werden.

- 1 Vergewissern Sie sich, dass Fernseher und Kamera ausgeschaltet sind. Verbinden Sie anschließend das AV-Kabel mit dem Multi-Connector der Kamera und dem Videoeingang des Fernsehgeräts.

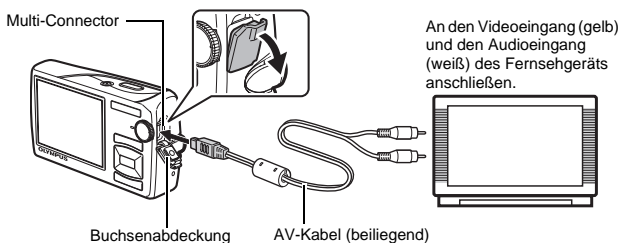

De



- 2 Schalten Sie das Fernsehgerät ein und stellen Sie den Videokanal ein.
  - Weitere Informationen zum Video-Eingangskanal finden Sie in der Bedienungsanleitung Ihres Fernsehgeräts.
- 3 Stellen Sie die Programmwählscheibe auf und schalten Sie anschließend mit der **POWER**-Taste die Kamera ein.
  - Die zuletzt erstellte Aufnahme wird auf dem Fernsehgerät wiedergegeben. Verwenden Sie die Pfeiltasten für die Bildauswahl.

## Direktes Ausdrucken (PictBridge)

Mit dem der Kamera beiliegenden USB-Kabel können Sie die Kamera direkt an einen PictBridge-kompatiblen Drucker zum Drucken anschließen.

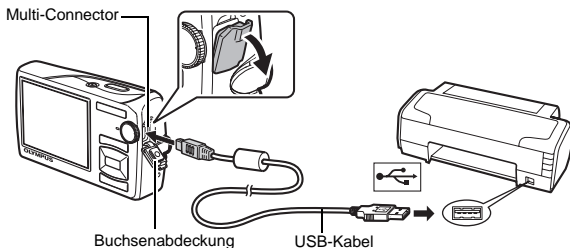
- 1 Rufen Sie das Bild, das Sie ausdrucken möchten, im Wiedergabemodus auf dem Monitor auf.
- 2 Schließen Sie das eine Ende des mitgelieferten USB-Kabels an den Multi-Connector der Kamera an und das andere Ende an den USB-Anschluss des Druckers.



- 3 Drücken Sie / .

  - Der Druckvorgang beginnt.
  - Wenn der Druckvorgang abgeschlossen ist, trennen Sie das USB-Kabel von der Kamera, während das Foto-Auswahlmenü angezeigt wird.



De

## a. Software installieren.

- 1 Legen Sie die OLYMPUS Master 2 CD-ROM ein.
- 2 Windows: Klicken Sie auf die Schaltfläche „OLYMPUS Master 2“.  
Macintosh: Doppelklicken Sie auf das Symbol „Setup“.
- 3 Folgen Sie jetzt einfach den Anweisungen auf dem Bildschirm.



## b. Die Kamera an einen Computer anschließen.

- 1 Schließen Sie die Kamera mit dem USB-Kabel (im Lieferumfang enthalten) an den Computer an.
  - Der LCD-Monitor schaltet sich automatisch ein.

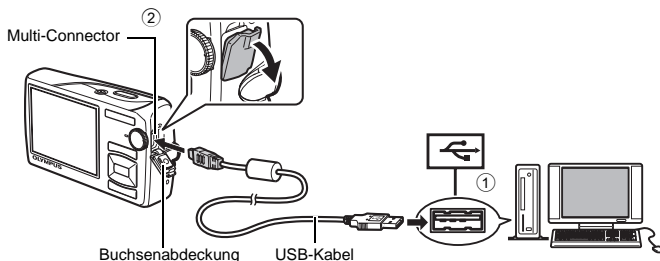

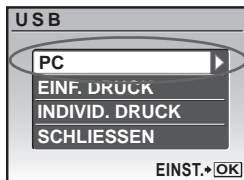

- 2 Wählen Sie [PC] auf dem LCD-Monitor und drücken Sie dann **OK/FUNC**.

- Die Kamera wird jetzt vom PC als Wechseldatenträger erkannt.





## c. Bilder auf den Computer übertragen.

- 1 Nachdem Sie die Kamera angeschlossen haben, öffnen Sie die OLYMPUS Master-Software.
- 2 Klicken Sie auf „Bilder übertragen“  im Browser-Fenster und dann auf „Von Kamera“ .
- 3 Folgen Sie jetzt einfach den Anweisungen auf dem Bildschirm.

Schaltfläche „Bilder übertragen“

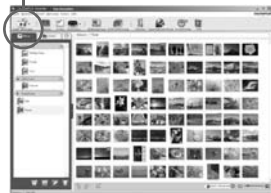

De

### Tipps

- Ausführliche Informationen zum Einrichten und Gebrauch der Kamera erhalten Sie im Handbuch „Erweiterte Anleitung“ Ihrer Kamera, das Sie auf der mitgelieferten CD-ROM finden.
- Weitere Hilfe finden Sie auch in der Datei „Hilfe“ der OLYMPUS Master-Software.

# OLYMPUS Master-Software

OLYMPUS Master-Software: Mit dieser Software können Sie Bilder von der Kamera herunterladen, ansehen, verwalten, retuschieren, per E-Mail versenden sowie Ihre Digitalbilder und Filme ausdrucken und noch viel mehr!



## ● Systemanforderungen

Betriebssystem	Windows 2000 Professional/XP/Vista oder Mac OS X (v10.3 oder höher)
CPU	Pentium III 500 MHz/Power PC G3 500 MHz/Intel Core Solo/Duo 1,5 GHz oder höher
RAM	256 MB oder mehr
Festplatte	500 MB oder mehr freier Festplattenspeicher
Anschluss	USB-Anschluss/IEEE 1394-Anschluss
Monitor	1.024 x 768 Pixel Auflösung oder mehr bei mindestens 65.536 Farben (Windows) bzw. 32.000 Farben (Macintosh) (16.770.000 Farben oder mehr empfohlen)
Sonstiges	Internet Explorer 6 oder höher (Windows), Safari 1.0 oder höher, QuickTime 6 oder höher (Macintosh)

De

**Aktuelle Informationen finden Sie auf der Olympus-Website unter (<http://www.olympus.com/>)**



### Benutzer-Registrierung

Registrieren Sie Ihre Kamera beim Installieren der OLYMPUS Master-Software, um Ihre Garantie zu aktivieren, Benachrichtigungen über Updates zur Software- und Kamera-Firmware zu erhalten und vieles mehr.

## ● Kamera

Produkttyp	: Digitalkamera (für Aufzeichnung und Wiedergabe)
Aufnahmesystem	
Einzelbilder	: Digitale Aufnahme, JPEG (in Übereinstimmung mit der „Design Rule for Camera File System“ (DCF))
Gültige Standards	: Exif 2.2, Digital Print Order Format (DPOF), PRINT Image Matching III, PictBridge
Tonaufzeichnung bei Einzelbildern	: Wave-Audioformat
Filme	: AVI Motion JPEG
Speicher	: Interner Speicher xD-Picture Card, 16 MB bis 2 GB (TypeH/M, Standard)
Anzahl der Bilder (bei vollständig aufgeladenem Akku)	: Ca. 260 (gemäß CIPA-Standard für Batterieleistungsmessung)
Anzahl der effektiven Pixel	: 10.100.000 Pixel
Bildwandler	: 1/2,33" Zoll CCD-Chip (primärer Farbfilter), 10.700.000 Pixel (brutto)
Objektiv	: Olympus-Objektiv 6,6 bis 46,2 mm, f3,5 bis 5,3 (entspricht einem 37 bis 260 mm Objektiv an einer 35 mm-Kamera)
Belichtungsmessung	: Digital-ESP-Messung, Spotmessung
Verschlusszeit	: 4 bis 1/2000 Sek.
Aufnahmebereich	: 0,7 m bis $\infty$ (W/T) (normale Aufnahme) 0,1 m bis $\infty$ (W), 0,6 m bis $\infty$ (T) (Nahaufnahmemodus) 0,02 m bis 0,7 m (nur W) (Super-Nahaufnahmemodus)
LCD-Monitor	: 2,7 Zoll TFT Farb-LCD-Monitor mit 230.000 Punkten
Blitzladebetrieb	: Ca. 3,5 Sek. (bei vollständiger Entladung des Blitzes bei Raumtemperatur mit einem vollständig aufgeladenen Akku)
Anschlussbuchsen	: Multi-Connector (Gleichspannungseingang (DC-IN), USB-Anschluss, A/V OUT-Eingang)
Automatisches Kalendersystem	: 2000 bis 2099
Umgebungsbedingungen	
Temperatur	: 0°C bis 40°C (Betrieb)/-20°C bis 60°C (Lagerung)
Luftfeuchtigkeit	: 30% bis 90% (Betrieb)/10% bis 90% (Lagerung)
Spannungsversorgung	: Ein Olympus Lithium-Ionen-Akku (LI-50B) oder ein Olympus Netzteil
Abmessungen	: 99,0 mm (B) x 56,3 mm (H) x 25,2 mm (T) (ohne Gehäusevorsprünge)
Gewicht	: 135 g (ohne Akku und Karte)

Die „Shadow Adjustment Technology“-Funktion (Gegenlichtkorrektur) enthält von Apical Limited patentierte Technologie.



## ● Lithium-Ionen-Akku (LI-50B)



Produkttyp	: Wiederaufladbarer Lithium-Ionen-Akku
Modell-Nr.	: LI-50BA / LI-50BB
Standardspannung	: Gleichspannung 3,7 V
Standardkapazität	: 925 mAh
Akkulebensdauer	: Ca. 300 mal vollständig aufladbar (je nach Verwendung)
Umgebungsbedingungen	
Temperatur	: 0°C bis 40°C (Aufladevorgang)/ -10°C bis 60°C (Betrieb)/ -10°C bis 35°C (Lagerung)
Abmessungen	: 34,4 x 40,0 x 7,0 mm
Gewicht	: Ca. 20 g

## ● Ladegerät (LI-50C)

Modell-Nr.	: LI-50CAA / LI-50CAB / LI-50CBA / LI-50CBB
Netzversorgung	: Wechselstrom 100 bis 240 V (50 bis 60 Hz)
Ausgang	: Gleichspannung 4,2 V, 700 mA
Aufladezeit	: Ca. 2 Stunden
Umgebungsbedingungen	
Temperatur	: 0°C bis 40°C (Betrieb)/ -20°C bis 60°C (Lagerung)
Abmessungen	: 62,0 x 23,8 x 90,0 mm
Gewicht	: Ca. 70 g

De

Design und technische Daten können ohne Vorankündigung geändert werden.

	<b>VORSICHT</b> STROMSCHLAGGEFAHR NICHT ÖFFNEN	
VORSICHT: ZUR VERMEIDUNG VON STROMSCHLÄGEN NIEMALS DAS GEHÄUSE (ODER DIE GEHÄUSERÜCKSEITE) ENTFERNEN. DIESES PRODUKT ENTHÄLT KEINERLEI BENUTZERSEITIG ZU WARTENDE TEILE. ÜBERLASSEN SIE WARTUNGSARBEITEN QUALIFIZIERTEM FACHPERSONAL.		



Das Ausrufungszeichen im Dreieck verweist auf wichtige Handhabungs- und Wartungsanweisungen in der zu diesem Produkt gehörigen Benutzerdokumentation.



## GEFAHR

Die Nichtbeachtung der zu diesem Warnsymbol gehörigen Informationen kann schwere Verletzungen mit Todesgefahr zur Folge haben!



## ACHTUNG

Die Nichtbeachtung der zu diesem Warnsymbol gehörigen Informationen kann Verletzungen mit Todesgefahr zur Folge haben!



## VORSICHT

Die Nichtbeachtung der zu diesem Warnsymbol gehörigen Informationen kann leichte Verletzungen, Sachschäden sowie den Verlust von gespeicherten Daten zur Folge haben!

**ACHTUNG!**  
DIESES PRODUKT NIEMALS NÄSSE AUSSETZEN, AUSEINANDER NEHMEN ODER BEI HOHER FEUCHTE BETREIBEN. ANDERNFALLS BESTEHT FEUER- UND STROMSCHLAGGEFAHR.

De

## Allgemeine Vorsichtsmaßnahmen

- Die Benutzerdokumentation sorgfältig lesen** — Vor dem Gebrauch dieses Produktes erst die Bedienungsanleitung lesen. Bewahren Sie alle Benutzerhandbücher und Dokumentationen zum späteren Nachschlagen auf.
- Reinigung** — Vor der Reinigung dieses Produktes das Netzteil abtrennen. Zur Reinigung ein befeuchtetes Tuch verwenden. Niemals Lösungsmittel, sich verflüchtigende oder organische Reinigungsmittel verwenden.
- Zubehör** — Ausschließlich von Olympus empfohlenes Zubehör verwenden. Andernfalls kann dieses Produkt schwer beschädigt und eine Verletzungsgefahr nicht ausgeschlossen werden.
- Nässe und Feuchtigkeit** — Die Sicherheitshinweise zu spritzwasserfesten Produkten finden Sie im entsprechenden Abschnitt des Referenzhandbuchs.
- Standort** — Um Schäden an der Kamera zu vermeiden, sollten Sie die Kamera fest auf ein stabiles Stativ, Gestell oder auf einer Halterung befestigen.
- Stromversorgung** — Es dürfen ausschließlich geeignete Stromquellen entsprechend des am Produkt angebrachten Typenschildes verwendet werden.
- Blitzschlag** — Bei Netzbetrieb mit einem Netzteil muss dieses sofort von der Netzsteckdose abgetrennt werden, wenn ein Gewitter auftritt.
- Fremdkörper** — Darauf achten, dass keine metallischen Gegenstände in das Produktinnere gelangen. Andernfalls können Sie Verletzungen davontragen.
- Hitze** — Dieses Produkt niemals in der Nähe von Hitze abstrahlenden Vorrichtungen (wie Heizkörper, Ofen, Belüftungsöffnungen etc.) und Geräten (z. B. Hochleistungsverstärker etc.) betreiben oder aufbewahren.

## Sicherheitshinweise bei der Kamerahandhabung



### ACHTUNG

- **Die Kamera niemals in der Nähe von entflammaren oder explosiven Gasen verwenden.**
- **Richten Sie niemals den Blitz oder die LED (Leuchtdiode) aus geringer Entfernung auf Personen (insbesondere Kleinkinder oder Säuglinge usw.).**
  - Sie müssen mindestens 1 m vom Gesicht einer Person entfernt sein. Andernfalls kann die Blitzabgabe eine vorübergehende Einschränkung der Sehfähigkeit verursachen.
- **Kinder und Kleinkinder von der Kamera fernhalten.**
  - Die Kamera stets so verwenden und aufbewahren, dass Kinder keinen Zugriff haben können. In den folgenden Fällen besteht die Gefahr von schweren Verletzungen:
    - Strangulierungs- und Erstickungsgefahr durch den Trageriemen der Kamera.
    - Versehentliches Verschlucken von Akkus, Speicherkarten oder sonstigen kleinen Teilen.
    - Versehentliches Auslösen des Blitzes bei zu geringem Augenabstand.
    - Verletzungen durch bewegliche Teile der Kamera.
- **Niemals die Kamera auf extrem helle Lichtquellen (Sonne, Scheinwerfer usw.) richten.**
- **Die Kamera niemals an Orten verwenden, die starker Staubeinwirkung oder hoher Feuchtigkeit ausgesetzt sind.**
- **Den Blitz bei der Blitzabgabe nicht berühren oder verdecken.**

De



### VORSICHT

- **Die Kamera niemals verwenden, wenn an ihr ungewöhnliche Geräusche bzw. Geruchs- oder Rauchentwicklung festgestellt werden.**
  - Es besteht Feuergefahr und Sie können Brandverletzungen davontragen.
- **Die Kamera niemals mit nassen Händen halten oder bedienen.**
- **Die Kamera niemals an Orten aufbewahren, an denen hohe Temperaturen auftreten können.**
  - Andernfalls kann es zu ernsthaften Schäden an der Kamera kommen und die Kamera kann in Einzelfällen Feuer fangen. Niemals ein Ladegerät oder Netzteil betreiben, wenn dieses abgedeckt ist (z. B. durch eine Stoffdecke usw.). Andernfalls kann Überhitzung mit Brandgefahr auftreten.
- **Die Kamera stets vorsichtig handhaben, um leichte Hautverbrennungen zu vermeiden.**
  - Falls die Kamera Metallteile enthält, kann es bei Überhitzung zu leichten Hautverbrennungen kommen. Achten Sie bitte auf die folgenden Punkte:
    - Die Kamera erwärmt sich bei längerem Gebrauch. Wenn Sie die Kamera in diesem Zustand berühren, kann es zu leichten Hautverbrennungen kommen.
    - Bei der Einwirkung extrem niedriger Temperaturen kann die Temperatur des Kameragehäuses unterhalb der Umgebungstemperatur liegen. Bei extrem niedrigen Umgebungstemperaturen sollten daher Handschuhe getragen werden, wenn die Kamera gehandhabt wird.
- **Den Trageriemen vorsichtig handhaben.**
  - Handhaben Sie den Trageriemen vorsichtig, wenn Sie die Kamera tragen. Er kann sich an hervorstehenden Gegenständen verfangen und dadurch schwere Schäden verursachen.

## ● **Berühren Sie die Metallteile der Kamera nicht für längere Zeit bei niedrigen Temperaturen.**

- Hierdurch kann es ggf. zu Verletzungen an der Haut kommen. Benutzen Sie die Kamera bei niedrigen Temperaturen mit Handschuhen.

## **Sicherheitshinweise bei der Akkuhandhabung**

**Bitte beachten Sie diese wichtigen Richtlinien, um das Auslaufen von Batterieflüssigkeit sowie das Überhitzen, Entzünden oder Platzen des Akkus und/oder Stromschläge und Verletzungen zu vermeiden.**

### **GEFAHR**

- Die Kamera arbeitet mit einem von Olympus spezifizierten Lithium-Ionen-Akku. Laden Sie den Akku vor Gebrauch mit dem Ladegerät vollständig auf. In keinem Fall darf ein ungeeignetes Ladegerät verwendet werden.
- Akkus niemals stark erwärmen oder verbrennen.
- Akkus stets so transportieren oder aufbewahren, dass sie nicht in Berührung mit metallischen Gegenständen (wie Schmuck, Büroklammern, Nägel usw.) kommen.
- Akkus niemals an Orten aufbewahren, die direkter Sonneneinstrahlung oder hoher Aufheizung durch Sonneneinstrahlung (z. B. im Inneren eines Fahrzeugs) oder durch eine Heizquelle usw. ausgesetzt sind.
- Sorgfältig alle Vorschriften zur Akkuhandhabung beachten. Andernfalls kann es zum Auslaufen von Batterieflüssigkeit oder zu Schäden an den Batteriepolen kommen. Niemals Akkus zerlegen, umbauen oder die Batteriepole verlöten.
- Falls Batterieflüssigkeit mit Ihren Augen in Berührung kommt, die Augen sofort mit klarem Wasser spülen und sofort einen Augenarzt aufsuchen.
- Akkus stets so aufbewahren, dass Kinder keinen Zugriff haben können. Falls ein Kind einen Akku verschluckt, sofort einen Arzt aufsuchen.

### **ACHTUNG**

- Akkus stets trocken halten.
- Ausschließlich für die Verwendung mit diesem Produkt empfohlene Akkus verwenden. Andernfalls kann Batterieflüssigkeit austreten oder der Akku kann sich überhitzen, entzünden oder explodieren.
- Den Akku vorsichtig, wie in der Bedienungsanleitung beschrieben, einlegen.
- Falls die Akkus nicht innerhalb der zulässigen Zeitspanne aufgeladen werden können, den Ladevorgang abbrechen und diese Akkus nicht verwenden.
- Niemals einen Akku verwenden, der Risse aufweist oder anderweitig beschädigt ist.
- Falls während des Gebrauchs an Akkus Farb-, Form- oder sonstige Veränderungen festgestellt werden, die Kamera nicht weiter verwenden.
- Falls Batterieflüssigkeit an der Haut oder Kleidung haften bleibt, die Kleidung entfernen und die betroffenen Stellen sofort mit klarem Wasser reinigen. Falls Hautverbrennungen auftreten, sofort einen Arzt aufsuchen.
- Akkus niemals heftigen Erschütterungen oder lang dauernden Vibrationen aussetzen.

## **VORSICHT**

- Den Akku vor dem Einlegen stets auf Lecks, Verfärbungen, Verformungen oder sonstige Beeinträchtigungen überprüfen.
- Der Akku kann sich bei längerem Gebrauch stark erwärmen. Nach dem Gebrauch der Kamera erst etwas warten, ehe der Akku entnommen wird. Andernfalls besteht die Gefahr von leichten Hautverbrennungen.
- Wenn die Kamera für längere Zeit gelagert werden soll, unbedingt erst den Akku entnehmen.

### **Für Kunden in Europa**



Das (CE)-Zeichen bestätigt, dass dieses Produkt mit den europäischen Bestimmungen für Sicherheit, Gesundheit, Umweltschutz und Personenschutz übereinstimmt. Mit dem (CE)-Zeichen versehene Kameras sind für den europäischen Markt bestimmt.



Dieses Symbol [durchgestrichene Mülltonne nach WEEE Anhang IV] weist auf die getrennte Rücknahme elektrischer und elektronischer Geräte in EU-Ländern hin.

Bitte werfen Sie das Gerät nicht in den Hausmüll.

Informieren Sie sich über das in Ihrem Land gültige Rücknahmesystem und nutzen dieses zur Entsorgung.

De

### **Sicherheitshinweise zum Gebrauch des Akkus und Ladegeräts**

Es wird ausdrücklich empfohlen, ausschließlich einen Akku und ein Ladegerät zu verwenden, welche als Original-Olympus-Zubehör erhältlich und spezifisch für diese Kamera geeignet sind.

Falls ein Akku und/oder ein Ladegerät einer anderen Ausführung als Original-Olympus-Zubehör verwendet werden, kann es infolge von auslaufender Akkuflüssigkeit, Überhitzung, Funkenbildung zu Schäden am Akku, sonstigen Schäden und Verletzungen kommen, und es besteht Feuergefahr. Olympus haftet nicht für Unfälle und Schäden, welche auf die Verwendung von Akkus und/oder Ladegeräten einer anderen Ausführung als Original-Olympus-Zubehör zurückzuführen sind.

### **Warenzeichen**

- IBM ist ein eingetragenes Warenzeichen der International Business Machines Corporation.
- Microsoft und Windows sind eingetragene Warenzeichen der Microsoft Corporation.
- Macintosh ist ein Warenzeichen der Apple Inc.
- xD-Picture Card™ ist ein Warenzeichen.
- Alle weiteren Firmen- und Produkteigennamen sind eingetragene Warenzeichen/Handelsmarken der jeweiligen Rechteinhaber.
- Die Bilddatenverwaltung dieser Kamera unterstützt die DCF-Norm „Design Rule for Camera File System“ der JEITA (Japan Electronics and Information Technology Industries Association).



## Garantiebedingungen

1. Sollte an dem Produkt trotz sachgemäßer Handhabung (entsprechend den Angaben in der zugehörigen Bedienungsanleitung) innerhalb von zwei Jahren nach dem Erwerb von einem autorisierten Olympus Händler ein Defekt auftreten, wird das Produkt innerhalb des Geschäftsbereiches der Olympus Imaging Europa GmbH, dessen Ausdehnung auf der Website <http://www.olympus.com> festgelegt ist, kostenlos repariert oder nach Wahl von Olympus umgetauscht. Wenn für Reparaturarbeiten Garantieansprüche geltend gemacht werden sollen, müssen das Produkt und die Garantiekunde vor Ablauf der zweijährigen Garantiezeit bei der Verkaufsstelle oder jeder anderen autorisierten Olympus Kundendienststelle, in Übereinstimmung mit der Website <http://www.olympus.com> des zur Olympus Imaging Europa GmbH gehörigen Geschäftsbereichs, vorgelegt werden. Innerhalb von einem Jahr ab dem Kaufdatum kann im Falle von Reparaturarbeiten entsprechend der Weltgarantie der Garantieanspruch an jeder beliebigen autorisierten Olympus Kundendienststelle geltend gemacht werden. Bitte beachten Sie, dass autorisierte Olympus Kundendienststellen nicht in allen Ländern vorzufinden sind.
2. Der Kunde hat das Produkt auf eigenes Risiko zum Olympus-Händler oder zum Olympus-Kundendienst zu transportieren und ist für alle anfallenden Transportkosten verantwortlich.
3. Innerhalb der Garantiezeit werden dem Kunden in den folgenden Fällen dennoch Kosten für Reparaturarbeiten in Rechnung gestellt:
  - (a) Für Schäden, die auf unsachgemäße Handhabung (anders als die Hinweise in der Bedienungsanleitung) zurückzuführen sind.
  - (b) Für Schäden, die auf Reparaturen, Umbau, Reinigung etc. die nicht von einer Olympus-Kundendienststelle vorgenommen wurden, zurückzuführen sind.
  - (c) Für Schäden, die auf unsachgemäßen Transport, auf Fall oder Erschütterungen etc. nach dem Kaufdatum zurückzuführen sind.
  - (d) Für Schäden, die auf Feuer, Erdbeben, Überschwemmung, Unwetter und andere Naturkatastrophen, Umwelteinflüsse oder nicht vorschriftsgemäße Spannungsversorgung zurückzuführen sind.
  - (e) Für Schäden, die auf unsachgemäße oder fahrlässige Lagerung (bei besonders hohen Temperaturen, hoher Luftfeuchtigkeit, in der Nähe von Insektiziden wie Naphtalin oder schädlichen Chemikalien etc.) bzw. unsachgemäße Wartung etc. zurückzuführen sind.
  - (f) Für Schäden, die auf verbrauchte Batterien etc. zurückzuführen sind.
  - (g) Für Schäden, die auf das Eindringen von Sand, Schlamm etc. in das Geräteinnere zurückzuführen sind.
  - (h) Wenn diese Garantiekunde nicht bei der Reparaturannahme vorgelegt werden kann.
  - (i) Wenn die Eintragungen dieser Garantiekunde bei den Angaben zum Jahr, Monat und Tag des Kaufdatums, Kundennamen, Händlernamen, zur Seriennummer etc. verändert wurden.
  - (j) Wenn der Kaufbeleg (Kassenbon) nicht zusammen mit der Garantiekarte vorgelegt werden kann.
4. Die Garantiebedingungen gelten ausschließlich für das Produkt selbst. Andere Teile, wie Tragetasche, Tragegurt, Objektivdeckel, Batterien etc. fallen nicht unter diese Garantie.
5. Unter dieser Garantie ist Olympus ausschließlich zu der Reparatur oder dem Umtausch dieses Produktes verpflichtet. Ausgeschlossen vom Garantieanspruch sind Folgeschäden oder -verluste jedweder Art für den Kunden, die durch einen Defekt dieses Geräts hervorgerufen werden. Dies gilt insbesondere für den Verlust von und/oder Schäden an Objektiven, Filmmaterial sowie sonstige Ausrüstungen und Zubehörteile, die zusammen mit diesem Produkt verwendet werden, oder für Gewinnausfall oder Einbußen jedweder Art, die aus einer Verzögerung der Reparaturarbeiten oder dem Verlust von Daten herrühren. Zwingende gesetzliche Bestimmungen sind hiervon nicht betroffen.

## Hinweise zur Ausfertigung der Garantiekunde

1. Diese Garantie ist nur dann gültig, wenn die Garantiekunde seitens Olympus oder eines autorisierten Händlers ordnungsgemäß ausgefüllt worden ist oder sonstige Dokumente ausreichende Nachweise enthalten. Vergewissern Sie sich daher, dass Ihr Name, der Händlernamen, die Seriennummer und das Kaufdatum (Tag, Monat, Jahr) vollständig und gut leslich eingetragen sowie der Original-Kaufvertrag bzw. - Kaufbeleg (einschließlich Händlernamen, -adresse, Kaufdatum und Produktbezeichnung) der Garantiekunde beigefügt sind. Olympus behält sich das Recht vor, kostenlose Kundendienstleistungen zu verweigern, falls die Eintragungen in der Garantiekunde unvollständig oder unleserlich sind oder die oben genannten Dokumente nicht beigefügt bzw. die darin enthaltenen Eintragungen unvollständig oder unleserlich sind.
2. Es wird keine Ersatz-Garantiekunde ausgestellt! Bewahren Sie diese Garantiekunde daher sorgfältig auf.

\* Für das autorisierte, internationale Kundendienst- und Vertriebsnetz siehe folgende Website: <http://www.olympus.com>.

## Garantiebeschränkungen

Olympus trifft keine Aussagen und gibt keine Zusicherungen oder Garantien, weder ausdrücklich noch konkludent, mittels oder bezüglich des Inhalts dieser schriftlichen Unterlagen oder Software ab, und ist keinesfalls haftbar für Marktfähigkeit oder Tauglichkeit für einen bestimmten Zweck oder für etwaige direkte, beiläufige oder indirekte Schäden (insbesondere, jedoch nicht beschränkt auf Schäden hinsichtlich entgangenen Gewinns, einer Geschäftsunterbrechung oder des Verlusts von Geschäftsdaten) in Folge der Nutzung oder Einschränkung bzw. Unmöglichkeit der Nutzung dieser schriftlichen Unterlagen oder Software. Einige Länder gestatten den Ausschluss oder die Beschränkung der Haftung für derartige Schäden nicht, so dass die vorstehenden Beschränkung bei Ihnen eventuell nicht angewendet werden.

# Содержание

Выньте из коробки эти предметы .....	107
Подготовьте фотокамеры .....	108
Включите фотокамеру .....	110
Установите дату и время .....	111
Выберите язык .....	113
Съемка .....	114
Просмотр снимков .....	115
Основные операции .....	116
Кнопки режима съемки .....	116
Режимы <b>SCN</b> (сюжетная программа) .....	117
Режим макросъемки .....	117
Автоспуск .....	118
Режимы вспышки .....	118
Функция экономии заряда аккумулятора .....	118
Меню и настройки .....	119
Верхнее меню .....	119
Удаление всех снимков .....	119
Подсоединение фотокамеры .....	120
Просмотр на экране телевизора .....	120
Прямая печать (PictBridge) .....	121
Перенос изображений .....	122
Программное обеспечение OLYMPUS Master .....	124
Технические характеристики .....	125
Меры предосторожности .....	127

Ru

- Перед использованием камеры внимательно прочтите настоящее руководство.
- Прежде чем делать важные фотографии, рекомендуем Вам сделать пробные снимки, чтобы привыкнуть к новой фотокамере.
- Соблюдайте правила техники безопасности, приведенные в конце настоящего руководства.
- Иллюстрации экранов и фотокамеры в этом руководстве сделаны во время разработки и могут выглядеть иначе чем действительное изделие.
- Если не указано иначе, эти иллюстрации представлены для модели  $\mu$ 1020.

## Выньте из коробки эти предметы



Цифровая фотокамера



Ремешок



Ионно-литиевый аккумулятор LI-50B

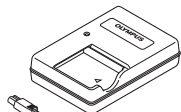

Зарядное устройство LI-50C

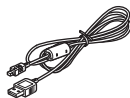

Кабель USB

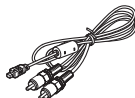

Кабель AV



Компакт-диск с программным обеспечением OLYMPUS Master 2

На рисунках не показаны: Полное руководство (компакт-диск), Основное руководство (настоящее руководство), гарантийная карта. Комплект поставки может различаться в зависимости от места приобретения.

Ru

### Прикрепите ремешок

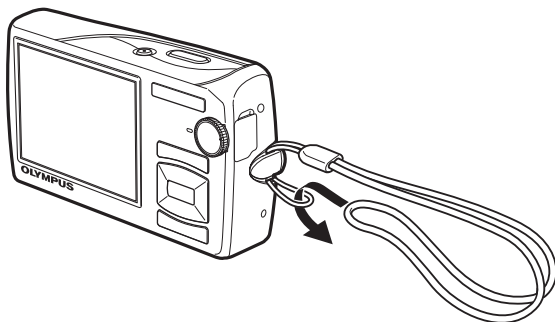

- Надежно затяните ремешок, чтобы он не соскользнул.

# Подготовьте фотокамеры

## а. Зарядите аккумулятор.

### ! Note

Существует два типа зарядных устройств аккумуляторов LI-50C: одно - "сетевой кабель", второе - в виде "подключаемого разъема". В зависимости от того, в какой стране вы купили камеру, прилагаемое зарядное устройство может принадлежать к одному или второму типу. В качестве примера мы приводим пояснения в отношении зарядного устройства типа "сетевой кабель". Если у вас зарядное устройство типа "подключаемый разъем", подключите его непосредственно к электрической розетке.

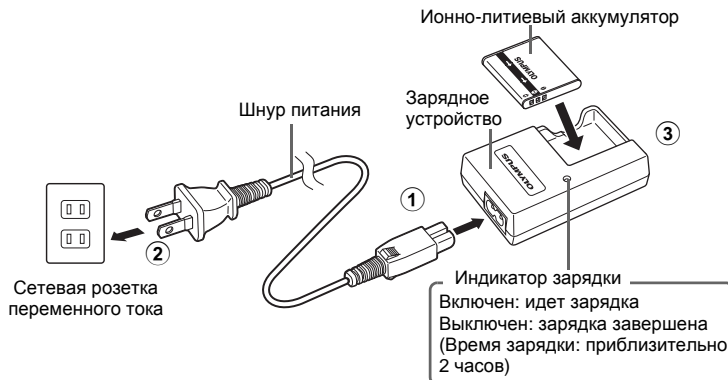

- Аккумулятор поставляется частично заряженным.

## б. Вставьте в фотокамеру аккумулятор и карту xD-Picture Card (приобретается отдельно).

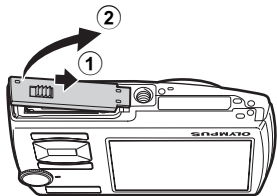

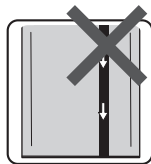
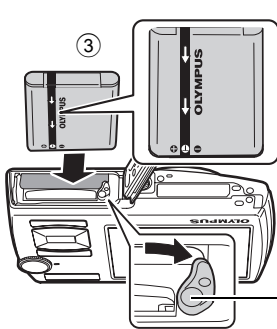

- **Правильно вставьте аккумулятор, как показано на иллюстрации.**

Если вы вставите аккумулятор с нарушением полярности, то камера не включится, даже если будет нажата кнопка **POWER**.

Ручка фиксатора аккумулятора

Чтобы удалить аккумулятор, сдвиньте ручку фиксатора аккумулятора в направлении стрелки.

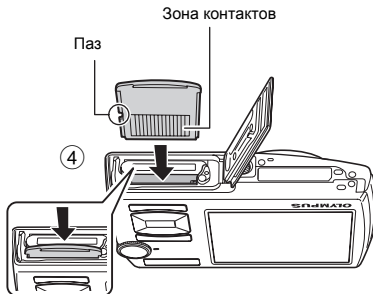

- **Сориентируйте карту, как показано на рисунке, и вставьте ее в гнездо для карты, избегая перекоса.**

Вставляйте карту до защелкивания на месте.

Чтобы вынуть карту, нажмите на неё до конца и медленно отпустите. Возьмите карту пальцами и выньте.

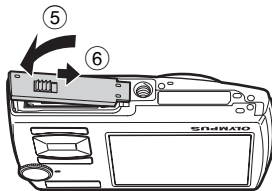

- **Фотографировать камерой можно и без карты xD-Picture Card™ (в дальнейшем "карта").** Если карта xD-Picture Card не вставлена, ваши снимки будут записываться во внутреннюю память. Подробные сведения о карте приводятся в разделе Полном руководстве.

## Включите фотокамеру

Здесь объясняется, как включить фотокамеру в режиме съемки.

### а. Установите диск режимов в положение **AUTO**.

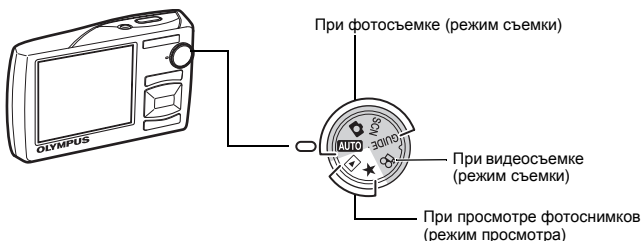

#### Режимы фотосъемки

<b>AUTO</b>	Эта функция позволяет делать снимки с автоматическими настройками фотокамеры.
	Эта Фотокамера автоматически устанавливает оптимальную выдержку и диафрагму.
<b>SCN</b>	Эта функция позволяет делать снимки, выбирая сцену в зависимости от условий съемки.
<b>GUIDE</b>	Эта функция позволяет выбирать нужные настройки, следуя руководству по съемке, отображаемому на экране.

Ru

### б. Нажмите кнопку **POWER**.

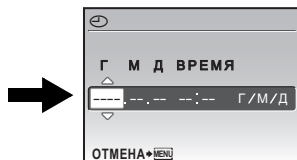
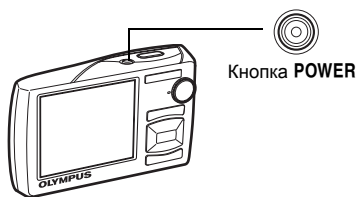

- Если дата и время еще не установлены, появляется этот экран.

- Чтобы выключить фотокамеру, нажмите кнопку **POWER** еще раз.

#### Совет

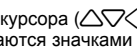
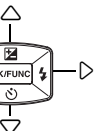
Направления клавиш курсора () в данном руководстве изображаются значками .

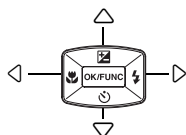

# Установите дату и время

## Об экране настройки даты и времени

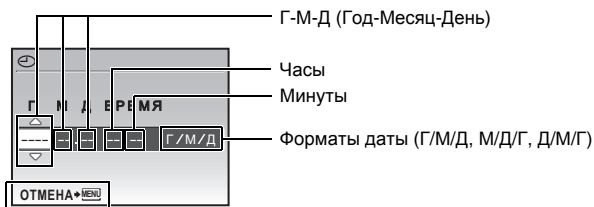

Выход из экрана настройки.

### а. Нажмите кнопку и кнопку для выбора [Г].

- Первые две цифры года не изменяются.

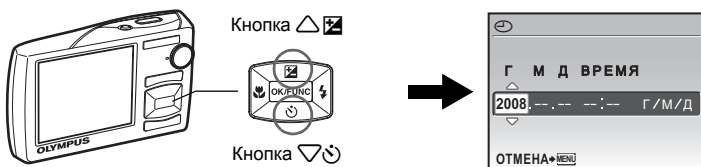

### б. Нажмите кнопку .

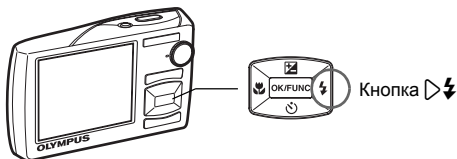

### с. Для выбора [М] нажмите кнопку и кнопку .

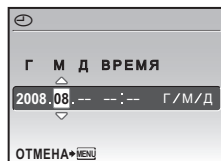

### д. Нажмите кнопку .

Ru

- e. Для выбора [Д] нажмите кнопку и кнопку .

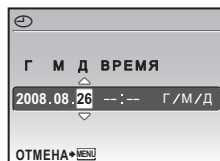

- f. Нажмите кнопку .
- g. Для установки часов и минут нажимайте кнопки и кнопку .
- Время отображается в 24-часовом формате.

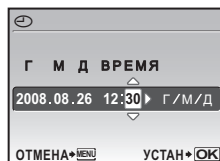

- h. Нажмите кнопку .
- i. Для выбора [Г/М/Д] нажмите кнопку и кнопку .

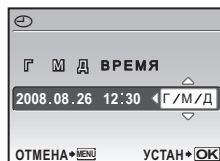

- j. После указания всех значений нажмите кнопку .
- Для точной установки времени нажмите кнопку , когда индикатор времени укажет 00 секунд.

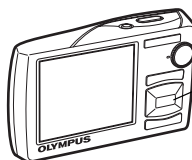

Отображение количества сохраняемых фотоснимков.



# Выберите язык

- а. Нажмите кнопку MENU для отображения верхнего меню.

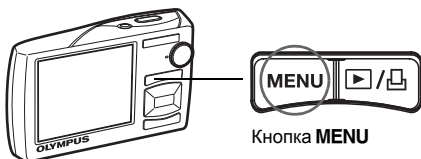

- б. Нажмите кнопку  для выбора режима [НАСТРОЙКА] и нажмите кнопку .

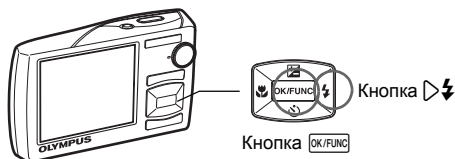

- с. Нажмите кнопки   и кнопку  , чтобы выбрать [   ], а затем нажмите кнопку .

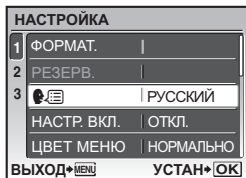
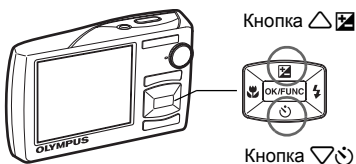

- д. Выберите язык с помощью клавиш курсора и нажмите кнопку .



Ru

# Съемка

## а. Возьмите фотокамеру.

Горизонтальный захват

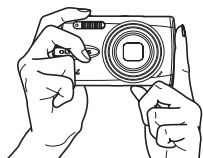

Вертикальный захват



## б. Фокус.



Наведите эту рамку на объект съемки.



Ru

- Когда фокус и экспозиция зафиксированы, визирная метка АФ светится зеленым светом. Отображаются значения выдержки и диафрагмы.
- Если мигает красная визирная метка АФ, значит, фокус не отрегулирован надлежащим образом. Попробуйте зафиксировать фокус еще раз.

## с. Снимайте.



Мигает индикатор обращения к карте.

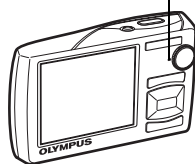



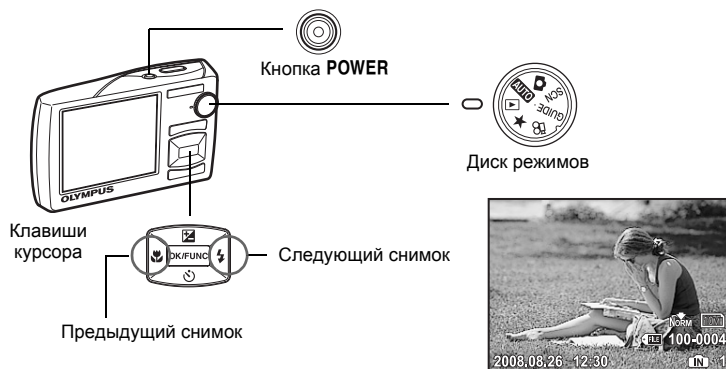

# Просмотр снимков



а. Установите диск режимов в положение .

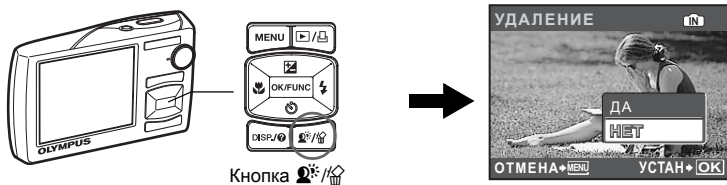

## Удаление снимков

- а. Нажмите кнопки   и кнопку  для отображения снимка, который необходимо удалить.
- б. Нажмите кнопку  .



- с. Нажмите кнопку  , чтобы выбрать [ДА], а затем нажмите кнопку , чтобы удалить снимок.

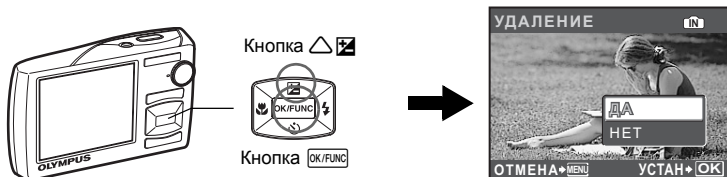

Ru

## Кнопки режима съемки

В режиме съемки используйте данные кнопки для быстрого доступа к наиболее часто используемым функциям.

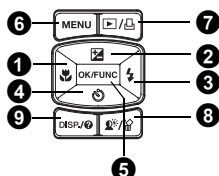
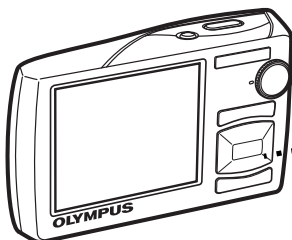

- 1 Кнопка (Макрорежим)**  
Используйте макро- или супер-макрорежим при съемке крупным планом (например, цветов).
- 2 Кнопка (Компенсация экспозиции)**  
Данная настройка используется для умышленной передержки (+) или недодержки (-) снимка.
- 3 Кнопка (Режим вспышки)**  
Выберите один из 4 режимов вспышки – автоматический, с подавлением эффекта "красных глаз", принудительная вспышка или вспышка отключена.
- 4 Кнопка (Автоспуск)**  
Автоспуск используется для задержки спуска затвора приблизительно на 12 секунд после нажатия кнопки.
- 5 Кнопка (OK/FUNC)**  
Отображает меню функций и позволяет настроить часто используемые в режиме съемки функции. Также служит для подтверждения и установки выбранных пунктов меню.
- 6 Кнопка MENU (MENU)**  
Нажмите данную кнопку для отображения верхнего меню.
- 7 Кнопка (Просмотр)**  
Нажмите в режиме съемки, чтобы переключиться в режим просмотра и отобразить последний сделанный снимок.
- 8 Кнопка (Shadow Adjustment)**  
Нажимайте в режиме съемки для включения и выключения функции Shadow Adjustment Technology (технологии осветления теней). Данная функция позволяет повысить яркость лица объекта даже при съемке против света.
- 9 Кнопка DISP./ (Информация)**  
Нажмите кнопку DISP./ несколько раз, чтобы отобразить гистограмму и композиционную сетку. Выберите необходимый пункт меню и нажмите DISP./, чтобы вывести на дисплей описание его функций.

## Режимы **SCN** (сюжетная программа)

Данная функция позволяет переключать кнопку **SCN** (выбор сюжетной программы) в зависимости от объекта съемки.

- 1 Установите диск режимов в положение **SCN**.
- 2 Нажмите  $\triangle \nabla$ , чтобы выбрать сюжетную программу, затем нажмите  $\boxed{\text{OK/FUNC}}$ .

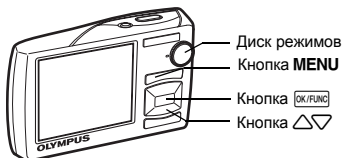
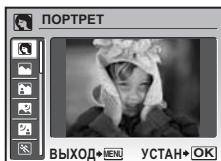

## Режимы съемки **SCN** (Сюжет)

- ПОРТРЕТ
- ЛАНДШАФТ
- ЛАНД.+ПОРТР.
- НОЧ. СЪЕМКА
- НОЧЬ+ПОРТРЕТ
- СПОРТ
- В ПОМЕЩЕНИИ
- СВЕЧА
- АВТОПОРТРЕТ
- СВЕТЛЫЙ ПОРТРЕТ
- ЗАКАТ
- ФЕЙЕРВЕРК
- КУЛИНАРИЯ
- ЧЕРЕЗ СТЕКЛО
- ДОКУМЕНТЫ
- АУКЦИОН
- ФОТ. И ВЫБ.1
- ФОТ. И ВЫБ.2
- ПЛЯЖ И СНЕГ
- ПРЕ-СЪЕМКА ВИДЕО
- ШИР. УГОЛ ПОД ВОДОЙ 1
- ШИР. УГОЛ ПОД ВОДОЙ 2
- МАКРО ПОД ВОДОЙ

Ru

## Режим макросъемки

- Данный режим позволяет фотографировать объекты с близкого расстояния (10 см –для широкоугольного режима; 60 см –для режима “телефото”).
- Используйте этот режим при фотографировании объекта с расстояния 2 см. В режиме положение трансфокатора фиксированное. Если расстояние между камерой и объектом съемки более 70 см, то изображение будет не в фокусе.

- 1 Нажмите  $\triangle \nabla$ .
- 2 Нажмите  $\triangle \nabla$ , чтобы выбрать [] или [], а затем нажмите  $\boxed{\text{OK/FUNC}}$ .

## Автоспуск

- 1 Нажмите  $\nabla \odot$ .
- 2 Нажмите  $\triangle \nabla$ , чтобы выбрать [ON], затем нажмите  $\text{OK/FUNC}$ .
- 3 Чтобы сделать снимок, нажмите кнопку спуска затвора полностью.
  - После нажатия кнопки спуска затвора индикатор автоспуска загорается примерно на 10 секунд, а затем начинает мигать. После примерно 2 секунд мигания индикатора делается снимок.

Индикатор автоспуска

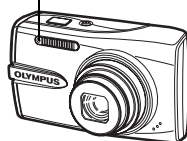

## Режимы вспышки

- 1 Нажмите  $\triangleright \text{⚡}$ .
- 2 Нажмите  $\triangleleft \triangleright$ , чтобы выбрать режим вспышки, затем нажмите  $\text{OK/FUNC}$ .
- 3 Нажмите кнопку спуска затвора наполовину.
  - Когда вспышка включена, загорается индикатор  $\text{⚡}$ .
- 4 Чтобы сделать снимок, нажмите на кнопку спуска затвора полностью.

Ru

Значок	Режим вспышки	Описание
AUTO	Автоматическая вспышка	Вспышка срабатывает автоматически при слабом освещении или съемке против света.
	Вспышка с подавлением эффекта "красных глаз"	Режим подавления эффекта "красных глаз" существенно уменьшает это явление с помощью серии предварительных вспышек перед срабатыванием основной вспышки.
	Принудительная вспышка	Вспышка срабатывает независимо от условий освещенности.
	Отключение вспышки	Вспышка не срабатывает.

## Функция экономии заряда аккумулятора

- Если во время съемки никаких действий не выполняется в течение 3 минут, то с целью экономии заряда аккумулятора фотокамера автоматически переходит в спящий режим. Нажмите кнопку спуска затвора или зума для активации фотокамеры.
- Если в течение 15 минут после включения спящего режима с фотокамерой не производится никаких действий, объектив автоматически втягивается, и фотокамера выключается. Чтобы снова включить фотокамеру, нажмите на кнопку включения питания.

# Меню и настройки

## Верхнее меню

- 1 Нажмите **MENU** для отображения верхнего меню.



Верхнее меню в режиме съемки

- 2 Выберите пункты меню клавишами курсора ( $\Delta$   $\nabla$   $\leftarrow$   $\rightarrow$ ) и нажмите **OK/FUNC**, чтобы установить их.

### ■ КАЧ-ВО ИЗОБР.

Установка качества изображения позволяет выполнять съемку согласно предназначению снимков.

### ■ СБРОС

Изменение установленных функций съемки на значения по умолчанию.

### ■ МЕНЮ КАМЕРЫ

Настройка параметров съемки.

### ■ НАСТРОЙКА

Настройка даты, времени, языка, звуков работы камеры и т.д.

### ■ ПАНОРАМА

Съемка и комбинирование панорамных снимков. Требуется карта Olympus xD-Picture Card.

### ■ SCN (Сюжет)

После того, как выбран режим **SCN**, выберите сюжетную программу, соответствующую объекту и условиям съемки.

### ■ ТИХИЙ РЕЖИМ

Выключение рабочих звуков камеры при съемке и просмотре, сигналов предупреждения, звуков срабатывания затвора и т.д.

## Удаление всех снимков

- 1 В верхнем меню режима просмотра выберите [УДАЛЕНИЕ] -> [УДАЛ.ВСЕ] и нажмите **OK/FUNC**.
- 2 Выберите [ДА] и нажмите **OK/FUNC**.
  - Все снимки удалены.

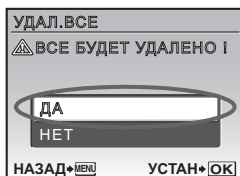



# Подсоединение фотокамеры

## Просмотр на экране телевизора

Для просмотра сделанных снимков на экране телевизора используйте аудио-видео кабель, который входит в комплект. Просматривать можно как снимки, так и видеозаписи.

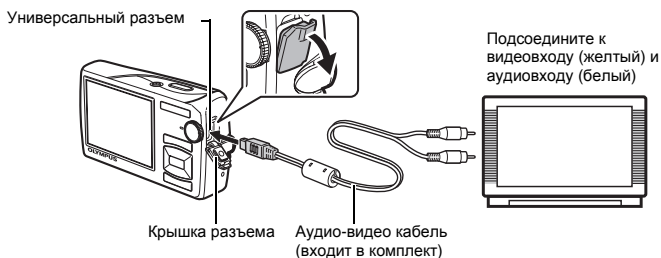
- 1 Перед подключением убедитесь, что телевизор и фотокамера выключены. Соедините универсальный разъем фотокамеры и видеовход телевизора с помощью аудио-видео кабеля.



- 2 Включите телевизор и установите его на прием видеосигнала.
  - Информация об установке телевизора на прием видеосигнала приведена в инструкции по эксплуатации телевизора.
- 3 Установив диск режимов в положение , нажмите кнопку **POWER**, чтобы включить фотокамеру.
  - На экране телевизора отобразится последний сделанный снимок. С помощью клавиш курсора выберите снимки для просмотра.





## Прямая печать (PictBridge)

С помощью прилагаемого кабеля USB можно подключить камеру напрямую к PictBridge-совместимому принтеру для печати снимков.

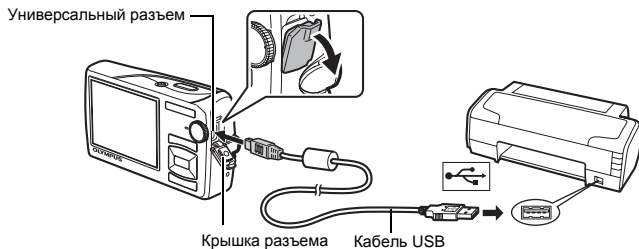
- 1 В режиме просмотра выведите на экран снимок, предназначенный для печати.
- 2 Подсоедините один конец прилагаемого кабеля USB к универсальному разъему камеры, а другой – к разъему USB принтера.



- 3 Нажмите  / .

  - Начинается процесс печати.
  - Закончив печать, отсоедините кабель USB от фотокамеры, когда отображается экран выбора снимка.

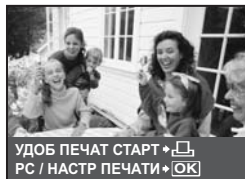

Ru

## а. Установите программное обеспечение.

- 1 Вставьте компакт-диск OLYMPUS Master 2.
- 2 **Windows:** Нажмите на кнопку "OLYMPUS Master 2".  
**Macintosh:** Дважды щелкните по значку "Setup".
- 3 Далее следуйте инструкциям на экране.



## б. Подсоедините фотокамеру к компьютеру.

- 1 Подсоедините фотокамеру к компьютеру с помощью прилагаемого кабеля USB.
  - Монитор включится автоматически.

Ru

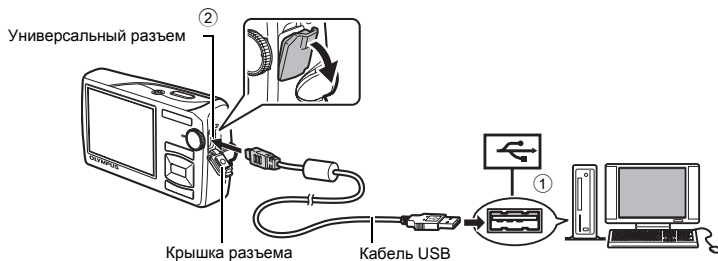

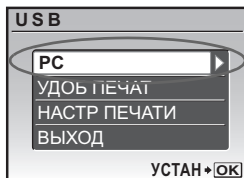

- 2 Выберите на мониторе [PC] и нажмите **OK/FUNC**.

- Компьютер распознает камеру как съемный диск.



## с. Перенесите снимки на компьютер.

- 1 После подключения фотокамеры откройте приложение OLYMPUS Master.
- 2 Нажмите “Перенести снимки”  в окне просмотра, а затем нажмите “Из фотокамеры” .
- 3 Далее следуйте инструкциям на экране.

Кнопка “Перенести снимки”



Ru

### На заметку

- Для получения дополнительной информации о настройке и эксплуатации фотокамеры см. “Полное руководство” на компакт-диске.
- Для получения дополнительной поддержки см. файл “Справка” в программе OLYMPUS Master.

# Программное обеспечение OLYMPUS Master

Программное обеспечение OLYMPUS Master:

Использование данного программного обеспечения позволяет загружать снимки с камеры, просматривать, упорядочивать, ретушировать, отправлять по электронной почте и печатать цифровые снимки, работать с видеозаписями, а также многое другое!



## ● Системные требования

ОС	Windows 2000 Professional/XP/Vista или Mac OS X (v10.3 или более поздняя)
Процессор	Pentium III 500 МГц/Power PC G3 500 МГц/Intel Core Solo/Duo 1.5 ГГц или более поздние версии
RAM	256 МБ или более
Жесткий диск	500 МБ свободного пространства или более
Соединение	Порт USB/порт IEEE 1394
Монитор	Разрешение 1 024 x 768 пикселей или выше, минимальное количество цветов – 65 536 (Windows), 32 000 (Macintosh) (рекомендуется не менее 16 770 000 цветов)
Прочее	Internet Explorer 6 или более поздняя версия (Windows), Safari 1.0 или более поздняя версия, QuickTime 6 или более поздняя версия (Macintosh)

Ru

Для получения последней технической информации посетите веб-сайт Olympus (<http://www.olympus.com/>)



### Регистрация пользователя

Для активации гарантии, получения уведомлений об обновлениях программного и микропрограммного обеспечения для фотокамеры, а также для много другого зарегистрируйте свою фотокамеру во время установки приложения OLYMPUS Master.

# Технические характеристики

## ● Фотокамера

Тип изделия	: Цифровая фотокамера (для записи и воспроизведения)
Система записи	
Доступное	: Цифровая запись, JPEG (согласно стандарту Design rule for Camera File system (DCF))
Поддерживаемые стандарты	: Exif 2.2, Digital Print Order Format (DPOF), PRINT Image Matching III, PictBridge
Звук к снимкам	: Формат Wave
Видеозаписи	: AVI Motion JPEG
Память	: Внутренняя память xD-Picture Card - 16 Мб - 2 Гб (TypeH/M, Standard)
Количество снимков (при полной зарядке аккумулятора)	: Примерно 260 (на основе стандарта CIPA для измерения срока службы элементов питания)
Количество эффективных пикселей	: 10 100 000 пикселей
Элемент записи изображения	: 1/2,33-дюймовая CCD-матрица (светофильтр основных цветов), 10 700 000 пикселей (всего)
Объектив	: Объектив Olympus 6,6 - 46,2 мм, f3,3 - 5,3 (эквивалентно 37 - 260 мм на 35-мм камере)
Система замера экспозиции	: Цифровой замер ESP, точечный замер
Выдержка	: 4 - 1/2000 сек.
Рабочий диапазон съемки	: 0,7 м - ∞ (W/T) (нормальный) 0,1 м - ∞ (W), 0,6 м - ∞ (T) (режим макро) 0,02 м - 0,7 м (только W) (режим супер-макро)
Монитор	: 2,7-дюймовый цветной жидкокристаллический TFT-дисплей, 230 000 точек
Время подзарядки вспышки	: Примерно 3,5 с (для срабатывания на полной мощности при комнатной температуре, с применением полностью заряженного аккумулятора)
Внешний интерфейс	: Универсальный разъем (гнездо DC-IN для сетевого адаптера, разъем USB, гнездо A/V OUT)
Автоматический календарь	: 2000 - 2099 годы
Операционная система	
Температура	: От 0°C до 40°C (эксплуатация), от -20°C до 60°C (хранение)
Влажность	: От 30% до 90% (эксплуатация), от 10% до 90% (хранение)
Питание	: Один ионно-литиевый аккумулятор Olympus (LI-50B) или сетевой адаптер переменного тока Olympus
Размеры	: 99,0 мм (Ш) x 56,3 мм (В) x 25,2 мм (Г) (без выступающих частей)
Масса	: 135 г (за исключением аккумулятора и карты)

Функция "Shadow Adjustment Technology" (технология осветления теней) основана на технологии, запатентованной компанией Apical Limited.



## ● Ионно-литиевый аккумулятор (LI-50B)

Тип изделия	: Ионно-литиевый аккумулятор
Номер модели	: LI-50BA / LI-50BB
Стандартное напряжение	: 3,7 В пост. тока
Стандартная емкость	: 925 мАч
Срок службы	: Около 300 полных зарядок (зависит от режима эксплуатации)
Операционная система	
Температура	: От 0°C до 40°C (зарядка)/ от -10°C до 60°C (эксплуатация)/ от -10°C до 35°C (хранение)
Размеры	: 34,4 × 40,0 × 7,0 мм
Масса	: Примерно 20 г

## ● Зарядное устройство (LI-50C)

Номер модели	: LI-50CAA / LI-50CAB / LI-50CBA / LI-50CBB
Требования к питанию	: 100 - 240 В перем. тока (50 - 60 Гц)
Выход	: 4,2 В, 700 мА постоянного тока
Продолжительность зарядки	: Примерно 2 часов
Операционная система	
Температура	: От 0°C до 40°C (эксплуатация)/ от -20°C до 60°C (хранение)
Размеры	: 62,0 × 23,8 × 90,0 мм
Масса	: Примерно 70 г

Конструкция и технические характеристики могут быть изменены без предварительного уведомления.

# Меры предосторожности

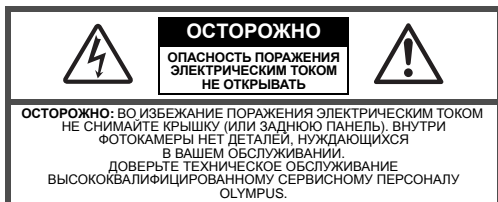

Восклицательный знак, заключенный в треугольник, обозначает в сопроводительной документации важные инструкции по эксплуатации и уходу.



**ОПАСНО**

Невыполнение рекомендаций, обозначенных этим символом, при использовании данного изделия может привести к серьезным травмам или смертельному исходу.



**ОСТОРОЖНО**

Невыполнение рекомендаций, обозначенных этим символом, при использовании данного изделия может привести к травмам или смертельному исходу.



**ПРЕДУПРЕЖДЕНИЕ**

Невыполнение рекомендаций, обозначенных этим символом, при использовании данного изделия может привести к травмам низкой степени тяжести, повреждению оборудования или потере ценных данных.

**ОПАСНО!**

ВО ИЗБЕЖАНИЕ ВОЗГОРАНИЯ ИЛИ ПОРАЖЕНИЯ ЭЛЕКТРИЧЕСКИМ ТОКОМ, НИ В КОЕМ СЛУЧАЕ НЕ РАЗБИРАЙТЕ ИЗДЕЛИЕ, НЕ ПОДВЕРГАЙТЕ ИЗДЕЛИЕ ВОЗДЕЙСТВИЮ ВОДЫ И НЕ ЭКСПЛУАТИРУЙТЕ ЕГО ПРИ ВЫСОКОЙ ВЛАЖНОСТИ ОКРУЖАЮЩЕЙ СРЕДЫ.

## Общие меры предосторожности

Ru

**Прочитайте все инструкции** — Перед использованием изделия прочитайте все инструкции по эксплуатации. Сохраните все технические руководства и документацию для дальнейшего использования.

**Очистка** — Перед очисткой обязательно отсоединяйте изделие от электросети. Для очистки можно использовать только влажную ткань. Нельзя использовать для очистки жидкие или аэрозольные очищающие средства, а также любые органические растворители.

**Аксессуары** — Для вашей безопасности, а также во избежание повреждения изделия используйте только аксессуары, рекомендованные фирмой Olympus.

**Вода и влага** — Меры предосторожности для влагозащитных изделий описаны в разделах о защите от влаги.

**Размещение** — Надежно устанавливайте изделие на штатив, стойку или бретек, чтобы избежать повреждения изделия.

**Источники питания** — Подключайте данное изделие только к тем источникам питания, которые указаны на изделии.

**Молнии** — Если во время использования сетевого адаптера переменного тока начинается гроза, немедленно выньте вилку адаптера из розетки.

**Посторонние предметы** — Во избежание травм запрещено вставлять в изделие металлические предметы.

**Тепло** — Нельзя использовать или хранить данное изделие рядом с такими источниками тепла как отопительные батареи, тепловые заслонки, печи и любое оборудование или устройства, выделяющее тепло, в т.ч. усилители стереосистем.

## Обращение с фотокамерой



### ОСТОРОЖНО

- **Нельзя пользоваться фотокамерой рядом с горючими или взрывоопасными газами.**
- **Не используйте вспышку и LED при съемке людей (младенцев, маленьких детей и т.д.) с близкого расстояния.**
  - При съемке со вспышкой располагайте фотокамеру не ближе 1 м от человеческих лиц. Срабатывание вспышки рядом с глазами человека может привести к временной потере зрения.
- **Не давайте фотокамеру детям и младенцам.**
  - Всегда используйте и храните фотокамеру вне пределов досягаемости для маленьких детей и младенцев во избежание следующих ситуаций, в которых они могут получить серьезные травмы:
    - Ребенок может запутаться в ремешке фотокамеры, что приведет к удушью.
    - Ребенок может случайно проглотить аккумулятор, карты памяти или другие мелкие детали.
    - Ребенок может ослепить вспышкой себя или других детей.
    - Ребенок может получить травму от движущихся деталей фотокамеры.
- **Не смотрите на солнце или яркие лампы, используя фотокамеру.**
- **Нельзя хранить фотокамеру в пыльных или влажных помещениях.**
- **Не накрывайте рукой вспышку во время ее срабатывания.**



### ПРЕДУПРЕЖДЕНИЕ

Ru

- **Немедленно прекратите использование фотокамеры при появлении необычного запаха, шума или дыма.**
  - Не трогайте аккумулятор голыми руками – Вы можете обжечься.
- **Не держите фотокамеру влажными руками.**
- **Не оставляйте фотокамеру в местах, где она может подвергнуться воздействию очень высоких температур.**
  - Это может привести к ухудшению характеристик ее элементов, а, в некоторых случаях, фотокамера может загореться. Не накрывайте (например, одеялом) зарядное устройство или сетевой адаптер переменного тока во время использования. Это может привести к перегреву и пожару.
- **Во избежание низкотемпературных ожогов, обращайтесь с фотокамерой осторожно.**
  - Поскольку фотокамера содержит металлические детали, ее перегрев может привести к низкотемпературным ожогам. Примите во внимание следующее:
    - При продолжительном использовании фотокамера нагревается. Держа фотокамеру в этом состоянии, можно получить низкотемпературный ожог.
    - При крайне низких температурах окружающей среды корпус фотокамеры может охладиться до температуры ниже окружающей. При низких температурах, по возможности, держите фотокамеру в перчатках.
- **Следите за ремешком.**
  - Следите за ремешком, на котором висит фотокамера. Он может легко зацепиться за различные выступающие предметы и стать причиной серьезной травмы.
- **При низких температурах не держитесь долго за металлические детали камеры.**
  - Это может привести к повреждению кожи. В условиях низких температур работайте с камерой в перчатках.



## Меры предосторожности при использовании аккумулятора

Во избежание протечки, перегрева, возгорания или взрыва аккумулятора, поражения электрическим током или причинения ожогов при его использовании, следуйте нижеуказанным важным инструкциям.

### ОПАСНО

- В этой фотокамере используется ионно-литиевый аккумулятор фирмы Olympus. Заряжайте аккумулятор с помощью указанного зарядного устройства. Нельзя использовать другие зарядные устройства.
- Нельзя нагревать аккумуляторы или бросать их в огонь.
- При использовании или хранении аккумуляторов следите, чтобы они не касались металлических предметов типа ювелирных украшений, булавок, застёжек и т.п.
- Нельзя хранить аккумуляторы в местах, где они могут подвергаться воздействию прямых солнечных лучей, высоких температур в автомобилях, рядом с источниками тепла и т.п.
- Во избежание протечки аккумуляторов или повреждения их выводов, скрупулезно следуйте инструкциям по эксплуатации аккумуляторов. Не пытайтесь разбирать аккумуляторы или дорабатывать их с помощью пайки и т.п.
- Если жидкость из аккумулятора попала в глаза, немедленно промойте глаза чистой, холодной проточной водой и срочно обратитесь к врачу.
- Храните аккумуляторы вне пределов досягаемости маленьких детей. Если ребенок случайно проглотил аккумулятор, срочно обратитесь к врачу.

### ОСТОРОЖНО

- Постоянно держите аккумуляторы сухими.
- Во избежание протечки, перегрева, возгорания или взрыва, используйте только аккумулятор, рекомендованный для использования с данным изделием.
- Вставляйте аккумулятор осторожно, как описано в инструкции по эксплуатации.
- Если аккумуляторы не заряжаются в течение указанного времени, прекратите зарядку, и не используйте их.
- Не используйте аккумулятор, если он треснул или сломан.
- Если во время использования аккумулятор протек, потерял нормальную окраску, деформировался или приобрел другие аномальные особенности, прекратите использовать фотокамеру.
- Если жидкость, вытекшая из аккумулятора, попала на одежду или кожу, немедленно снимите загрязненную одежду и промойте пораженный участок чистой, холодной проточной водой. Если от жидкости на коже остался ожог, срочно обратитесь к врачу.
- Не подвергайте аккумуляторы воздействию ударов или продолжительной вибрации.

### ПРЕДУПРЕЖДЕНИЕ

- Перед установкой аккумулятора внимательно осмотрите его на наличие протечек, изменения окраски, деформации или других аномальных признаков.
- Во время продолжительного использования аккумулятор может нагреться. Во избежание ожогов не вынимайте его из фотокамеры сразу же.
- Перед длительным хранением фотокамеры обязательно извлеките из нее аккумулятор.

Ru

## Пользователям в Европе



Знак “CE” указывает, что этот продукт соответствует европейским требованиям по безопасности, охране здоровья, экологической безопасности и безопасности пользователя. Фотокамеры со знаком “CE” предназначены для продажи в Европе.



Этот символ [перечеркнутая мусорная урна WEEE на колесах, приложение IV] обозначает раздельный сбор электрических и электронных отходов в России. Пожалуйста, не выбрасывайте изделия в бытовой мусоропровод. Используйте системы возврата и сбора (если таковые имеются) для утилизации отходов вышеуказанных типов.

## Используйте только специальный аккумулятор и зарядное устройство

Мы настоятельно рекомендуем использовать только оригинальный аккумулятор и зарядное устройство Olympus с данной фотокамерой. Использование неоригинального аккумулятора и/или зарядного устройства может привести к пожару или получению травм по причине утечки, нагрева, возгорания или повреждения аккумулятора. Olympus не несет никакой ответственности за несчастные случаи или повреждения, которые могут возникнуть в результате использования аккумулятора и/или зарядного устройства, которые не являются оригинальными аксессуарами Olympus.

## Ru Торговые марки

- IBM является зарегистрированной торговой маркой International Business Machines Corporation.
- Microsoft и Windows являются зарегистрированными торговыми марками Microsoft Corporation.
- Macintosh является торговой маркой Apple Inc.
- xD-Picture Card™ является торговой маркой.
- Остальные названия компаний и продуктов являются торговыми марками и/или зарегистрированными торговыми марками соответствующих владельцев.
- В настоящей инструкции приняты стандарты файловых систем фотокамер “Design Rule for Camera File System/DCF”, установленные Japan Electronics and Information Technology Industries Association (JEITA).

## Условия гарантии

1. Если в изделии обнаруживается неисправность в течение двух лет от даты покупки, при условии, что оно использовалось корректно (в соответствии с печатным руководством и другими указаниями по эксплуатации, прилагаемыми к изделию), было куплено у авторизованного дистрибьютора Olympus на территории деятельности Olympus Imaging Europe GmbH в соответствии с тем, как это оговорено на веб-узле <http://www.olympus.com>, оно будет по решению Olympus бесплатно отремонтировано или заменено. Для получения услуг по данной гарантии владелец должен предъявить изделие и данный гарантийный сертификат дилеру, у которого изделие было куплено, или в любой сервисный центр Olympus на территории деятельности Olympus Imaging Europe GmbH (в соответствии с тем, как это оговорено на веб-узле <http://www.olympus.com>) до окончания двухлетнего гарантийного срока. В течение срока действия однолетней всемирной гарантии владелец имеет право предъявить изделие в любой сервисный центр Olympus. Обратите внимание, что сервисные центры Olympus открыты не во всех странах.
2. Транспортировку изделия в сервисный центр или к дилеру Olympus владелец осуществляет самостоятельно, неся все связанные с этим расходы и риски.
3. В перечисленных ниже случаях данная гарантия не действует, и владелец оплачивает ремонт за свой счет, даже если ремонт проведен до истечения указанного выше гарантийного срока.
  - (a) Неисправность из-за неправильного использования (например, действия, не упомянутого в указаниях по эксплуатации и других разделах руководства и т. п.).
  - (b) Неисправность в результате ремонта, модификации, чистки и других действий, произведенных с изделием кем-либо, кроме Olympus и авторизованных сервисных центров Olympus.
  - (c) Неисправность или повреждение вследствие транспортировки, падения, удара и т. д. после приобретения изделия.
  - (d) Неисправность или повреждение вследствие пожара, землетрясения, наводнения, урагана и других стихийных бедствий, загрязнения окружающей среды и перепадов напряжения в электросети.
  - (e) Неисправность в результате небрежного или неправильного хранения (например, в условиях высокой температуры или влажности, вблизи репеллентов насекомых, таких как нафталин, опасных препаратов и т. п.), неправильного ухода и т. д.
  - (f) Неисправность в результате истощения заряда элементов питания.
  - (g) Неисправность из-за попадания вовнутрь корпуса изделия песка, грязи и т. п.
  - (h) Отсутствие данного гарантийного сертификата при предъявлении изделия для ремонта.
  - (i) Внесение изменений в гарантийный сертификат относительно года, месяца или даты покупки, имени владельца, названия дилера или серийного номера.
  - (j) Отсутствие документа, подтверждающего факт покупки, при предъявлении данного гарантийного сертификата.
4. Данная гарантия распространяется только на само изделие; гарантия не распространяется на аксессуары, например, чехол, ремешок, защитную крышку объектива и элементы питания.
5. Обязательства Olympus по данной гарантии ограничиваются исключительно ремонтом и заменой изделия. Исключается какая-либо ответственность за прямые или косвенные убытки и повреждения, понесенные владельцем из-за неисправности изделия, в частности, за убытки и повреждение каких-либо объективов, фотоленок и другого оборудования и аксессуаров, используемых с изделием, а также убытки и повреждения из-за задержки ремонтных работ и утери какой-либо информации. Данный пункт не ограничивает положений действующего законодательства.

## Примечания по использованию гарантии

1. Данная гарантия действительна только в случае корректного заполнения гарантийного сертификата Olympus или авторизованным дилером, или в случае наличия других документов, содержащих достаточные данные. В гарантийном сертификате должно быть указано Ваше имя, название дилера, серийный номер, год, месяц и дата покупки. В противном случае к нему должен прилагаться оригинал счета-фактуры или товарного чека (с указанием названия дилера, даты покупки и типа изделия). Olympus имеет право отказать в бесплатном сервисном обслуживании, если гарантийный сертификат неверно заполнен, к нему не прилагается один из вышеуказанных документов или если представленная информация является неполной или недостоверной.
2. Поскольку гарантийный сертификат не выдается повторно, храните его в надежном месте.  
\* Сведения об уполномоченной международной сервисной сети Olympus смотрите в списке на веб-сайте: <http://www.olympus.com>.

## Заявление о гарантийных обязательствах

В данном печатном продукте и программном обеспечении, а также относительно их, Olympus не делает никаких прямых или косвенных заявлений или гарантий. Olympus не несет ответственности по какому-либо предполагаемым гарантиям при покупке, по оригинальному счету-фактуре, товарному и кассовому чеку, применимости для какой-либо цели, а также прямым, косвенным и случайным повреждениям (в том числе, но не ограничиваясь, неполучением доходов предприятиями, препятствиями к их деятельности и потерей рабочей информацией), возникающим в результате использования или невозможности использования данного печатного продукта и программного обеспечения. Законодательство некоторых стран не предусматривает отмены или ограничения ответственности по косвенным и случайным повреждениям, поэтому вышеизложенные ограничения могут не применяться к Вам.

# OLYMPUS®

<http://www.olympus.com/>

## OLYMPUS IMAGING EUROPA GMBH

Premises: Wendenstrasse 14-18, 20097 Hamburg, Germany

Tel: +49 40-23 77 3-0 / Fax: +49 40-23 07 61

Goods delivery: Bredowstrasse 20, 22113 Hamburg, Germany

Letters: Postfach 10 49 08, 20034 Hamburg, Germany

### European Technical Customer Support:

Please visit our homepage <http://www.olympus-europa.com>

or call our TOLL FREE NUMBER\* : **00800 - 67 10 83 00**

for Austria, Belgium, Denmark, Finland, France, Germany, Italy, Luxemburg, Netherlands, Norway, Portugal, Spain, Sweden, Switzerland, United Kingdom

\* Please note some (mobile) phone services providers do not permit access or request an additional prefix to +800 numbers.

For all European Countries not listed and in case that you can't get connected to the above mentioned number, please make use of the following

CHARGED NUMBERS: **+49 180 5 - 67 10 83** or **+49 40 - 237 73 4899**

Our Technical Customer Support is available from 9 am to 6 pm MET (Monday to Friday)

## Authorized Distributors

- |                    |   |                        |  |
|--------------------|---|------------------------|--|
| <b>Austria:</b>    | <b>Olympus Austria GmbH</b><br>Shuttleworthstr. 25, A-1210 Wien<br>Tel: (01)-2 91 01-0  | <b>Switzerland:</b>    | <b>Olympus Schweiz AG</b><br>Chriesbaumstrasse 6<br>8604 Volketswil<br>Tel: 044 947 66 62/Fax: 044 947 66 55<br>E-mail: <a href="mailto:consumer.ch@olympus.ch">consumer.ch@olympus.ch</a>   |
| <b>Belgium:</b>    | <b>Olympus Belgium N.V.</b>   | <b>United Kingdom:</b> | <b>Olympus Service Department</b><br>PO Box 2288<br>Watford WD18 1JS<br>Tel: (0207) 2530513<br><a href="http://www.olympus.co.uk">www.olympus.co.uk</a>  |
| <b>Luxemburg:</b>  | Boomsesteenweg 77<br>2630 Aartselaar Tel: +32 3 870 58 00   | <b>Algeria:</b>        | <b>Eurl KADD</b><br>Le Telemly Alger, 146 Bd Krim,<br>Belkacem, Alger<br>Tel: 00 213 21 74 60 00   |
| <b>Canary Is.:</b> | <b>K.R.H.K. MAYA S.A.</b><br>Edificio Tirsons, El Cebadal<br>Calle Arequipa, 8<br>35008 Las Palmas de Gran Canaria<br>Tel: (34) 928 30 41 00<br><b>K.R.H.K. MAYA S.A.</b><br>Edificio Tirsons, El Mayorazgo, 37<br>38108 Santa Cruz de Tenerife<br>Tel: (34) 922 84 90 00 | <b>Egypt:</b>          | <b>Optoscient M.Nagui &amp; Co</b><br>10, 26th July St., Cairo<br>Tel: +20 2 391 4883  |
| <b>France:</b>     | <b>Olympus France Centre Technique</b><br>Parc d'affaires Silic 55, rue de Monthéry<br>94533 RUNGIS Cedex<br>Tel: 0 810 223 223<br>E-mail: <a href="mailto:image-son.sav@olympus.fr">image-son.sav@olympus.fr</a>   | <b>Kenya:</b>          | <b>Jacky's Kenya Ltd.</b><br>box 459777, 5 th floor,<br>Laxcon house, Nairobi<br>Tel: 254 20 3747222   |
| <b>Germany:</b>    | <b>Olympus Imaging Europa GmbH</b><br>Wendenstr. 14-18, D-20097, Hamburg<br>Tel: (040) 237730<br><b>Versandadresse Reparaturen:</b><br><b>Olympus Deutschland GmbH</b><br>Bredowstrasse 20, 22113, Hamburg<br>Tel: (040) 23773 4121                                       | <b>Morocco:</b>        | <b>Latco</b><br>183-187 Bd Ziraoui, Casablanca<br>Tel: +212 22 206245/46   |
| <b>Spain:</b>      | <b>OLYMPUS ESPAÑA S.A.</b><br>Caidos de la Division Azul, 12<br>28016-Madrid Tel: +34 902 444 104   | <b>South Africa:</b>   | <b>JEL Distribution South Africa (Pty) Ltd</b><br>Limbro Office Park 14 Voyager Street,<br>Linbro Office Park, Marlboro, Sandton<br>Johannesburg<br>Tel: +27 11 372 4000/Fax: +27 11 608 3039<br>E-mail: <a href="mailto:henfre.nel@jelcorp.com">henfre.nel@jelcorp.com</a><br><a href="http://www.olympus.co.za">www.olympus.co.za</a><br><b>The Maynards Group</b><br>Maynards House, 80 Shortmarkets Street<br>P.O. Box 1055<br>8000 Cape Town<br>Tel: +27 21424 3140/Fax: +27 21424 7659<br>VS444401 |