

# Gebruikershandleiding Nokia 6822

---



9236660  
Uitgave 2

## CONFORMITEITSVERKLARING

NOKIA CORPORATION verklaart op eigen verantwoordelijkheid dat het product RM-69 conform is aan de bepalingen van de volgende Richtlijn van de Raad: 1999/5/EG.

Een kopie van de conformiteitsverklaring kunt u vinden op de volgende website:  
[http://www.nokia.com/phones/declaration\\_of\\_conformity/](http://www.nokia.com/phones/declaration_of_conformity/).

# CE 168

Copyright ©2005 Nokia. Alle rechten voorbehouden.

Onrechtmatige reproductie, overdracht, distributie of opslag van dit document of een gedeelte ervan in enige vorm zonder voorafgaande geschreven toestemming van Nokia is verboden.

Nokia, Nokia Connecting People, Nokia 6822, Pop-Port en de Nokia Original Enhancements-logo's zijn handelsmerken of gedeponeerde handelsmerken van Nokia Corporation. Namen van andere bedrijven en producten kunnen handelsmerken of handelsnamen van de respectievelijke eigenaren zijn.

Nokia tune is een geluidsmerk van Nokia Corporation.

Bluetooth is a registered trademark of Bluetooth SIG, Inc.

US Patent No 5818437 and other pending patents. T9 text input software Copyright ©1999-2005. Tegic Communications, Inc. All rights reserved.



Includes RSA BSAFE cryptographic or security protocol software from RSA Security.



Java is a trademark of Sun Microsystems, Inc.

De informatie in deze gebruikershandleiding heeft betrekking op de Nokia 6822. Nokia voert een beleid dat gericht is op continue ontwikkeling. Nokia behoudt zich het recht voor zonder voorafgaande kennisgeving wijzigingen aan te brengen in de producten die in dit document worden beschreven.

NOKIA KAN IN GEEN GEVAL VERANTWOORDELIJK WORDEN GESTELD VOOR VERLIES VAN GEGEVENS OF INKOMSTEN OF VAN ENIGERLEI GEVOLGSCHADE OF SPECIALE, INDICENTELE OF INDIRECTE SCHADE. DE INHOUD VAN DIT DOCUMENT WORDT ZONDER ENIGE GARANTIE VERSTREKT. TENZIJ VEREIST KRACHTENS HET TOEPASSELIJKE RECHT, WORDT GEEN ENKELE GARANTIE GEGEVEN BETREFFENDE DE NAUWKEURIGHEID, BETROUWBAARHEID OF INHOUD VAN DIT DOCUMENT, HETZIJ UITDRUKKELIJK HETZIJ IMPLICIET, DAARONDER MEDE BEGREPEN MAAR NIET BEPERKT TOT IMPLICIETE GARANTIES BETREFFENDE DE VERKOOPTBAARHEID EN DE GESCHIKTHEID VOOR EEN BEPAALD DOEL. NOKIA BEHOUDT ZICH TE ALLEN TIJDE HET RECHT VOOR DIT DOCUMENT ZONDER VOORAFGAANDE KENNISGEVING TE WIJZIGEN OF TE HERROEPEN.

#### EXPORTBEPALINGEN

Dit apparaat bevat mogelijk onderdelen, technologie of software die onderhevig zijn aan wet- en regelgeving betreffende export van de V.S. en andere landen. Omleiding in strijd met de wetgeving is verboden.

# Naslaggids

---

## ■ Bewerkingen

### Drukken

Druk kort op een toets en laat deze weer los.

### Ingedrukt houden

Druk op een toets en houd deze twee of drie seconden ingedrukt alvorens de toets los te laten.

### Bellen

Toets een telefoonnummer in en druk op **Bellen**.

### Een oproep beantwoorden

Druk op **Bellen** of selecteer *Opties > Opnem..*

### Een oproep beantwoorden tijdens het bellen

Druk op **Bellen**.

### Een oproep beëindigen

Druk op **Einde** of selecteer *Opties > Beëindigen*.

### Een oproep weigeren

Druk op **Einde** om de oproep door te sturen naar uw voicemailbox.

### Het geluid uitschakelen

Selecteer *Opties > Dempen* tijdens een gesprek.

### Opnieuw kiezen

Druk tweemaal op Bellen.

### Het geluidsvolume aanpassen

Druk de joystick tijdens een gesprek naar links of rechts.

### Menu-opties kiezen tijdens een gesprek

Selecteer *Opties* tijdens een gesprek.

### Een naam en nummer opslaan

Toets het nummer in. Selecteer *Opslaan*. Toets een naam in. Selecteer *OK*.

### Snelkeuzenummers gebruiken

Houd een toets ingedrukt (2-8). U kunt een toets aan een nummer toewijzen in het telefoonboek.

### Een naam opzoeken

Selecteer *Contact*. > *Zoeken*.

### Voicemail beluisteren

Houd de toets *1* ingedrukt (raadpleeg de serviceprovider voor meer informatie).

### Tekstberichten intoetsen

Selecteer *Menu* > *Berichten* > *Tekstberichten* > *Bericht maken* of druk de joystick naar links. Toets het bericht in.

### Tekstberichten verzenden

Selecteer *Verzend.* in het berichtinvoerscherm. Toets het telefoonnummer van de ontvanger in of haal het op uit de lijst met contacten en selecteer *OK*. De berichtendienst is een dienst van de serviceprovider.

### Een nieuw bericht lezen

Als *berichten ontvangen* wordt weergegeven in het display, selecteert u *Tonen* en selecteert u het bericht dat u wilt lezen.

### Een bericht beantwoorden

Selecteer *Antwoorden*. Toets een antwoord in. Selecteer *Verzend.*

# Inhoudsopgave

---

Voor uw veiligheid .....	9
1. Overzicht van de telefoon .....	16
2. SIM-kaart en batterij.....	18
3. Informatie over de telefoon.....	22
4. Basisgebruik .....	33
5. Het menu van de telefoon .....	36
6. Beveiliging van de telefoon .....	38
7. Tekst intoetsen .....	41
8. Berichten .....	47
9. Chatberichten .....	66
10.Oproep-info.....	73
11.Contacten .....	74
12.Instellingen.....	87
13.Galerij.....	98
14.Camera .....	100

15.Organiser.....	102
16.Toepassingen.....	110
17.Web .....	117
18.Connectiviteit .....	130
19.Pc-verbinding .....	139
20.Naslaginformatie.....	141



# Voor uw veiligheid

---

Lees deze eenvoudige richtlijnen. Het niet opvolgen van de richtlijnen kan gevaarlijk of onwettig zijn. Lees de volledige gebruikershandleiding voor meer informatie.



## SCHAKEL HET APPARAAT ALLEEN IN ALS HET VEILIG IS

Schakel de telefoon niet in als het gebruik van mobiele telefoons verboden is of als dit storing of gevaar zou kunnen opleveren.



## VERKEERSVEILIGHEID HEEFT VOORRANG

Houd u aan de lokale wetgeving. Houd terwijl u rijdt uw handen vrij om uw voertuig te besturen. De verkeersveiligheid dient uw eerste prioriteit te hebben terwijl u rijdt.



## STORING

Alle draadloze telefoons kunnen gevoelig zijn voor storing. Dit kan de werking van het apparaat negatief beïnvloeden.



## SCHAKEL DE TELEFOON UIT IN ZIEKENHUIZEN

Houd u aan alle mogelijke beperkende maatregelen. Schakel de telefoon uit in de nabijheid van medische apparatuur.



## SCHAKEL HET APPARAAT UIT IN VLIEGTUIGEN

Houd u aan alle mogelijke beperkende maatregelen. Draadloze telefoons kunnen storingen veroorzaken.



## SCHAKEL DE TELEFOON UIT TIJDENS HET TANKEN

Gebruik de telefoon niet in een benzinestation. Gebruik de telefoon niet in de nabijheid van benzine of chemicaliën.



#### SCHAKEL HET APPARAAT UIT IN DE BUURT VAN EXPLOESIEVEN

Houd u aan alle mogelijke beperkende maatregelen. Gebruik de telefoon niet waar explosieven worden gebruikt.



#### GEbruik DE TELEFOON VERSTANDIG

Gebruik het apparaat alleen in de normale positie zoals in de productdocumentatie wordt uitgelegd. Raak de antenne niet onnodig aan.



#### DESKUNDIG ONDERHOUD

Dit product mag alleen door deskundigen worden geïnstalleerd of gerepareerd.



#### TOEBEHOREN EN BATTERIJEN

Gebruik alleen goedgekeurde toebehoren en batterijen. Sluit geen incompatibele producten aan.



#### WATERBESTENDIGHEID

De telefoon is niet waterbestendig. Houd het apparaat droog.



#### MAAK BACK-UPS

Maak een back-up of een gedrukte kopie van alle belangrijke gegevens die in de telefoon zijn opgeslagen.



#### AANSLUITEN OP ANDERE APPARATEN

Wanneer u het apparaat op een ander apparaat aansluit, dient u eerst de handleiding bij het apparaat te raadplegen voor uitgebreide veiligheidsinstructies. Sluit geen incompatibele producten aan.



#### ALARMNUMMER KIEZEN

Controleer of de telefoon ingeschakeld en operationeel is. Druk zo vaak als nodig is op **Einde** om het scherm leeg te maken en terug te keren naar het startscherm. Toets het alarmnummer in en druk op **Bellen**. Geef op waar u zich bevindt. Beëindig het gesprek pas wanneer u daarvoor toestemming hebt gekregen.

## ■ Informatie over het apparaat

Het draadloze apparaat dat in deze handleiding wordt beschreven, is goedgekeurd voor gebruik in het EGSM 900-, GSM 1800- en GSM 1900-netwerken. Zie "Informatie over het apparaat" op pagina 15 voor de identificatie van het specifieke model van uw apparaat. Neem contact op met uw serviceprovider voor meer informatie over netwerken.

Houd u bij het gebruik van de functies van dit apparaat, aan alle regelgeving en eerbiedig de privacy en legitieme rechten van anderen.



**Waarschuwing:** Als u andere functies van dit apparaat wilt gebruiken dan de alarmklok, moet het apparaat zijn ingeschakeld. Schakel het apparaat niet in wanneer het gebruik van draadloze apparatuur storingen of gevaar kan veroorzaken.

## ■ Netwerkdiensten

Om het apparaat te kunnen gebruiken, moet u zijn aangemeld bij een aanbieder van draadloze diensten. Veel van de functies van dit apparaat zijn afhankelijk van de functies die beschikbaar zijn in het draadloze netwerk. Deze netwerkdiensten zijn mogelijk niet in alle netwerken beschikbaar. Het kan ook zijn dat u specifieke regelingen moet treffen met uw serviceprovider voordat u de netwerkdiensten kunt gebruiken. Mogelijk krijgt u van uw serviceprovider extra instructies voor het gebruik van de diensten en informatie over de bijbehorende kosten. Bij sommige netwerken gelden beperkingen die het gebruik van netwerkdiensten negatief kunnen beïnvloeden. Zo bieden sommige netwerken geen ondersteuning voor bepaalde taalafhankelijke tekens en diensten.

Het kan zijn dat uw serviceprovider verzocht heeft om bepaalde functies uit te schakelen of niet te activeren in uw apparaat. In dat geval worden deze functies niet in het menu van uw apparaat weergegeven. Neem contact op met uw serviceprovider voor meer informatie.

Dit draadloze apparaat is een 3GPP GSM Release 99-station met ondersteuning voor GPRS en is ontworpen om ook Release 4 GPRS-netwerken te ondersteunen. Er kunnen echter compatibiliteitsproblemen optreden wanneer het apparaat wordt gebruikt in sommige Release 97 GPRS-netwerken. Neem contact op met uw serviceprovider voor meer informatie.

Dit apparaat ondersteunt WAP 2.0-protocollen (HTTP en SSL) die werken met TCP/IP-protocollen. Voor de technologie van sommige functies van dit apparaat is netwerkondersteuning nodig.

## ■ Gedeeld geheugen

Het apparaat heeft drie verschillende geheugens. Namen, tekstberichten, SMS-e-mailberichten, spraaklabels, de agenda en notities maken gebruik van het eerste geheugen. Het tweede gedeelde geheugen wordt gebruikt door multimedialberichten, bestanden die zijn opgeslagen in de *Galerij* en configuratie-instellingen. Het derde gedeelde geheugen wordt gebruikt door de e-mailtoepassing en Java-spelletjes en -toepassingen. Door het gebruik van een of meer van deze functies is er mogelijk minder geheugen beschikbaar voor de overige functies die hetzelfde geheugen delen. Als u bijvoorbeeld veel items opslaat in de *Galerij*, kan het tweede geheugen hierdoor volledig worden opgebruikt. Uw apparaat kan een bericht weergeven dat het geheugen vol is wanneer u een functie probeert te gebruiken die gedeeld geheugen gebruikt. Verwijder in dit geval voordat u doorgaat een gedeelte van de informatie of registraties die in het betreffende gedeelde geheugen zijn opgeslagen.

# Welkom

---

Gefeliciteerd met de aankoop van uw mobiele Nokia 6822. Het apparaat beschikt over een groot aantal functies die handig zijn in het dagelijks gebruik, zoals een agenda, klok, alarmklok en ingebouwde camera. De camera kan worden gebruikt voor het opnemen van videoclips en het maken van foto's die bijvoorbeeld als achtergrond kunnen worden weergegeven in de standby-modus of als miniatuurafbeelding in *Contact*. kunnen worden opgenomen. Zie "Camera" op pagina 100 voor meer informatie.

Het apparaat biedt verder de volgende mogelijkheden:

- Multimedieberichten, zie "Multimedieberichten (MMS) (netwerkdienst)" op pagina 53.
- Chatten, zie "Chatberichten" op pagina 66.
- Contacten met aanwezigheidsstatus, zie "Mijn aanwezigheid" op pagina 78.
- E-mailtoepassing, zie "E-mail (netwerkdienst)" op pagina 57
- EDGE (Enhanced Data rates for GSM Evolution), zie "GPRS" op pagina 136.
- J2ME™ Java 2 Micro Edition, zie "Toepassingen" op pagina 110.
- XHTML-browser, zie "Web" op pagina 117.
- Bluetooth-connectiviteit, zie "Een Bluetooth-verbinding instellen" op pagina 131.

## ■ Copyright

Op bepaalde afbeeldingen, beltonen en andere inhoud rust mogelijk copyright, wat betekent dat de desbetreffende inhoud niet mag worden gekopieerd, gewijzigd, overgedragen of doorgestuurd.

## ■ Contact opnemen met Nokia

Wanneer u contact wilt opnemen met de klantenservice van Nokia of uw serviceprovider, moet u specifieke informatie over uw apparaat kunnen geven (zie "Informatie over het apparaat" op pagina 15).

Zorg dat u de apparatuur bij de hand hebt wanneer u belt over uw apparaat of een toebehoren. Als een Nokia-vertegenwoordiger een specifieke vraag stelt over de toebehoren, hebt u het apparaat binnen handbereik wanneer u snel iets moet opzoeken.

## Nokia-ondersteuning op het web

Ga naar [www.nokia.com/support](http://www.nokia.com/support) of naar de Nederlandstalige website van Nokia voor de laatste versie van deze gebruikershandleiding, aanvullende informatie, downloads en diensten voor uw Nokia-product.

## Informatie over het apparaat

U vindt informatie over uw apparaat op de informatielabel aan de achterkant van het apparaat, onder de batterij (zie "De achterkant verwijderen" op pagina 18). Op de label staan de model- en serienummers, evenals de volgende informatie:

- Telefoonmodel (zoals Nokia 6822)
- IMEI-nummer (International Mobile Equipment Identity)

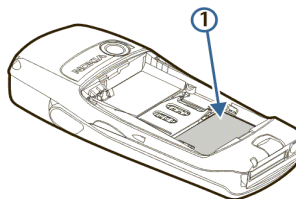

# 1. Overzicht van de telefoon

Aan/uit-toets (1)

Rechterse-  
lectietoets (2)

Einde-toets (3)

Toetsenblok (4)

Microfoon (5)

Pop-Port-  
aansluiting (6)

Laderpoort (7)

Bellen-toets (8)

Linker-  
selectietoets (9)

Joystick (10)

Display (11)

Luidspreker (12)

Linkerselectietoets  
(toetsenbord open)  
(13)

Luistergedeelte (14)

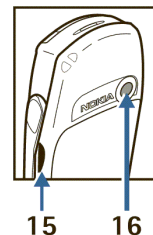
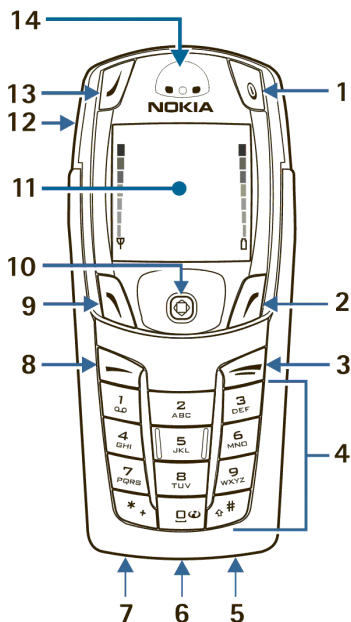



Infraroodpoort (15)

Cameralens (16)

## 2. SIM-kaart en batterij

---

De SIM-kaart en de contactpunten van de kaart kunnen gemakkelijk door krassen of buigen worden beschadigd. Wees daarom voorzichtig wanneer u de kaart vastpakt, plaatst of verwijdert.

Het apparaat en de toebehoren kunnen kleine onderdelen bevatten. Houd ze buiten bereik van kleine kinderen.

Neem voor informatie over de beschikbaarheid en het gebruik van SIM-kaartdiensten contact op met de leverancier van de SIM-kaart. Dit kan de serviceprovider of een andere leverancier zijn.

Schakel het apparaat altijd uit en koppel de lader los voordat u de batterij verwijdert.

### ■ De achterkant verwijderen

Druk de ontgrendelingsknop van de achtercover naar beneden (1) en schuif de cover van het apparaat (2).

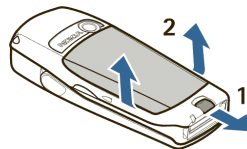

### ■ De SIM-kaart en batterij installeren



**Belangrijk:** Plaats de batterij precies zoals wordt weergegeven in de illustratie. De contacten van de batterij moeten op de contacten van het apparaat worden geplaatst voor een juiste werking van het apparaat.

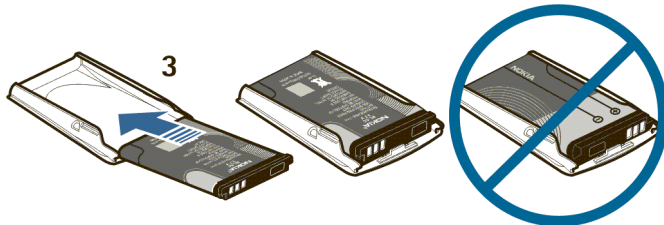

U maakt de SIM-kaarthouder los door de kaarthouder naar rechts te schuiven (4) en te openen (5).

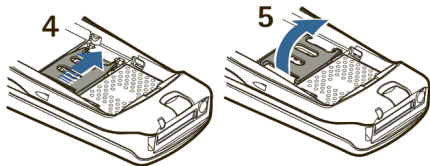

Plaats de SIM-kaart in de SIM-kaarthouder (6).

Zorg ervoor dat de SIM-kaart juist is geplaatst en dat de goudkleurige contactpunten naar beneden zijn gericht. Sluit de SIM-kaarthouder (7) en schuif deze op zijn plaats (8).

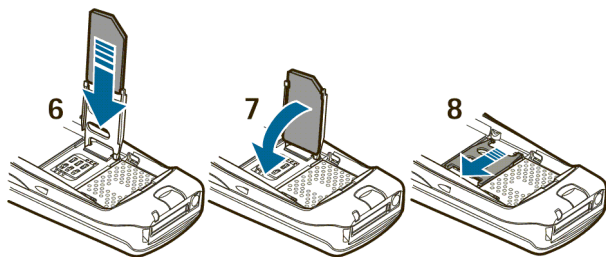

Plaats de cover voor de achterkant tegen de vergrendelingen op de cover aan de voorkant (9) en schuif de cover terug totdat deze vastklikt (10).

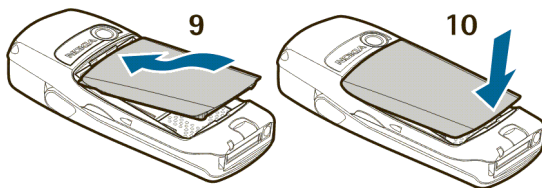

## ■ De batterij opladen



**Waarschuwing:** Gebruik alleen batterijen, laders en toebehoren die door Nokia zijn goedgekeurd voor gebruik met dit model. Het gebruik van alle andere types kan de goedkeuring of garantie doen vervallen en kan gevaarlijk zijn.

Het apparaat werkt op een oplaadbare batterij. De batterij opladen:

1. Steek het netsnoer van de lader in een stopcontact.
2. Steek het stekertje van de lader in de ronde aansluiting aan de onderkant van het apparaat.

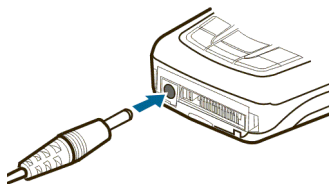

Na enkele seconden begint de batterij-indicator in het display van beneden naar boven te schuiven. Als de batterij helemaal leeg is, kan het enkele minuten duren voordat de batterij-indicator wordt weergegeven of voordat u kunt bellen.

U kunt het apparaat tijdens het opladen gewoon gebruiken.

De BL-5C-batterij biedt tot 3,5 uur gesprekstijd en tot 14 dagen standby-tijd. De gebruikstijd kan verschillen afhankelijk van de netwerkomstandigheden, de wijze van laden en het gebruik van het apparaat. Het opladen van de batterij met de ACP-12-lader duurt ongeveer anderhalf uur wanneer het apparaat zich in de standby-modus bevindt.

Vraag uw leverancier naar de beschikbaarheid van goedgekeurde toebehoren. Trek altijd aan de stekker en niet aan het snoer als u toebehoren losmaakt.

### 3. Informatie over de telefoon

---

#### ■ Geïntegreerd Help-systeem

Voor veel functies kan een korte beschrijving (Help-tekst) worden weergegeven in het display. Als u de Help-tekst wilt bekijken, gaat u naar een functie en wacht u 15 seconden. Selecteer *Meer* om de volledige beschrijving te bekijken (indien noodzakelijk) of selecteer *Terug* om de Help-tekst te sluiten.

Zie "Telefooninstellingen" op pagina 92 voor informatie over het in en uit schakelen van de Help-tekst.

#### ■ Openingscherm (standby mode)

Het openingscherm is het basisscherm dat wordt weergegeven wanneer het apparaat zich in de standby-modus bevindt.

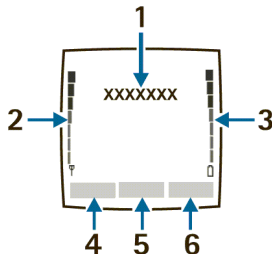

[1] Hier wordt mogelijk de naam van de serviceprovider weergegeven.

- [2] *Hoorbare signaalindicatie*-De hoogte van de balk geeft de sterkte van het netwerksignaal aan.
- [3] *Hoorbare batterijindicatie*-De hoogte van de balk geeft het batterijvermogen aan.
- [4] *Linkerselectietoets*-Met de *Linkerselectietoets* opent u vanuit de standby-modus het menu *Favorieten*. Zie "Opties favorieten" op pagina 89 voor meer informatie.
- [5] *Menu*- Druk op de joystick om het item te selecteren dat onderaan in het midden (middelste selectiegebied) van het display wordt weergegeven. Druk in de standby-modus op de joystick om het *Menu* te openen.
- [6] *Rechterselectietoets*-Met de *Rechterselectietoets* opent u vanuit de standby-modus het menu *Contact*. (standaard), de homepage van een serviceprovider of een door de gebruiker gespecificeerde functie. Zie "Favorieten" op pagina 89 voor meer informatie.

## ■ Antenne

Uw apparaat heeft een interne antenne. Houd het apparaat vast zoals wordt weergegeven, met de antenne omhoog.



**Opmerking:** Zoals voor alle andere radiozendapparatuur geldt, dient onnodig contact met de antenne te worden vermeden als het apparaat is ingeschakeld. Het aanraken van de antenne kan een nadelige invloed hebben op de gesprekskwaliteit en kan ervoor zorgen dat het apparaat meer stroom verbruikt dan noodzakelijk is. U kunt de prestaties van de antenne en de levensduur van de batterij optimaliseren door het antennegebied niet aan te raken wanneer u het apparaat gebruikt.



## ■ Basisfuncties van de telefoon

U kunt uw apparaat gebruiken met open of gesloten toetsenbord.

1. Houd het apparaat met beide handen vast en open het toetsenbord zoals weergegeven.

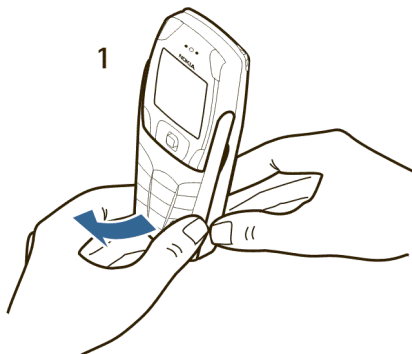



2. Open het toetsenbord totdat u een klik hoort.

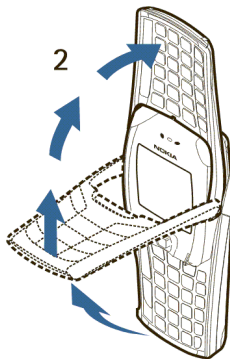

3. Draai het apparaat in horizontale positie en houd het vast zoals weergegeven.

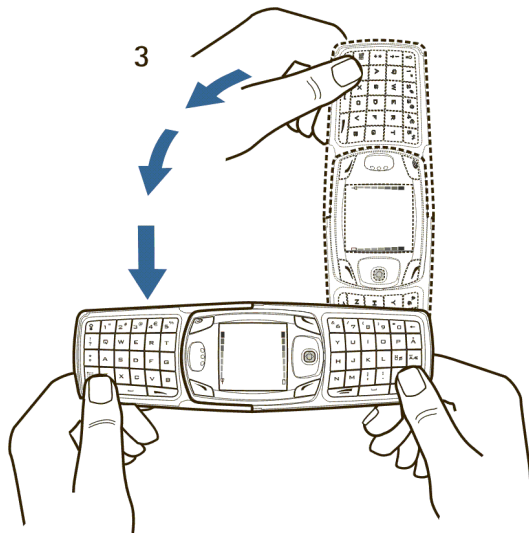

## ■ Functies van de toetsen (gesloten toetsenbord)

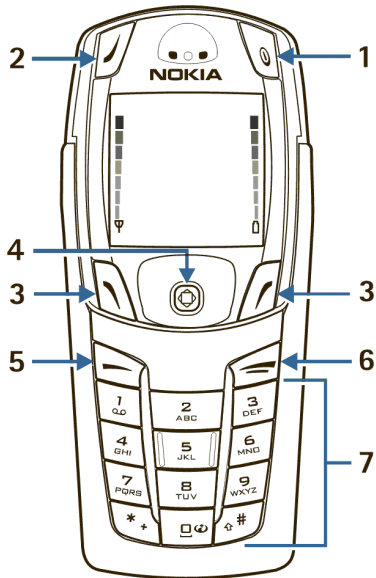

Met de **aan/uit-toets** (1) schakelt u het apparaat in en uit. Wanneer het toetsenblok is vergrendeld, wordt de displayverlichting van het apparaat ongeveer 15 seconden ingeschakeld.

De **selectietoets** (2) heeft geen functie als het toetsenbord is gesloten.

Met de **linkerselectietoets** (3) en de **rechterselectietoets** (3) kunnen tal van functies worden geactiveerd, afhankelijk van de tekst die boven de toetsen wordt weergegeven.

De joystick is beweegbaar in vier richtingen (4). Door erop te drukken activeert u de actieve menu-optie. Zie "De joystick" op pagina 29 voor meer informatie.

Met de toets **Bellen** (5) kiest u een nummer en beantwoordt u inkomende oproepen. Vanuit de standby-modus kunt u met deze toets de laatstgekozen nummers kiezen.

Met de toets Einde (6) beëindigt u een actieve oproep of sluit u de actieve functie af.

Met de toetsen van het toetsenblok (7) toetst u cijfers en letters in.



**Opmerking:** Op sommige apparaten wordt mogelijk niet het mobiele internetsymbool weergegeven op de toets 0.

## ■ Functies van de toetsen (geopend toetsenbord)

Wanneer het toetsenbord is geopend, worden afbeeldingen in het display 90 graden gedraaid en veranderen de linker en rechter selectietoetsen van positie. De tekst naast de linker en rechter selectietoetsen verandert niet.

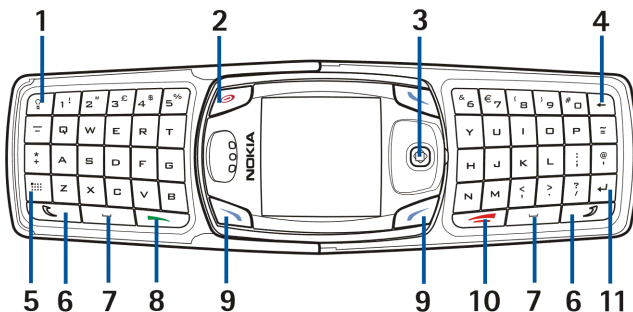

Met de toets voor toetsenbordverlichting (1) schakelt u de toetsenbordverlichting in of uit.

Met de **aan/uit-toets** (2) schakelt u het apparaat in en uit.

De joystick is beweegbaar in vier richtingen (3).

Door erop te drukken activeert u de actieve menu-optie.

Met de **Backspace-toets** (4) kunt u tekens verwijderen.

Met de **tekentoes** (5) opent u een set tekens en symbolen tijdens het bewerken van tekst.

Met de **Shift-toetsen** (6) kunt u hoofdletters en symbolen intoetsen. U kunt eerst op de Shift-toets en vervolgens op de gewenste toets drukken of beide toetsen tegelijkertijd indrukken.

Met de **spatiebalktoetsen** (7) voert u spaties in.

Met de toets **Bellen** (8) kiest u een nummer en beantwoordt u inkomende oproepen. Vanuit de standby-modus kunt u met deze toets de laatstgekozen nummers kiezen.

Met de **linkerselectietoets** (9) en **rechtersselectietoets** (9) selecteert u de menu-optie die boven de toets in het display wordt weergegeven.

Met de **Einde-toets** (10) beëindigt u een actieve oproep of sluit u een functie af.

Met de **Enter-toets** (11) begint u een nieuwe regel bij het invoeren van tekst.

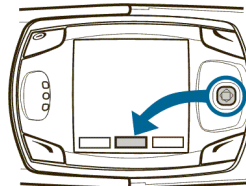

## ■ De joystick

Met de joystick kunnen tal van functies worden uitgevoerd:















- Door lijsten bladeren
- De cursor omhoog, omlaag, naar rechts en naar links verplaatsen tijdens het intoetsen van tekst, in de agenda en in sommige spelletjes
- Het actieve menu-item selecteren door kort op de joystick te drukken (of een selectie te bevestigen)
- Het volume aanpassen door de joystick naar links (volume verlagen) of naar rechts (volume verhogen) te drukken tijdens een gesprek
- De camera activeren vanuit de standby-modus door de joystick omhoog te drukken
- Het tekstbewerkingsscherm openen om een tekstbericht te schrijven door de joystick vanuit de standby-modus naar links te drukken
- De agenda openen door de joystick vanuit de standby-modus naar rechts te drukken
- De lijst met contacten openen door de joystick vanuit de standby-modus omlaag te drukken

## ■ Indicatoren en pictogrammen

In de standby-modus kunnen de volgende pictogrammen worden weergegeven:

 – U hebt een of meer tekst- of afbeeldingberichten ontvangen. Zie "Tekstberichten (SMS) (netwerkdienst)" op pagina 47.

 – Het apparaat heeft een gemiste oproep vastgelegd. Zie "Oproep-info" op pagina 73.



-  of  - Het apparaat is verbonden met een chatdienst en de aanwezigheidsstatus is respectievelijk on line of off line. Zie "Chatberichten" op pagina 66.
-  - U hebt een of meer chatberichten ontvangen en u bent verbonden met de chatdienst. Zie "Chatberichten" op pagina 66.
-  - U hebt een of meer multimedieberichten ontvangen. Zie "Tekstberichten (SMS) (netwerkdienst)" op pagina 47.
-  - U hebt een of meer spraakberichten ontvangen. Zie "Spraakberichten" op pagina 60.
-  - Het toetsenblok van uw apparaat is vergrendeld. Zie "De toetsen blokkeren" op pagina 38.
-  - Het profiel *Stil* is ingesteld op het apparaat. Zie "Profielen" op pagina 87.
-  - De wekker is ingesteld op *Aan*. Zie "Wekker" op pagina 102.
-  - De GPRS-verbindingsmodus *Altijd online* is geselecteerd en de GPRS-dienst is beschikbaar.
-  - Er is een inkomend of uitgaand gesprek tijdens een GPRS-inbelverbinding. De GPRS-verbinding wordt onderbroken.
-  - De GPRS-verbinding is actief.
-  - Alle spraakoproepen doorschakelen. Alle gesprekken worden doorgeschakeld naar een ander nummer. Als u over twee telefoonlijnen beschikt, is  de indicator voor lijn 1 en  de indicator voor lijn 2.

 - Als u over twee telefoonlijnen beschikt, geeft deze indicator aan dat de tweede lijn wordt gebruikt. Zie "Oproepinstellingen" op pagina 91.

 - Gesprekken zijn beperkt tot een besloten groep. Zie "Beveiligingsinstellingen" op pagina 95.

 - Het tijdelijke profiel is geselecteerd. Zie "Profielen" op pagina 87.

 - Het apparaat is ingesteld op handsfree. Zie "Luidspreker" op pagina 35.

 ,  of  - Er is een hoofdtelefoon op het apparaat aangesloten, handsfree is geactiveerd of er is een Nokia-inductielus aangesloten op het apparaat.

 - Indicator voor een Bluetooth-verbinding. Zie "Een Bluetooth-verbinding instellen" op pagina 131.



## 4. Basisgebruik

---

### ■ Het apparaat in- of uitschakelen

1. Als u het apparaat wilt in- of uitschakelen, houdt u de aan/uit-toets ingedrukt, zoals wordt weergegeven.

Neem contact op met de serviceprovider als de tekst *SIM-kaart plaatsen* wordt weergegeven terwijl de SIM-kaart juist is geplaatst, of als *SIM-kaart niet ondersteund* wordt weergegeven.



2. Als om de PIN-code wordt gevraagd, toetst u de PIN-scode in (weergegeven als \*\*\*\*\*) en selecteert u *OK*.
3. Als om de beveiligingscode wordt gevraagd, toetst u de beveiligingscode in en selecteert u *OK*.

Zie "Toegangscodes" op pagina 39 voor meer informatie.

### ■ Tijd instellen

Selecteer *Menu > Instellingen > Instellingen tijd en datum > Klok > Tijd instellen*. Stel de tijd in (in de notatie uu:mm) en selecteer *OK > am* of *pm*.

### ■ Bellen en oproepen beantwoorden

Via het toetsenbord- Toets het telefoonnummer in (met inbegrip van het netnummer) en druk op Bellen. Als u een teken links van de cursor wilt

verwijderen, selecteert u *Wis*. Druk op **Einde** om het gesprek te beëindigen of het kiezen te onderbreken.

**Via contacten**- Druk de joystick vanuit het openingsscherm omlaag om de lijst met contacten te openen, ga naar het gewenste nummer en druk op **Bellen** om het nummer te kiezen.

**Laatste nummer herhalen**- Druk vanuit het openingsscherm tweemaal op **Bellen**.

**Internationale gesprekken**- Druk tweemaal op \* om het internationale prefix, een plus-teken (+), in te toetsen in plaats van de internationale toegangscode. Toets de landcode in, het netnummer zonder de eerste 0 (indien nodig) en het abonneenummer.

**Een oproep beantwoorden of weigeren**- Druk op **Bellen** om de oproep te beantwoorden of op **Einde** om de oproep te weigeren. Als *Doorschakelen indien in gesprek* is geactiveerd voor de voicemailbox, wordt het gesprek doorgeschakeld naar uw voicemailbox. Als dit niet het geval is, wordt de oproep geweigerd.

Als u *Stil* selecteert, wordt alleen de beltoon uitgeschakeld. U kunt de inkomende oproep dan beantwoorden of weigeren.

**Een oproep beantwoorden terwijl het toetsenblok is vergrendeld**- Zie "De toetsen blokkeren" op pagina 38.

**Snelkeuzenummers**- Zie "Snelkeuze" op pagina 84.

**Wachtfunctie**- Zie "Oproepinstellingen" op pagina 91.

## ■ Het volume van het luistergedeelte aanpassen

Druk de joystick naar rechts om het geluidsvolume tijdens een gesprek te verhogen. Druk de joystick naar links om het geluidsvolume tijdens een gesprek te verlagen.

Wanneer u het volume aanpast, wordt het volumeniveau aangegeven met een balkje in het display. Zie "Oproepinstellingen" op pagina 91 voor meer informatie over het instellen van het volume.

U kunt het volume van het luistergedeelte alleen aanpassen tijdens een gesprek.

## ■ Luidspreker



**Waarschuwing:** Houd het apparaat niet tegen uw oor wanneer de luidspreker wordt gebruikt. Het volume kan zeer luid zijn.

Tijdens een gesprek kunt u het apparaat gebruiken als luidspreker.

Selecteer *Luidspreker* om de luidspreker te activeren tijdens een gesprek.

Selecteer *Norm.* om de luidspreker uit te schakelen tijdens een gesprek.

## 5. Het menu van de telefoon

---

Via het hoofdmenu verkrijgt u toegang tot de functies van uw apparaat. Gebruik de menu's en submenu's om items te selecteren of weer te geven en om de functies van het apparaat aan te passen.



**Opmerking:** Sommige serviceproviders bestellen speciaal geprogrammeerde apparaten voor hun netwerk. Bepaalde functies worden mogelijk niet weergegeven in het menu.

Druk in de standby-modus op de joystick om het *Menu* te openen. Het eerste menu-item wordt weergegeven.

U kunt het menu weergeven als een lijst of als een rooster:

**Lijstweergave-** Het hoofdmenu wordt standaard weergegeven in de lijstweergave. Schuif omhoog en omlaag door het hoofdmenu om de afzonderlijke opties te bekijken.

**Roosterweergave-** Zie "Weergave-instellingen" op pagina 90 voor informatie over het schakelen tussen de *Lijstweergave* en de *Roosterweergave*. In de *Roosterweergave* kunt u omhoog, omlaag, naar rechts en naar links schuiven door de pictogrammen van het hoofdmenu.

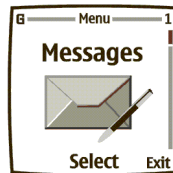

In de *Roosterweergave* wordt het geselecteerde menu omkaderd en de naam van het menu wordt bovenaan in het display weergegeven.

Wanneer u door de menu's bladert, wordt het nummer van het geselecteerde menu rechtsboven in het display weergegeven. Onder het menunummer bevindt zich een schuifbalk met een schuifblokje.

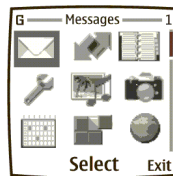

Het blokje verplaatst wanneer u door de menu's bladert, zodat u kunt zien waar u zich in de menustructuur bevindt.

**Een menu openen-** Ga naar het menu en selecteer het.

**Een submenu openen-** Als het menu submenu's bevat, kunt u met de bladertoetsen naar het gewenste menu gaan en het vervolgens selecteren.

**Terugkeren naar het vorige menu-** Selecteer *Terug* om terug te keren naar het vorige menu of submenu.

**Terugkeren naar het openingsschermb-** Druk op Einde vanuit een willekeurig menuscherm.

## 6. Beveiliging van de telefoon

---

### ■ De toetsen blokkeren

U kunt het toetsenblok blokkeren om te voorkomen dat toetsen per ongeluk worden ingedrukt. Als u een oproep wilt beantwoorden terwijl de toetsen zijn geblokkeerd, drukt u op **Bellen**. Tijdens het gesprek werken alle functies op de normale wijze. Wanneer u het gesprek beëindigt of weigert, wordt het toetsenblok automatisch weer geblokkeerd.

- Selecteer *Menu* > # om de toetsenblokkering in te schakelen.
- Selecteer *Vrijgev.* > # om de toetsenblokkering uit te schakelen.

Wanneer de toetsenblokkering is ingeschakeld, kunt u soms nog wel het geprogrammeerde alarmnummer kiezen. Toets het alarmnummer in en druk op **Bellen**.

### ■ Automatische toetsenblokkering

U kunt instellen dat de toetsen van het apparaat na een bepaalde tijd automatisch worden geblokkeerd.

Zie "Telefooninstellingen" op pagina 92 voor informatie over het activeren van deze functie.

## ■ Toetsenblokkering

Met de toetsenblokkering vergrendelt u de toetsen van het apparaat met een beveiligingscode. De toetsenblokkering blijft actief als u de klep opent. Selecteer *Menu > Instellingen > Tel. instellingen > Toetsenblokkering*.

Voer de beveiligingscode in. Selecteer *Aan* om de toetsenblokkering in te schakelen.

Als u de toetsenblokkering wilt activeren terwijl het apparaat is gesloten, selecteert u *Menu* en binnen anderhalve seconde *#*.

Als u de toetsenblokkering wilt uitschakelen terwijl de klep geopend is, selecteert u *Vrijgev. > OK* en toetst u de beveiligingscode in. Als het apparaat is gesloten, selecteert u *Vrijgev.* en binnen anderhalve seconde *#*, waarna u de beveiligingscode intoetst. Wanneer u een *Bluetooth*-verbindingsverzoek ontvangt van een ander apparaat terwijl de toetsenblokkering is geactiveerd, moet u de blokkering opheffen om de verbinding tot stand te kunnen brengen.

Wanneer het apparaat is vergrendeld, kunt u soms nog wel het geprogrammeerde alarmnummer kiezen. Toets het alarmnummer in en druk op *Bellen*.

## ■ Toegangscodes

Met de volgende toegangscodes kunt u uw apparaat beveiligen tegen onbevoegd gebruik. Zie "Beveiligingsinstellingen" op pagina 95 voor informatie over het wijzigen van de toegangscodes. Houd de nieuwe codes geheim en bewaar deze op een veilige plaats uit de buurt van uw apparaat.

*Beveiligingscode*— Deze code wordt bij het apparaat geleverd en beveiligt het apparaat tegen onbevoegd gebruik. De standaardcode is 12345.

*PIN-code*— Deze code wordt bij de SIM-kaart geleverd en beveiligt de kaart tegen onbevoegd gebruik. Schakel de optie *PIN-code vragen* in, zodat naar de code wordt gevraagd telkens wanneer het apparaat wordt ingeschakeld. Als u driemaal na elkaar een onjuiste PIN-code invoert, wordt de SIM-kaart geblokkeerd. U moet de PUK-code invoeren om de blokkering van de SIM-kaart op te heffen en een nieuwe PIN-code in te stellen.

*PIN2-code*— Voor bepaalde functies, zoals kostentellers, hebt u deze code nodig die bij sommige SIM-kaarten wordt geleverd. Als u driemaal na elkaar een onjuiste PIN2-code invoert, wordt *PIN2-code geblokkeerd* weergegeven in het display en wordt naar de PUK2-code gevraagd.

*PUK-code* en *PUK2-code*— Deze codes voor het opheffen van de blokkering worden mogelijk bij de SIM-kaart geleverd. Neem contact op met uw serviceprovider voor meer informatie.

*Blokkeerwachtwoord*:- Dit wachtwoord hebt u nodig voor de functie *Oproepen blokkeren*. U krijgt dit wachtwoord van uw netwerkoperator.



## 7. Tekst intoetsen

---

U kunt letters en cijfers intoetsen met open of gesloten toetsenblok.

### ■ Tekst intoetsen bij een geopend toetsenbord

Wanneer het toetsenbord is geopend, kunt u op verschillende manieren een bericht intoetsen.

- Selecteer *Menu > Berichten > Tekstberichten > Bericht maken*.
- Druk de joystick naar links vanuit de standby-modus.
- Druk vanuit de standby-modus op een van de lettertoetsen om *Notities* te openen.

### Beschikbare functies

De volgende opties zijn tijdens het intoetsen van tekst beschikbaar als het toetsenbord geopend is:

- Druk op een cijfertoets als u een cijfer wilt intoetsen. (Als u op een cijfertoets drukt vanuit de standby-modus, wordt de procedure voor een normale oproep gestart.)
- U kunt schakelen tussen kleine letters en hoofdletters (aangeduid met **ABC**, **abc** of **abc** linksboven in het display) of symbolen intoetsen door op een van de Shift-toetsen te drukken. Druk eerst op de Shift-toets en vervolgens op het

gewenste teken, of houd de **Shift**-toets en de gewenste lettertoets gelijktijdig ingedrukt.

- Als u uitsluitend hoofdletters wilt gebruiken, drukt u tweemaal op een van de **Shift**-toetsen.
- Als u tekens van het display wilt verwijderen, drukt u op de **Backspace**-toets of selecteert u **Wis**. Druk kort op de **Backspace**-toets om één teken tegelijk te wissen. Houd de toets langer ingedrukt om snel meerdere tekens te wissen.
- Als u een spatie wilt invoegen, drukt u op een van de **spatietoetsen** onderaan op het toetsenbord.
- Voor een nieuwe regel drukt u op **Enter**.



## Tekens met accenten intoetsen

Welke tekens beschikbaar zijn, is afhankelijk van de taal die is geselecteerd in het menu *Taal display*. Ga als volgt te werk om tekens met een accent of symbolen in te toetsen die niet op het toetsenbord zijn aangegeven:

- U kunt een lijst met leestekens, tekens met accent en symbolen openen door op de **tekentoets** te drukken. Blader met de joystick door de tekens en selecteer *Kiezen* om een teken te selecteren.
- Als u een teken met accent wilt gebruiken dat zich niet in de lijst met speciale tekens onder de **tekentoets** bevindt, houdt u de **tekentoets** ingedrukt en drukt u tegelijkertijd herhaaldelijk op **A** totdat de gewenste geaccentueerde variant van de **A** in het display verschijnt.

## ■ Tekst intoetsen bij een gesloten toetsenbord

U kunt op twee manieren tekst en cijfers intoetsen terwijl het toetsenbord gesloten is:

- In de **Standaardmodus** (  ) kunnen namen worden toegevoegd aan *Contact*. en kan de naam van bellergruppen worden gewijzigd.
- **Tekstinvoer met woordenboek** (  ) is een snelle en eenvoudige methode voor het schrijven van berichten.

Druk op de toets # om de tekstinvoer met woordenboek in of uit te schakelen en om de tekstinvoer in verschillende modi te gebruiken.

## ■ Standaardmodus

Druk eenmaal op een toets voor de eerste letter op de toets, tweemaal voor de tweede letter, enzovoort. Nadat u even hebt gewacht, wordt de laatste letter in het display geaccepteerd en kunt u de volgende letter intoetsen.

Selecteer *Wis* om de cursor terug te plaatsen en een teken te verwijderen.

Houd *Wis* ingedrukt om meerdere tekens terugwaarts te verwijderen.

Druk op *0* om een spatie in te voeren en een voltooid woord te accepteren.

Druk op *1* voor een punt (.)

Druk op *\** om speciale tekens weer te geven. Zie "Leestekens en speciale tekens invoeren" op pagina 46.

Houd de toets # ingedrukt om te schakelen tussen letters en cijfers. Het pictogram **123** wordt boven in het scherm weergegeven wanneer numerieke invoer is geactiveerd.

Afhankelijk van de ingestelde hoofdlettermodus, wordt het pictogram **abc**, **ABC** of **abc** weergegeven tijdens het invoeren van tekst.

## ■ Tekstinvoer met woordenboek

Met tekstinvoer met woordenboek kunt u snel berichten invoeren met behulp van het toetsenblok en het ingebouwde woordenboek van het apparaat. Dit werkt veel sneller dan de standaardmodus waarbij elke letter afzonderlijk moet worden ingetoetst. U kunt tekstinvoer met woordenboek gebruiken voor het schrijven van berichten en het maken van agendanotities.

Als u tekstinvoer met woordenboek wilt activeren vanuit een tekstinvoerscherm, selecteert u *Opties* > *Woordenboek*. Selecteer een taal.

## Tekstinvoer met woordenboek gebruiken

- Druk voor elke letter van het woord dat u wilt intoetsen eenmaal op de betreffende toets van het toetsenblok, zelfs als deze letter niet de eerste letter op de toets is. Het apparaat doet een suggestie van het woord dat u wilt intoetsen.
- Als het weergegeven woord niet juist is, drukt u op \* voor andere suggesties. U doorloopt de lijst met suggesties door herhaaldelijk op \* te drukken. Selecteer *Vorige* om terug te keren naar het vorige woord in de lijst met suggesties.

- Druk op **0** om het woord te accepteren, toets een spatie in en begin met het volgende woord.
- Als **?** wordt weergegeven achter het woord, kunt u **Spellen** selecteren om het woord toe te voegen aan het woordenboek.  
Zie "Nieuwe woorden toevoegen aan het woordenboek" op pagina 45.
- Druk op **1** om een punt in uw bericht in te voegen.
- Houd **\***ingedrukt om speciale tekens weer te geven. Zie "Leestekens en speciale tekens invoeren" op pagina 46.

## Samengestelde woorden

Toets het eerste deel van het woord in en bevestig de invoer door de joystick naar rechts te drukken.

Toets het laatste deel van het woord in en bevestig de invoer door de joystick naar rechts te drukken.

## Nieuwe woorden toevoegen aan het woordenboek

Achter woorden die niet worden herkend, wordt een vraagteken (**?**) geplaatst en de tekst **Spellen** wordt linksonder in het display weergegeven.

Selecteer **Spellen**, toets het nieuwe woord in via het toetsenblok en selecteer **Opslaan**. Het woord wordt toegevoegd aan het woordenboek en aan het bericht dat u schrijft.

Houd bij het toevoegen van woorden rekening met het volgende:

- Nieuwe woorden die u accepteert door *Opslaan* te selecteren, op *0* te drukken of de spatie tussen twee woorden te verwijderen, worden opgeslagen in het woordenboek.
- Afhankelijk van de taal en de lengte van de woorden, kunt u honderden woorden toevoegen aan het woordenboek.
- Wanneer het woordenboek vol is, vervangt het laatst toegevoegde woord het eerste woord.

## ■ Leestekens en speciale tekens invoeren

Druk vanuit een tekstinvoerscherm op \* om speciale tekens weer te geven (houd \* ingedrukt als tekstinvoer met woordenboek is ingeschakeld).

Druk tweemaal op \* om het menu *Grafische lachebekjes* weer te geven.

Blader door de lijst met speciale tekens met behulp van de joystick. Als het gewenste teken is gemarkeerd, drukt u op de joystick om het teken in te voegen in het bericht.

## 8. Berichten

---

De berichtendiensten kunnen alleen worden gebruikt als ze worden ondersteund door uw netwerk en serviceprovider.



Als u de lettergrootte voor het lezen en schrijven van berichten wilt instellen, selecteert u *Menu > Berichten > Berichtinstellingen > Overige inst.> Lettergrootte*.



**Opmerking:** Wanneer u berichten verzendt, geeft het apparaat mogelijk de tekst *Bericht verzonden* weer. Hiermee wordt aangegeven dat het bericht is verzonden naar het nummer van de berichtencentrale dat in het apparaat is geprogrammeerd. Dit is geen indicatie dat het bericht is ontvangen door de doellocatie. Raadpleeg uw serviceprovider voor meer informatie over berichtendiensten.

### ■ Tekstberichten (SMS) (netwerkdienst)

Via SMS (Short Message Service) kunt u berichten uit meerdere delen (samengesteld uit verschillende gewone tekstberichten) verzenden en ontvangen. De facturering wordt meestal gebaseerd op het aantal gewone berichten waaruit het bericht is samengesteld.

Voordat u een bericht kunt verzenden, moet u eerst een aantal berichtinstellingen opslaan. Zie "Instellingen voor tekstberichten en e-mailberichten" op pagina 62.

U kunt ook berichten met tekst en afbeeldingen verzenden en ontvangen. Een afbeeldingbericht kan ook een samengesteld bericht zijn.



**Opmerking:** De functie voor afbeeldingberichten kan alleen worden gebruikt als dit door de netwerkoperator of serviceprovider wordt ondersteund. U kunt alleen afbeeldingberichten ontvangen en weergeven op apparaten die deze functie ondersteunen.

## Berichten intoetsen en verzenden

Met uw apparaat kunnen tekstberichten worden verzonden die langer zijn dan 160 tekens. Als een bericht langer is dan 160 tekens, wordt het als een reeks van twee of meer berichten verzonden. Het aantal beschikbare tekens en het nummer van het huidige gedeelte van een samengesteld bericht worden rechtsboven in het scherm weergegeven, bijvoorbeeld 120/2. Het gebruik van speciale (Unicode-)tekens zoals ë, â, á en ì kost meer ruimte.

1. Selecteer *Menu > Berichten > Tekstberichten > Bericht maken*.
2. Toets een bericht in. Zie "Tekst intoetsen" op pagina 41. Zie "Sjablonen" op pagina 50 als u een tekstsjabloon of afbeelding in het bericht wilt invoegen.
3. Selecteer *Verzend*, of druk op **Bellen** om het bericht te verzenden.

De berichten die u hebt verzonden, worden opgeslagen in de map *Verz. items* als de optie *Verzonden berichten opslaan* is ingesteld op *Ja*. Zie "Instellingen voor tekstberichten en e-mailberichten" op pagina 62. Tekstberichten worden aangeduid met .

4. Toets het telefoonnummer van de ontvanger in of haal het op uit *Contact*.
5. Selecteer *OK* om het bericht te verzenden.



## Opties voor het verzenden van berichten



Nadat u een bericht hebt geschreven, selecteert u *Opties* > *Verzendopties* en een van de volgende opties:

*Meer kopieën* - om het bericht te verzenden naar verschillende ontvangers.

*Distributielijst* - om het bericht te verzenden naar de leden van een distributielijst.

*Verzendprofiel* - om een vooraf gedefinieerd berichtprofiel te gebruiken om het bericht te verzenden. Zie "Instellingen voor tekstberichten en e-mailberichten" op pagina 62 als u een berichtprofiel wilt definiëren.

## Een bericht of e-mail lezen en beantwoorden

Wanneer u een bericht of e-mailbericht via SMS ontvangt, worden de indicator  en het aantal nieuwe berichten gevolgd door de melding *berichten ontvangen* weergegeven. Het knipperende symbool  geeft aan dat het berichtengeheugen vol is. Voordat u nieuwe berichten kunt ontvangen, moet u eerst een aantal oude berichten verwijderen uit de map *Inbox*. Als u meerdere berichten hebt ontvangen, selecteert u het bericht dat u wilt lezen. Een ongelezen bericht of SMS-e-mailbericht worden aangeduid met .

1. Selecteer *Tonen* om het nieuwe bericht te lezen of *Uit* als u het bericht later wilt bekijken.

Als u *Opties* selecteert tijdens het lezen van het bericht, zijn de volgende opties mogelijk beschikbaar: U kunt het bericht *Verwijderen*, *Doorsturen* of *Bewerken* als tekstbericht of e-mailbericht via SMS; u kunt het bericht dat u leest *Hernoemen* of het verplaatsen naar een andere map. Selecteer *Kop. naar*

*agenda* om tekst aan het begin van het bericht te kopiëren naar de agenda als herinnering voor de huidige dag. Met *Details bericht* kunt u de naam en het telefoonnummer van de verzender (indien beschikbaar), het gebruikte berichtencentrum en de datum en tijd van de ontvangst bekijken. Selecteer *Gebruik gegeven*. om nummers, e-mailadressen en website-adressen uit het huidige bericht te gebruiken.



Selecteer tijdens het weergeven van een afbeeldingbericht de optie *Afb. opslaan* om de afbeelding op te slaan in de map *Sjablonen*.

2. Selecteer *Antwoorden* en het type bericht om een bericht te beantwoorden. Wanneer u een e-mailbericht via SMS beantwoordt, dient u het e-mailadres en onderwerp te bevestigen of te bewerken voordat u het antwoordbericht maakt.
3. Selecteer *Verzend.* > *OK* om het antwoordbericht te verzenden naar het weergegeven nummer of e-mailadres.

## De mappen Inbox en Verzonden items

Ontvangen tekst- en multimedieberichten worden opgeslagen in de map *Inbox*. Verzonden tekstberichten worden opgeslagen in de map *Verz. items*.

## Sjablonen

Het apparaat bevat tekstsjablonen (aangeduid met ) en afbeeldingsjablonen (aangeduid met ). U kunt de lijst met sjablonen openen door achtereenvolgens *Menu* > *Berichten* > *Tekstberichten* > *Sjablonen* te selecteren.

## De mappen Opgeslagen SMS-berichten en Mijn mappen

U kunt uw berichten indelen door berichten naar de map *Opgesl. SMS-ber.* te verplaatsen of door nieuwe mappen voor uw berichten toe te voegen. Selecteer tijdens het lezen van een bericht *Opties > Verpltsn.*, ga naar de nieuwe map en druk op *Select.*

Als u een map wilt toevoegen of verwijderen, selecteert u achtereenvolgens *Menu > Berichten > Tekstberichten > Mijn mappen.*

Als u een map wilt toevoegen en nog geen map hebt opgeslagen, selecteert u *Toevoeg.*

Als u een map wilt toevoegen terwijl u al een map hebt toegevoegd en opgeslagen, selecteert u *Opties > Map toevoegen.*

Als u een map wilt verwijderen, gaat u naar de betreffende map en selecteert u *Opties > Map verwijderen.*

Als u de naam van een map wilt wijzigen, gaat u naar de betreffende map en selecteert u *Opties > Map hernoemen.*

## Distributielijsten

U kunt persoonlijke distributielijsten maken, bewerken en opslaan waarin u meerdere ontvangers opneemt. De berichten worden afzonderlijk naar elke geadresseerde in de lijst gezonden, daarom kan het verzenden van een bericht via een distributielijst meer kosten dan het verzenden van een bericht aan één ontvanger.

Contacten die u wilt toevoegen aan een distributielijst moeten al in de lijst met contacten staan.

1. Selecteer *Menu > Berichten > Tekstberichten > Distributielijsten*.
2. Selecteer *Toevoeg*, als u voor de eerste keer een distributielijst maakt. Selecteer *Opties > Lijst toevoegen* als u een distributielijst wilt maken terwijl u al eerder een distributielijst hebt gemaakt en opgeslagen.
3. Voeg een naam aan de lijst toe en selecteer *OK*.
4. Als u namen wilt toevoegen aan de lijst, selecteert u de lijst en vervolgens *Bekijken > Toevoeg*, om *Contact* te openen. Selecteer de gewenste contactpersoon.

## Berichtenteller

De berichtenteller toont het aantal ontvangen en verzonden tekstberichten en gegevens over elk bericht. Selecteer *Tellers wissen* om de tellers voor verzonden en ontvangen berichten te wissen.

Als u details over berichten wilt bekijken, selecteert u *Menu > Berichten > Tekstberichten > Berichtenteller > Verzonden berichten* of *Ontvangen berichten*.

Selecteer *Menu > Berichten > Tekstberichten > Berichtenteller > Tellers wissen* als u de berichtenteller wilt wissen.

## ■ Multimedieberichten (MMS) (netwerkdienst)



Opmerking: Alleen apparaten die de functie voor multimedieberichten ondersteunen, kunnen multimedieberichten ontvangen en weergeven. Wees voorzichtig met het openen van berichten. Berichten kunnen virussen bevatten of anderszins schadelijk zijn voor uw apparaat of PC.

Multimedieberichten kunnen tekst, beeld en geluid of een videoclip bevatten. Het apparaat ondersteunt multimedieberichten van maximaal 100 kB. Als het bericht een afbeelding bevat, wordt deze aangepast aan het display.

De instelling voor het ontvangen van multimedieberichten (*Ontvangst multimedia toestaan*) is standaard ingesteld op *Ja* of *In eigen netwerk*. Zie "Instellingen voor multimedieberichten" op pagina 62.

De volgende indelingen voor multimedieberichten worden ondersteund:

- Afbeelding: JPEG, GIF, WBMP, BMP en PNG.
- Geluid: Scalable Polyphonic MIDI (SP-MIDI), AMR-audio en monofone beltonen.
- Videoclips: 3GPP-indeling met SubQCIF-beeldformaat, QCIF-resolutie en AMR-audio.
- Thema's voor de achtergrond van het display.

Het apparaat ondersteunt mogelijk niet alle variaties van deze bestandsindelingen. Als een bericht elementen bevat die niet worden ondersteund, worden deze elementen vervangen door de bestandsnaam en de tekst *Objectindeling niet ondersteund*.

U kunt geen multimedieberichten ontvangen terwijl u een gesprek voert of een spelletje of andere Java-toepassing uitvoert.

## Multimediaberichten schrijven en verzenden

Zie "Instellingen voor multimediaberichten" op pagina 62 voor informatie over het wijzigen van de instellingen voor multimediaberichten. Informeer bij uw serviceprovider naar de beschikbaarheid en abonnementsmogelijkheden van de multimediaberichtendienst.

Sommige afbeeldingen, beltonen en andere content zijn beschermd door auteursrecht en mogen niet worden gekopieerd, gewijzigd, overgebracht of doorgestuurd.

1. Selecteer *Menu > Berichten > Multimediaber. > Bericht maken*.
2. Toets een bericht in. Zie "Tekst intoetsen" op pagina 41.
  - Als u een bestand in het bericht wilt invoegen, selecteert u *Opties > Invoegen* en selecteert u de gewenste optie in de Galerij of selecteert u *Agendanotitie* of *Visitekaartje*.

Als u het tekstgedeelte bovenaan of onderaan in het bericht wilt plaatsen, selecteert u *Opties > Tekst boven* of *Tekst onder*.
  - Uw apparaat ondersteunt het verzenden en ontvangen van multimediaberichten die uit verschillende pagina's bestaan (dia's). Als u een dia in het bericht wilt invoegen, selecteert u *Opties > Invoegen > Dia*. Elke dia kan tekst, één afbeelding en één geluidsclip bevatten.

Als het bericht verschillende dia's bevat, kunt u de gewenste dia openen door *Opties > Vorige dia*, *Volgende dia* of *Lijst met dia's* te selecteren. Als u een interval tussen de dia's wilt instellen, selecteert u *Timing dia's*.

- Tevens kunnen de volgende opties beschikbaar zijn: *Verwijd*. om een afbeelding, dia of geluidsclip uit het bericht te verwijderen, *Voorbeeld of Bericht opslaan*. Onder *Meer opties* zijn de volgende mogelijkheden beschikbaar: *Contact invoegen*, *Nr. invoegen*, *Details bericht* en *Onderwerp bew.*
3. Als u het bericht wilt verzenden, selecteert u *Verzenden*. Selecteer *Opties* om andere verzendopties weer te geven.
  4. Toets het telefoonnummer of e-mailadres van de ontvanger in of selecteer *Zoeken* om de opgeslagen contacten in *Contact*. weer te geven.

Tijdens het verzenden van het multimediasbericht wordt  in het display weergegeven. U kunt de overige functies van het apparaat gewoon gebruiken. Als het verzenden van het bericht wordt onderbroken, wordt enkele malen geprobeerd het verzenden te hervatten. Als dit niet lukt, blijft het bericht in de map *Outbox* en kunt u het later opnieuw proberen.

De berichten die u hebt verzonden, worden opgeslagen in de map *Verz. items* als de optie *Verzonden berichten opslaan* is ingesteld op *Ja*.  
Multimediasberichten worden aangeduid met .

Zie "Instellingen voor multimediasberichten" op pagina 62 voor meer informatie.

## Multimediasberichten lezen en beantwoorden

Wanneer u een multimediasbericht ontvangt wordt de indicator  en de tekst *Multimediasbericht ontvangen* weergegeven. De manier waarop een

multimediabericht wordt weergegeven, kan verschillen, afhankelijk van het ontvangende apparaat.

1. Selecteer *Tonen* om het bericht te lezen of *Uit* als u het bericht later wilt bekijken.

Als u meerdere berichten hebt ontvangen, selecteert u het bericht dat u wilt lezen. Een ongelezen multimediabericht wordt aangeduid met .

2. U kunt bladeren om het bericht te bekijken.

Zie de opties in "Galerij" op pagina 98.

## Multimediaberichten verwijderen

Selecteer *Menu* > *Berichten* > *Multimediaber.* > *Ber. verwijderen* als u multimediaberichten wilt verwijderen. Selecteer de map waaruit u de berichten wilt verwijderen en selecteer *OK* om het verwijderen te bevestigen.

## Multimediamappen

Ontvangen multimediaberichten worden opgeslagen in de map *Inbox*. Multimediaberichten die nog niet verzonden zijn, worden verplaatst naar de map *Outbox*. Multimediaberichten die u later wilt verzenden, kunt u opslaan in de map *Opgeslagen items*.

Verzonden multimediaberichten worden opgeslagen in de map *Verz. items* van het submenu *Multimediaber.* als de instelling *Verzonden berichten opslaan* is ingesteld op *Ja*. Zie "Instellingen voor multimediaberichten" op pagina 62 voor meer informatie.



## Het berichtengeheugen is vol

Als een nieuw multimedialbericht is binnengekomen terwijl het berichtengeheugen vol is, knippert  en wordt *Multimedialberichtgeheugen vol, wachtend bericht bekijken?* weergegeven. Als u het bericht wilt bekijken, selecteert u *Tonen*.

Als u het bericht wilt opslaan, selecteert u *Opties > Bericht opslaan*.

Als u oude berichten wilt verwijderen, selecteert u eerst een map en dan het bericht dat u wilt verwijderen. Als u het wachtende bericht wilt negeren, selecteert u *Uit > Ja*. Selecteer *Nee* om het bericht te bekijken.

## ■ E-mail (netwerkdienst)

U kunt met uw apparaat e-mailberichten opstellen, verzenden en lezen. Uw apparaat ondersteunt POP3- en IMAP4-e-mailservers. Voordat u e-mailberichten kunt verzenden en ontvangen, moet u mogelijk:

- Een nieuwe e-mailaccount aanvragen of de huidige account gebruiken. Neem contact op met uw serviceprovider voor informatie over de compatibiliteit met e-mailproviders.
- Contact opnemen met uw e-mailprovider voor informatie over de juiste e-mailinstellingen.
- De e-mailinstellingen definiëren voor het apparaat. Selecteer *Menu > Berichten > Berichtinstellingen > E-mailberichten*. Zie "Instellingen voor de e-mailtoepassing" op pagina 64.

## Een e-mail schrijven en verzenden

1. Selecteer *Menu > Berichten > E-mail > E-mail schrijven*.
2. Toets het e-mailadres van de ontvanger, een onderwerp en het bericht in.
3. Selecteer *Verzend*.



**Opmerking:** Wanneer u e-mailberichten verzendt, geeft het apparaat mogelijk de tekst *E-mailbericht verzonden* weer. Dit betekent dat de e-mail door het apparaat naar de e-mailserver is verzonden. Dit is geen indicatie dat het bericht is ontvangen door de doellocatie. Raadpleeg uw serviceprovider voor meer informatie over e-maildiensten.

## E-mailberichten downloaden

1. Selecteer *Menu > Berichten > E-mail > Ophalen* om e-mail te downloaden die naar uw e-mailaccount is gestuurd.

Als u nieuwe e-mail wilt downloaden en e-mail wilt verzenden die is opgeslagen in de map *Outbox*, selecteert u *Menu > Berichten > E-mail*. Selecteer *Opties > E-mails ophalen*.

Het apparaat maakt verbinding met de e-maildienst en downloadt de berichten naar de map *Inbox*.

2. Druk op *Select* om het nieuwe bericht te lezen of op *Terug* als u het bericht later wilt lezen.

## Het bericht later lezen

Selecteer in de menu's *Berichten* > *E-mail* > *Inbox* en het bericht dat u wilt lezen. Een ongelezen e-mailbericht wordt aangeduid met .

## Een e-mailbericht beantwoorden



**Waarschuwing:** Wees voorzichtig met het openen van berichten. Berichten kunnen schadelijke software bevatten of anderszins schadelijk zijn voor uw apparaat of PC.

1. Selecteer *Beantw.* terwijl u het bericht leest of selecteer *Opties* om andere opties voor beantwoording weer te geven.
2. Selecteer *Origineel bericht* om de originele tekst op te nemen in uw antwoord of *Leeg scherm* om de originele tekst niet op te nemen in het antwoord.
3. Bevestig of bewerk het e-mailadres en toets het antwoord in.
4. Selecteer *Verzend.* om het bericht te verzenden.

## Mappen voor e-mail

E-mailberichten die u downloadt van uw e-mailaccount worden opgeslagen in de map *Inbox*. *Andere map* bevat *Concepten* voor het opslaan van onvoltooide e-mail, *Archief* voor het ordenen en opslaan van e-mail, *Outbox* voor het opslaan van e-mail die nog niet is verzonden en *Verz. items* voor het opslaan van e-mail die al is verzonden.

## E-mail verwijderen

Selecteer *Menu > Berichten > E-mail > Opties > Ber. verwijderen* als u e-mailberichten wilt verwijderen. Als u alle berichten uit een map wilt verwijderen, selecteert u de map met de berichten en selecteert u *Ja*. Als u alle berichten uit alle mappen wilt verwijderen, selecteert u *Alle berichten > Ja*. Als u een e-mail verwijdert van uw apparaat, wordt deze niet verwijderd van de e-mailserver.

## ■ Spraakberichten

U kunt een telefoonnummer van een voicemailbox en een DTMF-toonvolgorde opgeven die u wilt gebruiken voor de mailbox (netwerkdienst). Neem contact op met de netwerkoperator voor meer informatie en voor het voicemailnummer.

Selecteer *Menu > Berichten > Spraakberichten* en selecteer een van de volgende mogelijkheden:

*Luisteren naar voicemail*- om het voicemailnummer te bellen.

*Nummer voicemailbox*- om het nummer van de voicemailbox in te voeren, te zoeken of te bewerken.

Als dit door het netwerk wordt ondersteund, geeft het pictogram  aan dat nieuwe voicemailberichten zijn ontvangen. Selecteer *Luister* om het voicemailnummer te bellen.

Houd **1** ingedrukt om het nummer van uw voicemail te bellen, als u dit hebt ingesteld.

## ■ Informatieberichten

Met de netwerkdienst voor informatieberichten kunt u berichten over verschillende onderwerpen ontvangen. Neem contact op met de serviceprovider voor meer informatie.

## ■ Dienstopdrachten

Selecteer *Menu > Berichten > Dienstopdrachten*. Vanuit dit submenu verzendt u serviceaanvragen (ook wel USSD-opdrachten genoemd) naar de netwerkoperator. Dit kunnen bijvoorbeeld activeringsopdrachten voor netwerkdiensten zijn.

## ■ Alle berichten uit een map verwijderen

Als u alle berichten uit een map wilt verwijderen, selecteert u *Menu>Berichten*. Selecteer het berichttype en *Ber. verwijderen*. Selecteer de map waaruit u de berichten wilt verwijderen en selecteer *OK* om het verwijderen te bevestigen.

Als de map ongelezen berichten bevat, wordt gevraagd of u deze berichten ook wilt verwijderen.

## ■ Berichtinstellingen

De berichtinstellingen hebben invloed op de wijze waarop de berichten worden verzonden, ontvangen en weergegeven.

## Instellingen voor tekstberichten en e-mailberichten

1. Selecteer *Menu > Berichten > Berichtinstellingen > Tekstberichten > Verzendprofiel*.
2. Selecteer het berichtprofiel dat u wilt wijzigen en werk desgewenst de volgende instellingen bij: *Nr. berichtencentrale* (geleverd door de serviceprovider), *Berichten verzenden als, Geldigheid van berichten, Standaard nr. ontvanger* (tekstberichten) of *E-mailserver* (e-mail), *Afleveringsrapp., GPRS gebruiken, Antwoord via zelfde centrale* (netwerkdienst) en *Naam van dit profiel wijzigen*.
3. Selecteer *Terug*.
4. Selecteer *Overschrijven in Verzonden items* or *Overschrijven in Inbox* om te bepalen hoe nieuwe berichten moeten worden beheerd.

## Instellingen voor multimedieberichten

Selecteer *Menu > Berichten > Berichtinstellingen > Multimedieber.* en selecteer een van de volgende mogelijkheden:

*Verzonden berichten opslaan*- Selecteer *Ja* om op te geven dat verzonden multimedieberichten moeten worden opgeslagen in de map *Verz. items*. Als u *Nee* selecteert, worden de verzonden berichten niet opgeslagen.

*Afleveringsrapp.*- Selecteer *Ja* om het netwerk te verzoeken om afleveringsrapporten voor uw berichten te verzenden (netwerkdienst).

*Afbeelding verkleinen*- Selecteer *Ja* om het beeldformaat te definiëren wanneer u de afbeelding opneemt in het multimediebericht.

*Standaard timing dia's*- Om de standaardtijd te selecteren voor dia's in multimedieberichten.

*Ontvangst multimedia toestaan*- Selecteer *Nee*, *Ja* of *In eigen netwerk* om de multimediaservice te gebruiken. Als *Ontvangst multimedia toestaan* is ingesteld op *Ja* of *In eigen netwerk*, brengt de netwerkoperaator of serviceprovider mogelijk elk ontvangen bericht in rekening. De instelling voor het ontvangen van multimedieberichten is standaard ingeschakeld.

*Inkomende multimedieberichten*- Selecteer *Ophalen* als nieuwe multimedieberichten automatisch moeten worden opgehaald, of selecteer *Weiger* als u geen multimedieberichten wilt ontvangen. Deze instelling wordt niet weergegeven als de optie *Ontvangst multimedia toestaan* is ingesteld op *Nee*.

*Configuratie-instellingen*- Selecteer *Configuraties* en selecteer de serviceprovider waarvan u standaard multimedieberichten ophaalt. Selecteer *Account* voor een overzicht van accounts die beschikbaar zijn bij de serviceprovider. Als er meerdere accounts worden weergegeven, selecteert u de account die u wilt gebruiken. Mogelijk ontvangt u de instellingen in een configuratiebericht van de serviceprovider. Zie "Configuratie-instellingen" op pagina 94 voor informatie over het handmatig intoetsen van de instellingen.

*Advertenties toestaan*- Selecteer of u berichten met advertenties wilt ontvangen. Deze instelling wordt niet weergegeven als de optie *Ontvangst multimedia toestaan* is ingesteld op *Nee*.

## Instellingen voor de e-mailtoepassing

Mogelijk ontvangt u de instellingen voor de e-mailtoepassing in een configuratiebericht van de serviceprovider. Zie "Configuratie-instellingen" op pagina 94 voor informatie over het handmatig intoetsen van de instellingen.

Selecteer de instellingen één voor één en toets alle vereiste instellingen in. Neem contact op met uw e-mailprovider voor de juiste instellingen.

Selecteer *Menu > Berichten > Berichtinstellingen > E-mailberichten* en selecteer een van de volgende mogelijkheden:

*Configuratie*- Selecteer de set die u wilt activeren.

*Account*- Bekijk een overzicht van accounts die beschikbaar zijn bij de serviceprovider. Als er meerdere accounts worden weergegeven, selecteert u de account die u wilt gebruiken.

*Mijn mailnaam*- Toets uw naam of alias in.

*E-mailadres*- Toets uw e-mailadres in.

*Ondertek. bijvgn*- U kunt een handtekening definiëren die automatisch aan het einde van uw e-mailbericht moet worden toegevoegd wanneer u het bericht opstelt.

*Antwoordadres*- Toets het e-mailadres in waarnaar de antwoorden moeten worden gestuurd.

*SMTP-gebruikersnaam*- Toets de naam in die u wilt gebruiken voor uitgaande e-mailberichten.



*SMTP-wachtwoord*- Toets het wachtwoord in dat u wilt gebruiken voor uitgaande e-mailberichten.

*Terminalvenster tonen*- Selecteer *Ja* als u een handmatige gebruikersverificatie voor intranetverbindingen wilt uitvoeren.

*Type inkomende server*- Selecteer *POP3* of *IMAP4*, afhankelijk van het type e-mailsysteem dat u gebruikt. Als beide typen worden ondersteunt, selecteert u *IMAP4*.

*Inkomende mailinstellingen*- Als u het servertype *POP3* hebt geselecteerd voor de inkomende server, worden de volgende opties weergegeven: *E-mails ophalen*, *POP3-gebruikersnaam*, *POP3-wachtwoord* en *Terminalvenster tonen*.

Als u het servertype *IMAP4* hebt geselecteerd voor de inkomende server, worden de volgende opties weergegeven: *E-mails ophalen*, *Ophaalmethode*, *IMAP4-gebruikersnaam*; *IMAP4-wachtwoord* en *Terminalvenster tonen*.

## Overige instellingen

Als u de lettergrootte voor het lezen en schrijven van berichten wilt instellen, selecteert u *Menu > Berichten > Berichtinstellingen > Overige instellingen > Lettergrootte*.

## 9. Chatberichten

---

Chatten is een methode voor het verzenden van korte, eenvoudige tekstberichten die via TCP/IP-protocollen worden afgeleverd aan on line gebruikers (netwerkdienst). In uw lijst met contacten wordt aangegeven wanneer contacten on line zijn en beschikbaar om deel te nemen aan een chatsessie.

Voordat u de chatdienst kunt gebruiken, moet u zich op deze dienst abonneren. Informeer bij de serviceprovider naar de beschikbaarheid, tarieven en abonnementsmogelijkheden voor de dienst. Bij de netwerkoperator of serviceprovider kunt u ook een unieke ID, een wachtwoord en de instellingen voor de chatdienst ophalen. Zie "Instellingen voor chatten" op pagina 72 voor de configuratie van de vereiste instellingen voor de chatdienst. De pictogrammen en tekst in het display worden bepaald door de chatdienst.

Terwijl een chatsessie op de achtergrond actief is, kunt u de overige functies van de telefoon gewoon gebruiken.

Chatberichten maken gebruik van het gedeelde geheugen (zie "Gedeeld geheugen" op pagina 12).

### ■ Het chatmenu openen

Als u het menu *Chatberichten* wilt openen terwijl u nog off line bent, selecteert u *Chatberichten*. Activeer een chatdienst en selecteer *Aanmelden* om verbinding te maken met de dienst, *Opgeslagen conv.* om de chatgesprekken die u tijdens een sessie hebt opgeslagen weer te geven, te verwijderen of te hernoemen, of

*Verbindingsinstell.* om toegang te verkrijgen tot de instellingen die u nodig hebt voor een verbinding.

## ■ Verbinding maken met de chatdienst en de verbinding verbreken

Als u verbinding wilt maken met de chatdienst, opent u het menu *Chatberichten*, activeert u een chatdienst en selecteert u *Aanmelden*. Selecteer een van de beschikbare sets. Toets de *Gebruikers-ID*: en het *Wachtwoord*: in. Zodra de verbinding tot stand is gebracht, wordt *Aanmelding voltooid* weergegeven.



**Opmerking:** Als u de telefoon wilt instellen om automatisch verbinding te maken met de chatdienst zodra u het menu *Chatberichten* opent, maakt u verbinding met de chatdienst en selecteert u achtereenvolgens *Mijn instellingen*, *Automatisch aanmelden* en *Bijstart chatprog..*

Selecteer *Afmelden* als u de verbinding met de chatdienst wilt verbreken.

## ■ Een chatsessie starten

Open het menu *Chatberichten* en maak verbinding met de chatdienst. U kunt de volgende opties selecteren:



- *Conversaties* om een lijst weer te geven met nieuwe en gelezen chatberichten, of chatuitnodigingen die tijdens de actieve chatsessie werden ontvangen. Ga naar het gewenste bericht of de gewenste uitnodiging en selecteer *Openen* om het bericht te lezen.



staat voor nieuwe chatberichten en







voor gelezen chatberichten.

 staat voor nieuwe groepsberichten en  voor gelezen groepsberichten.

 staat voor uitnodigingen.

- *Chatcontacten* bevat de contacten die u hebt toegevoegd. Ga naar het contact met wie u een chatsessie wilt starten en selecteer **Chatten** of selecteer **Openen** als in de lijst een nieuw contact wordt weergegeven.

Als u een nieuw bericht van een contact hebt ontvangen, wordt dit aangeduid met .

 geeft de on line contacten aan en  de off line contacten.  geeft geblokkeerde contacten aan. Zie "Berichten blokkeren en vrijgeven" op pagina 71 voor meer informatie.

- *Groepen* en *Openbare groepen*. Hiermee wordt de lijst weergegeven met bookmarks voor openbare groepen die toegankelijk zijn via de serviceprovider. Ga naar de groep waarmee u wilt chatten en selecteer **Deelnm..** Voer de schermnaam in die u tijdens het chatten als alias wilt gebruiken. Wanneer u bij de chatsessie bent aangemeld, worden de tekst *Aangemeld bij groep:* en de groepsnaam weergegeven. Zie "Groepen" op pagina 71 voor meer informatie over het definiëren van een privé-groep.
- *Zoeken* en selecteer *Gebruikers* of *Groepen* om te zoeken naar andere gebruikers of openbare groepen in het netwerk. Als u de chatsessie wilt starten nadat u de gewenste gebruiker of groep hebt gevonden, selecteert u **Opties** en *Chatten* of *Aanmldn bij groep*.
- Zie "Abonneenamen weergeven" op pagina 82 als u de chatsessie wilt starten vanuit de lijst met contacten.

## ■ Een uitnodiging accepteren of weigeren

Wanneer u verbinding hebt gemaakt met de chatdienst, wordt *Nieuwe uitnodiging ontvangen* weergegeven als u een chatuitnodiging ontvangt. Selecteer **Lezen** om het bericht te lezen. Als u meerdere uitnodigingen hebt ontvangen, wordt het aantal berichten gevolgd door *nieuwe uitnodigingen ontvangen* weergegeven. Selecteer **Lezen**, ga naar de gewenste uitnodiging en selecteer **Openen**. Selecteer **Accept**, om deel te nemen aan het privé-groepsgesprek. Selecteer **Opties** en *Weigeren* of *Verwijderen* om de uitnodiging te weigeren of te verwijderen.

## ■ Een chatbericht lezen



Als u verbinding hebt met de chatdienst en een nieuw chatbericht ontvangt van een persoon die niet deelneemt aan de actieve chatsessie, wordt *Nieuw chatbericht* weergegeven. Selecteer **Lezen** om het bericht te lezen. Als u meerdere berichten hebt ontvangen, wordt het aantal berichten gevolgd door de tekst *nieuwe chatberichten* weergegeven. Selecteer **Lezen**, ga naar het gewenste bericht en selecteer **Openen**.

Nieuwe berichten die u tijdens een actieve chatsessie ontvangt, worden vastgelegd bij *Conversaties* in het menu *Chatberichten*. Als het bericht afkomstig is van een afzender waarvan de contactgegevens niet in de lijst *Chatcontacten* staan, wordt de ID van de afzender weergegeven. Als de contactgegevens wel in het telefoongeheugen voor contacten staan en de telefoon herkent deze gegevens, wordt de naam van de afzender weergegeven. Als u een nieuw contact in het telefoongeheugen wilt opslaan, selecteert u **Opties** en *Opsl. in contn* of *Toev. aan contact* en voert u de naam in van de contactpersoon.

## ■ Deelnemen aan een chatsessie

Als u een chatsessie wilt starten of aan een chatsessie wilt deelnemen, selecteert u **Schrijven**. Toets uw bericht in en selecteer **Verzend**. of druk op **Bellen** om het bericht te verzenden. Selecteer **Opties** voor de volgende mogelijkheden: *Conv. bekijken, Opsl. in contn, Toev. aan contact, Deelnemers groep, Conv. beëindigen, Woordenboek*.

## ■ Uw eigen instellingen wijzigen

Open het menu *Chatberichten* en maak verbinding met de chatdienst. Selecteer *Mijn instellingen* om uw eigen beschikbaarheidsgegevens of schermnaam weer te geven en te wijzigen. Selecteer *Beschikbaarheid* en *Beschikk. v. allen* of *Beschikk. v. contn* (of *Offline aangeven*) om in te stellen dat alle andere chatgebruikers of alleen de contacten in de lijst kunnen zien of u on line bent wanneer u verbinding hebt gemaakt met de chatdienst. Wanneer u bent verbonden met de chatdienst, geeft  aan dat u on line bent en  dat u niet zichtbaar bent voor anderen.

## ■ Contacten voor chatsessies

Als u contacten wilt toevoegen aan de lijst met chatcontacten, maakt u verbinding met de chatdienst en selecteert u *Chatcontacten*. Als de lijst met contacten leeg is, wordt *Contactenlijst leeg. Contacten kopiëren van server?* weergegeven zodat u beschikbare contacten kunt ophalen van de server. Selecteer anders **Opties** en *Contact toev.* Als u geen contacten hebt toegevoegd, selecteert u **Toevoeg.** Selecteer *ID handm. opgev., Zoeken op server, Uit Contacten of Kopiëren van serv.* om een nieuw contact toe te voegen. Wanneer het contact is toegevoegd, worden de tekst *Toev. aan chatcontact.:* en de naam van het contact weergegeven.

Ga naar een contact en selecteer **Chatten** om de chatsessie te starten of selecteer **Opties** en *Contactgegevens*, *Naam bewerken*, *Contact blokkeren* (of *Contact deblokk.*), *Contact toev.*, *Contact verwijd.*, *Kop. naar server* of *Beschikb.waarsch..*

## ■ Berichten blokkeren en vrijgeven

Maak verbinding met de chatdienst en selecteer *Conversaties* of *Chatcontacten*. Markeer in de lijst met contacten de naam van het contact waarvan u de inkomende berichten wilt blokkeren. Selecteer **Opties** en selecteer vervolgens *Contact blokkeren* en **OK**.

Als u de berichten wilt vrijgeven, maakt u verbinding met de chatdienst en selecteert u *Blokkeerlijst*. Ga naar het contact wiens berichten u wilt vrijgeven en selecteer **Deblokk.**

## ■ Groepen

U kunt privé-groepen voor een chatsessie samenstellen of de openbare groepen gebruiken die door de serviceprovider worden ingebracht. De privé-groepen bestaan alleen tijdens een bepaalde chatsessie. U kunt aan een privé-groep alleen de contacten uit uw lijst met contacten (en dus het geheugen van de telefoon) toevoegen. Als de server waarbij u bent aangemeld geen groepsdiensten ondersteunt, worden alle aan groepen gerelateerde menu's grijs weergegeven.

### Openbare groepen

U kunt bookmarks aanbrengen voor openbare groepen die uw serviceprovider inbrengt. Maak verbinding met de chatdienst en selecteer achtereenvolgens *Groepen* en *Openbare groepen*. Ga naar de groep waarmee u wilt chatten en selecteer **Deelnm.** Als u niet in de groep bent opgenomen, toetst u uw

schermnaam in als alias voor de groep. Als u **Opties** selecteert, kunt u **Groep verwijderen** selecteren om een groep uit de lijst met groepen te verwijderen.

### Een privé-groep maken

Maak verbinding met de chatdienst en selecteer achtereenvolgens **Groepen** en **Groep maken**. Toets een naam in voor de groep en toets de schermnaam in die u in de groep wilt gebruiken. U kunt in verschillende groepen verschillende schermnamen gebruiken. Markeer in de lijst met contacten de leden van uw privé-groep en toets een uitnodiging in voor nieuw toegevoegde leden.

## ■ Instellingen voor chatten

Mogelijk ontvangt u de instellingen in een configuratiebericht van de serviceprovider. Zie "Configuratie-instellingen" op pagina 94 als u de instellingen als configuratiebericht wilt ontvangen of de instellingen handmatig wilt invoeren. Informeer bij uw serviceprovider naar de benodigde instellingen voor chatten en aanwezigheidsstatus.

Als u het menu **Chatberichten** wilt openen terwijl u nog off line bent, selecteert u **Menu > Berichten > Chatberichten**. Activeer een chatdienst en selecteer **Verbindingsinstell.** Selecteer **Configuratie** en selecteer de set die u wilt activeren. Selecteer **Account** en selecteer de account die u wilt gebruiken. Selecteer **Gebruikers-ID** om de gebruikers-ID weer te geven of te wijzigen. Selecteer **Wachtwoord** om het wachtwoord in het voeren.



## 10. Oproep-info

---

Het apparaat registreert gemiste, ontvangen en uitgaande oproepen, evenals de lengte van uw gesprekken. Om deze informatie te kunnen registreren, moet het apparaat zijn ingeschakeld en zich binnen het bereik van de netwerkdienst bevinden (en het netwerk moet deze functie ondersteunen).



Als u recente oproep-info wilt bekijken, selecteert u *Menu > Oproep-info > Gemiste oproepen, Ontvangen oproepen of Laatst gekozen nummers*.

Tijdens het bekijken van een lijst kunt u *Opties* selecteren om de datum en tijd van de oproep weer te geven, het telefoonnummer te bewerken of te verwijderen uit de lijst, het nummer op te slaan in *Contact*, of een bericht naar het nummer te verzenden.

### ■ De inhoud van het logbestand wissen

Als u de lijsten met laatste oproepen wilt wissen, selecteert u *Menu > Oproep-info > Laatste oproepen verwijderen > Alles, Gemist, Ontvangen of Gekozen*.

### ■ Tellers en timers



**Opmerking:** De gespreksduur die door de netwerkexploitant in rekening wordt gebracht voor oproepen en diensten kan variëren afhankelijk van de netwerkfuncties, afrondingen, belastingen, enzovoort.

Selecteer *Menu > Oproep-info > Gespreksduur, GPRS-gegevensteller of GPRS-verbindingstimer* voor informatie over de meest recente oproepen.

# 11. Contacten

---

U kunt namen en nummers (contactgegevens) opslaan in het geheugen van het apparaat en het geheugen van de SIM-kaart.

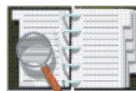

- In het geheugen van het apparaat kunt u namen opslaan met nummers en tekstaantekeningen voor elke naam. U kunt ook een afbeelding opslaan voor een bepaald aantal namen.
- Namen en nummers die in het geheugen van de SIM-kaart zijn opgeslagen, worden aangeduid met .

Als u zich abonneert op de aanwezigheidsdienst, kunt u uw huidige aanwezigheidsstatus publiceren (netwerkdienst). Uw aanwezigheidsstatus is beschikbaar voor personen die toegang hebben tot de aanwezigheidsdienst en die deze informatie opvragen. Zie "Mijn aanwezigheid" op pagina 78 en "Abonneenamen" op pagina 81.

## ■ Instelling van contacten

Selecteer *Menu > Contacten > Instellingen > Actief geheugen, Weergave Contacten of Geheugenstatus.*

## ■ Een contact toevoegen

Selecteer *Menu > Contacten > Nw contact tvgn*. Toets de naam en het telefoonnummer in. Wanneer de naam en het nummer zijn opgeslagen, selecteert u *OK*.

## ■ Nummers, tekstitems of een afbeelding toevoegen

U kunt verschillende typen telefoonnummers, korte tekstitems en een afbeelding bij een naam opslaan in de lijst met contacten in het interne geheugen van het apparaat.

Het eerste nummer dat is opgeslagen, wordt automatisch ingesteld als het standaardnummer. Dit nummer wordt aangeduid met een kader rond de nummertype-indicator, bijvoorbeeld . Wanneer u in de lijst met contacten een naam selecteert die u wilt bellen, wordt automatisch het standaardnummer gekozen, tenzij u een ander nummer selecteert.

1. Zorg ervoor dat het gebruikte geheugen *Telefoon* of *Telefoon en SIM* is. Zie "Instelling van contacten" op pagina 74.
2. Open de lijst met contacten en ga naar het contact dat u wilt wijzigen.
3. Selecteer *Gegev. > Opties* en een van de volgende mogelijkheden:
  - Nr. toevoegen*- Selecteer een van de nummertypen, toets het nummer in en selecteer *OK* om het op te slaan. Als u het geselecteerde nummer wilt instellen als standaardnummer, selecteert u *Als standaard*.
  - Info toevoegen*- Selecteer een teksttype, toets de tekst in (zie "Tekst intoetsen" op pagina 41) en selecteer *OK* om de info op te slaan. Als u *Gebruikers-ID*

selecteert, kunt u *Zoeken* selecteren om een ID te zoeken op telefoonnummer of e-mailadres wanneer u bent verbonden met de aanwezigheidsdienst. Zie "Mijn aanwezigheid" op pagina 78. Als slechts één ID wordt gevonden, wordt deze automatisch opgeslagen. Als er meerdere ID's zijn, kunt u de ID opslaan door *Opties > Opslaan* te selecteren. Als u de ID wilt intoetsen, selecteert u *ID handm. opgev.* Toets de ID in en selecteer *OK* om deze op te slaan.

*Afb. toevoegen*- Als u deze optie selecteert, wordt de *Galerij* automatisch geopend en kunt u een afbeelding selecteren. Open de afbeelding die u wilt toevoegen en selecteer *Opties > Opsl. in contr.*

4. Selecteer *Terug > Uit* om terug te keren naar de standby-modus.

Als u het nummer- of teksttype wilt wijzigen, selecteert u *Type wijzigen* in de lijst met opties. U kunt een ID-type niet wijzigen wanneer dit zich in de lijst *Chatcontacten* of de lijst *Abonneementen* bevindt.

## ■ Zoeken naar een contact

Selecteer *Menu > Contacten > Zoeken* of druk de joystick in de standby-modus omlaag om snel een contactnaam te zoeken. U kunt de eerste tekens van de naam waarnaar u zoekt, intoetsen in het zoekvenster.

## ■ Opties voor contacten

Tevens kunnen in het menu *Contacten* de volgende opties beschikbaar zijn:  
*Nw contact tvgn* en *Verwijd..*

*Kopiëren*- Hiermee kunt u namen en telefoonnummers kopiëren van de lijst met contacten naar het geheugen van de SIM-kaart en omgekeerd.

*Instellingen*- Hiermee kunt u selecteren hoe namen en nummers moeten worden weergegeven en kunt u de hoeveelheid gebruikt en vrij geheugen weergeven. Zie "Instelling van contacten" op pagina 74.

*Snelkeuzen*- Hiermee kunt u een telefoonnummer toekennen aan een snelkeuzetoets. Zie "Snelkeuze" op pagina 84 voor informatie over het activeren van snelkeuzetoetsen.

*Infonummers*- Hiermee kunt u bellen naar de informatienummers van uw serviceprovider als deze op de SIM-kaart zijn opgeslagen (netwerkdienst).

*Dienstnummers*- Hiermee kunt u bellen naar de dienstnummers van uw serviceprovider als deze op de SIM-kaart zijn opgeslagen (netwerkdienst).

*Eigen nummers*- Hiermee kunt u de telefoonnummers weergeven die zijn toegekend aan de SIM-kaart. Deze optie wordt alleen weergegeven als op de SIM-kaart nummers zijn opgeslagen.

*Bellersgroepen*- Hiermee kunt u de in het geheugen opgeslagen namen en telefoonnummers indelen in bellergroepen met verschillende beltonen.

*Mijn aanwezig*- Deel uw aanwezigheidsstatus met andere gebruikers met compatibele apparaten en toegang tot de aanwezigheidsdienst.

*Abonneenamen*- U kunt een lijst met abonneenamen opstellen om op de hoogte te blijven van de aanwezigheidsstatus van uw contacten.

## ■ Gegevens wijzigen of verwijderen

1. Zoek naar het contact dat u wilt wijzigen of verwijderen en selecteer *Gegev.*
2. Ga naar de naam, het nummer, de tekstaantekening of de afbeelding die u wilt wijzigen of verwijderen en selecteer *Opties*.
3. Selecteer *Naam bewerken*, *Nr. bewerken*, *Info bewerken*, *Afb. wijzigen*, *Nr. verwijderen*, *Gegev. verwijder.* of *Afb. verwijderen*.

U kunt een ID niet wijzigen of verwijderen wanneer deze zich in de lijst *Chatcontacten* of de lijst *Abonneenamen* bevindt.

Als u een afbeelding bij een contact verwijdert, wordt de afbeelding niet verwijderd uit de *Galerij*.

## ■ Mijn aanwezigheid

Met behulp van de aanwezigheidsdienst (netwerkdienst) kunt u uw aanwezigheidsstatus delen met andere gebruikers die een compatibel apparaat en toegang tot de dienst hebben. De aanwezigheidsgegevens omvatten uw beschikbaarheid, een statusbericht en een persoonlijk logo.

Andere gebruikers die toegang hebben tot de dienst en die uw gegevens opvragen, kunnen deze status zien. De opgevraagde gegevens worden weergegeven bij *Abonneenamen* in het menu *Contact*. van degene die de gegevens opvraagt. U kunt de gegevens die u met anderen wilt delen, aanpassen en u kunt instellen wie uw status kan bekijken.

Voordat u de aanwezigheidsdienst kunt gebruiken, moet u zich op deze dienst abonneren. Informeer bij de serviceprovider naar de beschikbaarheid en tarieven

voor de dienst, abonneer u op de dienst en haal uw unieke ID, wachtwoord en instellingen voor de dienst op.

Terwijl u met de aanwezigheidsdienst verbonden bent, kunt u de overige functies van het apparaat gewoon gebruiken. De aanwezigheidsdienst is actief op de achtergrond.



## Aan- en afmelden bij de aanwezigheidsdienst

Selecteer *Menu* > *Contacten* > *Mijn aanwezig.* > *Verbinden met aanwezigheidsdienst* of *Afmelden*.

## Uw aanwezigheidsstatus bijwerken

Selecteer *Menu* > *Contacten* > *Mijn aanwezig.* > *Mijn huidige aanwezigheid* en selecteer een van de volgende mogelijkheden:

*Huidige aanwezigheid weergeven*- Selecteer *Aanwez. privé* of *Aanwez. openb.*

*Mijn beschikbaarheid*- Stel uw aanwezigheidsstatus in op *Beschikbaar* () , *Bezet* () of *Niet beschikbaar* () .

*Mijn aanwezigheidsbericht*- Toets de tekst in die aan anderen moet worden weergegeven. U kunt ook *Opties* > *Vorige berichten* selecteren en een oud bericht als statusbericht selecteren.

*Mijn aanwezigheidslogo*- Selecteer uw persoonlijke logo in de map *Grafisch* van de Galerij. Als u *Standaard* selecteert, wordt het logo niet gepubliceerd.

*Tonen aan*- Geef de groepen op die uw aanwezigheidsstatus kunnen bekijken of geef op dat u de status niet wilt weergeven. Selecteer een van de volgende mogelijkheden:

- *Privé en openbaar*- Contacten in uw privé-lijst hebben toegang tot al uw aanwezigheidsgegevens (beschikbaarheid, statusbericht en logo). Andere contacten kunnen uitsluitend uw beschikbaarheid zien.
- *Privé-toegang*- Contacten in uw privé-lijst hebben toegang tot al uw aanwezigheidsgegevens (beschikbaarheid, statusbericht en logo). Andere gebruikers zien geen gegevens.
- *Niemand*- Niemand kan uw aanwezigheidsgegevens bekijken.

## Gebrowserslijsten

Als u wilt zien wie er toegang heeft tot uw aanwezigheidsgegevens, selecteert u *Menu > Contacten > Mijn aanwezig.* *>Toegang* en een van de volgende opties:

*Huidige toegang*- Hiermee geeft u alle personen weer die zich hebben geabonneerd op uw aanwezigheidsinformatie.

*Privé-lijst*- Hiermee geeft u een lijst weer met alle personen die al uw aanwezigheidsgegevens (beschikbaarheid, statusbericht en logo) mogen zien. U kunt uw eigen privé-lijst beheren. Personen die niet in de privé-lijst zijn opgenomen, kunnen alleen uw beschikbaarheid zien.

*Blokkeerlijst*- Hiermee geeft u de lijst weer met alle personen die uw aanwezigheidsgegevens niet mogen zien.



## Aanwezigheidsinstellingen

Selecteer *Menu* > *Contacten* > *Mijn aanwezig.* > *Instellingen* en selecteer een van de volgende mogelijkheden:

*Huidige aanwezig. standby tonen*- Selecteer *Aan* om het huidige statuspictogram in de standby-modus weer te geven.

*Synchroniseren met profielen*- Selecteer *Aan* om *Mijn aanwezigheidsbericht* en *Mijn beschikbaarheid* handmatig of automatisch bij te werken door koppeling aan het actieve profiel. Zie "Profielen" op pagina 87. U kunt geen aangepast statuslogo koppelen aan een profiel.

*Verbindingstype*- Selecteer of automatisch verbinding met de dienst moet worden gemaakt wanneer het apparaat wordt ingeschakeld.

*Chat- en aanwezigheidsinstellingen*- Hiermee kunt u de instellingen voor chatten en uw aanwezigheidsaccount bekijken en wijzigen.

## ■ Abonneenamen

U kunt een lijst met abonneenamen opstellen om op de hoogte te blijven van de aanwezigheidsstatus van uw contacten. U kunt de aanwezigheidsstatus van contacten bekijken, tenzij dit door het contact of het netwerk wordt voorkomen.

U kunt deze functie gebruiken wanneer u en de contacten waarvan u gegevens wilt bekijken, zijn geabonneerd op de aanwezigheidsdienst (zie "Mijn aanwezigheid" op pagina 78). Deze functie werkt alleen als het gebruikte geheugen *Telefoon* of *Telefoon en SIM* is (zie "Instelling van contacten" op pagina 74).

Als u verbinding wilt maken met de aanwezigheidsdienst, selecteert u *Menu > Contacten > Mijn aanwezig. > Verbinden met aanwezigheidsdienst.*

## Contacten toevoegen aan de abonneenamen

1. Selecteer *Menu > Contacten > Abonneenamen.* Als u niet verbonden bent met de aanwezigheidsdienst, wordt gevraagd of u verbinding wilt maken.
2. Als u geen contacten hebt opgenomen in de lijst, selecteert u *Toevoeg.* Selecteer anders *Opties > Nieuw abonneren.* De lijst met contacten wordt weergegeven.
3. Selecteer een contact in de lijst. Als voor het contact een ID is opgeslagen, wordt het contact toegevoegd aan de lijst met geabonneerde contacten. Als er meerdere ID's zijn, selecteert u een ID.

Nadat u zich op het contact hebt geabonneerd, wordt *Abonnement geactiveerd* weergegeven.

## Abonneenamen weergeven

U kunt de abonneenamen bekijken door de lijst met contacten door te bladeren of door het menu *Abonneenamen* te openen.

Selecteer *Menu > Contacten > Abonneenamen.* Het eerste contact in de lijst met abonneenamen wordt weergegeven met de volgende statusgegevens:

- Een beschrijving van de beschikbaarheid van het contact (indien deze is gedefinieerd)

- Pictogrammen waarmee de aanwezigheidsstatus van het contact wordt aangegeven  
Het pictogram  geeft aan dat er geen aanwezigheidsgegevens beschikbaar zijn voor het contact.

Selecteer *Gegev.* om de gegevens voor het geselecteerde contact weer te geven, of selecteer *Opties* en een van de volgende mogelijkheden:

*Nieuw abonneren*- om een nieuw contact toe te voegen aan de lijst met geabonneerde contacten.

*Chatten*- om een chatsessie te starten.

*Bericht verzenden*- om een tekstbericht aan het geselecteerde contact te verzenden.

*E-mail via SMS*- om een e-mailbericht aan het geselecteerde contact te verzenden.

*Visitek. verzenden*- om een visitekaartje aan het geselecteerde contact te verzenden.

*Abonn. opzeggen*- om het geselecteerde contact uit de lijst met abonneenamen te verwijderen.

## Abonnement op een contact opzeggen

Als u het abonnement op een contact in de lijst *Contacten* wilt opzeggen, drukt u vanuit de standby-modus de joystick omlaag en gaat u naar het gewenste contact. Selecteer *Gegev.*, selecteer de ID en selecteer *Opties*. Selecteer *Abonn. opzeggen* >*Ja* om het abonnement op te zeggen.

Zie "Abonneenamen weergeven" op pagina 82 als u een abonnement wilt opzeggen via het menu *Abonneenamen*.

## ■ Een visitekaartje verzenden en ontvangen

U kunt contactgegevens als visitekaartje verzenden naar en ontvangen van een compatibel apparaat. Wanneer u een visitekaartje hebt ontvangen, selecteert u *Tonen > Opslaan* om het visitekaartje op te slaan in het geheugen van het apparaat. Als u het visitekaartje wilt negeren, selecteert u *Uit > Ja*.

Een visitekaartje verzenden:

1. Zoek in *Contacten* naar de naam en het telefoonnummer dat u wilt verzenden.
2. Selecteer *Gegev. > Opties > Visitek. verzenden*.
3. Selecteer *Als tekstbericht* (netwerkdienst), *Via multimedia* (netwerkdienst), *Via IR* of *Via Bluetooth*.
4. Selecteer *Standaard nr.* of *Details verzenden*.

## ■ Snelkeuze

Een telefoonnummer toekennen aan een snelkeuzetoets:

1. Selecteer *Menu > Contacten > Opties > Snelkeuzen* en ga naar een cijfertoets.
2. Selecteer *Wijs toe* of *Opties > Wijzigen* als al een nummer aan de toets is toegewezen.
3. Selecteer *Zoeken* en selecteer eerst de naam en dan het nummer dat u aan de toets wilt toekennen.

Als de functie *Snelkeuzen* is uitgeschakeld, wordt gevraagd of u deze functie wilt activeren. Zie ook *Snelkeuzen* in "Oproepinstellingen" op pagina 91.

Houd in de standby-modus de gewenste snelkeuzetoets ingedrukt om een snelkeuzenummer te gebruiken.

## ■ Spraakgestuurde nummerkeuze

U kunt een telefoonnummer kiezen door een spraaklabel voor het nummer in te spreken. Elk gesproken woord, bijvoorbeeld een naam, kan een spraaklabel vormen. U kunt maximaal 10 spraaklabels toevoegen.

Bij het gebruik van spraaklabels moet u rekening houden met het volgende:

- Spraaklabels zijn niet taalafhankelijk. Ze zijn afhankelijk van de stem van de spreker.
- U moet het spraaklabel exact zo uitspreken zoals u het hebt opgenomen.
- Spraaklabels zijn gevoelig voor achtergrondgeluiden. Neem de spraaklabels op en gebruik ze in een rustige omgeving.
- Erg korte namen worden niet geaccepteerd. Gebruik lange namen en vermijd het gebruik van soortgelijke namen voor verschillende nummers.



**Opmerking:** Het gebruik van spraaklabels kan moeilijkheden opleveren in een drukke omgeving of tijdens een noodgeval. Voorkom dus onder alle omstandigheden dat u uitsluitend van spraaklabels afhankelijk bent.

## Spraaklabels toevoegen en beheren

Zorg dat in het geheugen van het apparaat de contacten aanwezig zijn waaraan u een spraaklabel wilt toevoegen. U kunt ook spraaklabels toevoegen aan namen in het geheugen van de SIM-kaart. Als u de SIM-kaart echter door een nieuwe kaart vervangt, moet u eerst de oude spraaklabels verwijderen voordat u nieuwe spraaklabels kunt toevoegen.

1. Druk de joystick omlaag vanuit de standby-modus om de lijst met contacten te openen.
2. Ga naar het contact waaraan u een spraaklabel wilt toevoegen en selecteer *Gegev.*
3. Ga naar het gewenste telefoonnummer en selecteer *Opties > Spraaklabel toev.*
4. Selecteer *Starten* en spreek de woorden die u als spraaklabel wilt opnemen, duidelijk uit.

Na de opname wordt de opgenomen label afgespeeld en wordt  weergegeven achter het telefoonnummer met de spraaklabel.

Selecteer *Menu > Contacten > Spraaklabels* als u de spraaklabels wilt controleren. Ga naar het contact met de gewenste spraaklabel en selecteer een optie om de opgenomen spraaklabel te beluisteren, verwijderen of wijzigen.

## Bellen via een spraaklabel

Houd de *Rechtersselectietoets* ingedrukt in de standby-modus. U hoort een korte toon en de tekst *Nu spreken* wordt weergegeven. Spreek de spraaklabel duidelijk uit. Als het apparaat de spraaklabel herkent, wordt de spraaklabel herhaald en wordt het nummer na anderhalve seconde automatisch gekozen.

## 12. Instellingen

---

U kunt verschillende instellingen in uw apparaat aanpassen, waaronder instellingen voor oproepen, de telefoon en de beveiliging.

### ■ Profielen

Gebruik *Profielen* om beltonen en waarschuwingstonen aan te passen voor verschillende gebeurtenissen en omgevingen. U kunt de profielen naar wens aanpassen en het profiel activeren dat u wilt gebruiken. De volgende profielen zijn beschikbaar: *Normaal*, *Stil*, *Vergadering*, *Buiten*, *Mijn stijl 1* en *Mijn stijl 2*.

Selecteer *Menu* > *Instellingen* > *Profielen*. Selecteer een profiel en:

*Activeer*- om het geselecteerde profiel te activeren.

*Aanpassen*- om het profiel aan te passen. Selecteer de instelling die u wilt wijzigen en pas deze aan.

*Tijdelijk*- om in te stellen dat het profiel gedurende een bepaalde tijd (maximaal 24 uur) actief blijft. Selecteer de gewenste eindtijd voor het profiel. Wanneer de ingestelde tijd voor het profiel verstrijkt, wordt het vorige profiel (waarvoor geen tijd was ingesteld) geactiveerd.

### ■ Thema's

Een thema is een pakket dat kan bestaan uit een screensaver, een achtergrondafbeelding, een beltoon en een kleurschema. Hiermee kunt u het

apparaat aanpassen voor verschillende gelegenheden en omgevingen. Thema's worden opgeslagen in de *Galerij*. U kunt een thema als volgt activeren:

1. Selecteer *Menu > Instellingen > Thema's > Thema selecteren*.

De Galerij wordt automatisch geopend en u kunt een thema selecteren.

2. Open de map *Thema's*, ga naar een thema en selecteer *Opties > Thema toepassen*.

Zie "Galerij" op pagina 98.

Selecteer *Menu > Instellingen > Thema's > Themadownloads* om nieuwe thema's te downloaden. Zie "Downloaden" op pagina 122.

## ■ Tooninstellingen

Als u de tooninstellingen voor het actieve profiel wilt wijzigen, selecteert u *Menu > Instellingen > Tooninstellingen*. Selecteer en wijzig *Oproepsignaal, Type beltoon, Beltoonvolume, Trilsignaal, Berichtsignaaltoon, Signaaltoon chatbericht, Toetsenvolume* en *Waarsch.tonen*. U vindt dezelfde instellingen ook in het menu *Profielen* (zie "Profielen" op pagina 87).

Selecteer *Waarschuwen bij* om het apparaat zodanig in te stellen dat deze alleen overgaat wanneer oproepen worden ontvangen van de telefoonnummers die behoren tot een geselecteerde bellergroep. Ga naar de gewenste bellergroep of kies *Elke oproep > Markeer*.



## ■ Favorieten

Door favorieten in te stellen krijgt u snel toegang tot de functies van het apparaat die u het meest gebruikt.

### Rechterselectietoets

Selecteer *Menu > Instellingen > Favorieten > Rechterselectietoets* en de functie in de lijst die u aan de toets wilt toewijzen. Zie "Openings scherm (standby mode)" op pagina 22. Sommige netwerkkoperators bieden geen ondersteuning voor dit menu.

### Opties favorieten

Als u functies van een vooraf gedefinieerde lijst wilt toewijzen aan de lijst met *Favorieten*, selecteert u *Favorieten > Opties > Opties 'Favorieten' selecteren*.

Selecteer *Favorieten > Opties > Opties 'Favorieten' organiseren* om de functies in uw lijst met favorieten opnieuw te ordenen. Zie "Openings scherm (standby mode)" op pagina 22.

### Spraakopdrachten

U kunt bepaalde functies van het apparaat activeren door een opdracht in te spreken. U kunt maximaal vijf functies voorzien van een spraakopdracht.

Selecteer *Menu > Instellingen > Favorieten > Spraakopdracht*. Selecteer de gewenste functiemap, ga naar de functie waaraan u een spraakopdracht wilt toevoegen en selecteer *Toevoeg*. Een spraakopdracht wordt aangeduid met .

Wanneer u spraakopdrachten gebruikt, gelden dezelfde richtlijnen als in "Bellen via een spraaklabel" op pagina 86.

## ■ Weergave-instellingen

Selecteer *Menu* > *Instellingen* > *Weergave-instellingen* en selecteer een van de volgende mogelijkheden:

*Achtergrond*—U kunt instellen dat een achtergrondaafbeelding op het apparaat wordt weergegeven als het apparaat zich in de standby-modus bevindt.

Ongeacht de instellingen voor de screensaver, wordt voor energiebesparing een digitale klok in het display weergegeven als gedurende bepaalde tijd geen functies van het apparaat zijn gebruikt.

*Kleurenschema's*—Hiermee kunt u de kleuren van bepaalde display-onderdelen wijzigen, zoals indicatoren, de signaal- en batterijbalken en de achtergrondaafbeelding die wordt weergegeven wanneer u een menufunctie gebruikt.

*Menuweergave*—Hiermee kunt u instellen hoe het hoofdmenu moet worden weergegeven.

*Operatorlogo*—Hiermee kunt u opgeven of u het operatorlogo wilt weergeven of verbergen.

*Screensaver*—Selecteer *Select. scr.sav.* om een animatie of statische afbeelding als screensaver te kiezen in de *Galerij*. Selecteer bij *Timeout* de timeout voor het activeren van de screensaver. Selecteer *Aan* om de screensaver in te schakelen. Selecteer *Uit* om de screensaver uit te schakelen.

## ■ Instellingen tijd en datum

Selecteer *Menu* > *Instellingen* > *Instellingen tijd en datum* en selecteer een van de volgende mogelijkheden:

*Klok*- Hiermee kunt u instellen dat de klok moet worden weergegeven in de standby-modus, kunt u de tijd aanpassen en de tijdzone en tijdnotatie selecteren.

*Datum*- Hiermee kunt u aangeven of u de datum in de standby-modus wilt weergeven of verbergen, kunt u de datum instellen en de datumnotatie of het scheidingsteken voor de datum selecteren.

*Datum en tijd autom. aanpassen* (netwerkdienst)- Hiermee kunt u instellen dat de datum en tijd automatisch moeten worden bijgewerkt op basis van de huidige tijdzone (netwerkdienst).

## ■ Oproepinstellingen

Selecteer *Menu* > *Instellingen* > *Oproepinstellingen* en selecteer een van de volgende mogelijkheden:

*Doorschakelen* (netwerkdienst)- om inkomende oproepen door te schakelen. Neem contact op met de serviceprovider voor meer informatie.

*Opnemen met willekeurige toets*- Selecteer *Aan* als u een inkomende oproep wilt beantwoorden door kort op een willekeurige toets te drukken (met uitzondering van de *aan/uit-toets* en de *Einde-toets*).

*Automatisch opnieuw kiezen*- Als u *Aan* selecteert, worden maximaal tien pogingen gedaan om de verbinding te bewerkstelligen na een mislukte oproep poging.

*Snelkeuzen*- Selecteer *Aan*. Als u de namen en telefoonnummers wilt kiezen die zijn toegewezen aan de sneltoetsen van 2 tot en met 9, houdt u de betreffende cijfertoets ingedrukt.

*Wachtfunctieopties*- Selecteer *Activeer* als het netwerk moet waarschuwen als er een nieuwe binnenkomende oproep is terwijl u een gesprek voert (netwerkdienst).

*Samenvatting na oproep*- Selecteer *Aan* om na elk gesprek kort de duur en de kosten van het gesprek weer te geven (netwerkdienst).

*Identificatie verzenden* (netwerkdienst)- Selecteer *Netwerkinstelling, Ja* of *Nee*.

*Lijn uitgaande oproepen* (netwerkdienst)- Selecteer telefoonlijn 1 of 2 om te bellen. Deze optie wordt alleen weergegeven als dit door de SIM-kaart wordt ondersteund.

## ■ Telefooninstellingen

Selecteer *Menu > Instellingen > Telefooninstellingen* en selecteer een van de volgende mogelijkheden:

*Taal display*- Hiermee kunt u de display-taal voor het apparaat instellen. Als *Automatisch* is geselecteerd, wordt automatisch de taal geselecteerd op basis van de informatie op de SIM-kaart.

*Geheugenstatus*- Hiermee kunt u de hoeveelheid vrij, gebruikt en totaal beschikbaar geheugen voor elke functie weergeven. In de menu's van sommige functies wordt ook geheugeninformatie weergegeven. Zie "Gedeeld geheugen" op pagina 12 voor meer informatie over het gedeelde geheugen.

*Automatische toetsblokkering*- U kunt instellen dat de toetsen automatisch moeten worden geblokkeerd na een bepaalde, vooraf ingestelde tijd wanneer het apparaat zich in de standby-modus bevindt en er geen functie in gebruik is. Selecteer *Aan* en stel een timeout tussen de 5 seconden en 60 minuten in.

Wanneer het apparaat is vergrendeld, kunt u soms nog wel het officiële alarmnummer kiezen. Toets het alarmnummer in en druk op **Bellen**.

*Toetsenblokkering*- Zie "Toetsenblokkering" op pagina 39.

*Celinformatie*- Selecteer *Aan* om informatie te ontvangen van het netwerk, afhankelijk van het gebruikte netwerk (netwerkdienst).

*Welkomsttekst*- Toets de tekst in die u kort wilt weergeven wanneer het apparaat wordt ingeschakeld. Als u de tekst wilt opslaan, selecteert u *Opslaan*.

*Operatorselectie*- Als u *Automatisch* selecteert, kiest het apparaat automatisch een van de cellulaire netwerken die in uw regio beschikbaar zijn. Als u *Handmatig* selecteert, kunt u een netwerk selecteren dat een registratieovereenkomst met uw eigen netwerkoperator heeft.

*SIM-dienstacties bevestigen*- Zie "SIM-diensten" op pagina 128.

*Automatische Help-tekst*- Selecteer of u Help-teksten in het display wilt weergeven.

*Starttoon*- Selecteer of een starttoon moet worden afgespeeld wanneer het apparaat wordt ingeschakeld.

## ■ Connectiviteit -instellingen

U kunt instellingen definiëren voor Bluetooth-verbindingen, infraroodverbindingen en GPRS-inbelverbindingen. Zie "Bluetooth" op pagina 130 voor meer informatie over Bluetooth-verbindingen. Zie "Infrarood" op pagina 135 voor meer informatie over infraroodverbindingen. Zie "GPRS" op pagina 136 voor meer informatie over GPRS-verbindingen.

## ■ Toebehoreninstellingen

Het menu Toebehoreninstellingen wordt alleen weergegeven als het apparaat is aangesloten of aangesloten geweest op bepaalde mobiele toebehoren, zoals laders en handsfree-eenheden.

Selecteer *Menu > Instellingen > Toebehoreninstellingen*. U kunt een menu voor toebehoren selecteren als de betreffende toebehoren op het apparaat is aangesloten of aangesloten geweest.

## ■ Configuratie-instellingen

Voor sommige netwerkdiensten moeten de juiste configuratie-instellingen op het apparaat worden ingesteld. U kunt de instellingen via een configuratiebericht ontvangen van de serviceprovider of uw persoonlijke instellingen handmatig intoetsen. U kunt de configuratie-instellingen van maximaal tien verschillende serviceproviders opslaan in het apparaat en deze vanuit dit menu beheren.

Selecteer *Menu > Instellingen > Configuratie-instellingen* en selecteer een van de volgende mogelijkheden:

*Standaardconfig.-instellingen*- Hiermee kunt u een lijst met serviceproviders weergeven die zijn opgeslagen in het apparaat (de standaardprovider is gemarkeerd) en een andere serviceprovider instellen als standaardprovider. Ga naar de provider en selecteer *Gegev.* voor een lijst met ondersteunde toepassingen. Als u een serviceprovider wilt verwijderen uit de lijst, selecteert u *Opties > Verwijd..*

*Std. activeren in alle toepassingen*- Hiermee stelt u in dat de instellingen van de standaardprovider in de toepassingen moeten worden gebruikt.

*Voorkeurstoegangspunt*- Selecteer een ander toegangspunt. Normaal gesproken wordt het toegangspunt van de standaardnetwerkoperator gebruikt.

Selecteer *Menu > Instellingen > Configuratie-instellingen > Persoonlijke config.instellingen* om de instellingen handmatig in te toetsen, weer te geven en te wijzigen. Als u een nieuwe configuratie wilt toevoegen, selecteert u *Voeg nieuwe toe* of *Opties > Voeg nieuwe toe*. Selecteer een van de typen toepassingen in de lijst en toets alle benodigde instellingen in. Selecteer *Terug* om de instellingen te activeren.

Als u de gebruikersinstellingen wilt weergeven of bewerken, gaat u naar de gewenste toepassing en selecteert u de instelling die u wilt wijzigen.

## ■ Beveiligingsinstellingen

Wanneer beveiligingsfuncties zijn ingeschakeld waarmee de mogelijke oproepen worden beperkt (zoals het blokkeren van oproepen, gesloten gebruikersgroepen en vaste nummers), kunt u soms nog wel het geprogrammeerde alarmnummer kiezen.

Selecteer *Menu > Instellingen > Beveiligingsinst.* en selecteer een van de volgende mogelijkheden:

*PIN-code vragen*- als u het apparaat wilt instellen om naar de PIN-code te vragen wanneer het apparaat wordt ingeschakeld. Sommige SIM-kaarten ondersteunen het uitschakelen van de PIN-code niet.

*Blokkeren* (netwerkdienst)- als u inkomende en uitgaande oproepen wilt beperken. Hiervoor hebt u het blokkeerwachtwoord nodig.

*Vaste nummers*- als u uitgaande oproepen wilt beperken tot geselecteerde telefoonnummers, als dit door uw SIM-kaart wordt ondersteund.

*Beperkte groep gebruikers* (netwerkdienst)- Geef een groep mensen op naar wie u kunt bellen en die u kunnen bellen.

*Beveil. niveau*- Selecteer *Telefoon* als de beveiligingscode gevraagd moet worden zodra een nieuwe SIM-kaart in het apparaat wordt geplaatst. Selecteer *Geheugen* als de beveiligingscode gevraagd moet worden als het SIM-kaartgeheugen is geselecteerd en u het gebruikte geheugen wilt wijzigen.

*Toegangscodes*- als u de beveiligingscode, de PIN-code, de PIN2-code of het blokkeerwachtwoord wilt wijzigen.

## ■ Fabrieksinstellingen terugzetten

Als u bepaalde menu-instellingen op de oorspronkelijke waarden wilt terugzetten, selecteert u *Menu > Instellingen > Fabrieksinstellingen terugzetten.*



## ■ Operatormenu

Dit menu biedt toegang tot een portal met diensten die uw serviceprovider te bieden heeft. Dit menu verschilt per operator. De naam en het pictogram worden bepaald door de netwerkoperator. Neem contact op met uw serviceprovider voor meer informatie.

De operator kan dit menu bijwerken met een dienstbericht. Zie "Dienstinbox" op pagina 123 voor meer informatie.

## 13. Galerij

---

In dit menu kunt u foto's afbeeldingen, videoclip, opnamen, thema's en tonen beheren. Deze bestanden zijn ingedeeld in mappen.

Uw apparaat ondersteunt een systeem voor beheer van digitale rechten (DMR, Digital Rights Management) ter bescherming van opgehaalde content. Content, zoals een beltoon, kan beschermd zijn en onderworpen aan bepaalde gebruiksregels, bijvoorbeeld een beperking in aantal te gebruiken keren en periode van gebruik. De regels zijn vastgelegd in de activerings sleutel bij de content, die samen met de content wordt geleverd of onafhankelijk daarvan, afhankelijk van de serviceprovider. Mogelijk kunt u deze activerings sleutels bijwerken. Controleer altijd de leveringsvoorwaarden van content en activerings sleutels voordat u tot aanschaf overgaat, omdat er van een tarief of andere vergoeding sprake kan zijn.

Sommige afbeeldingen, beltonen en andere content zijn beschermd door auteursrecht en mogen niet worden gekopieerd, gewijzigd, overgebracht of doorgestuurd.

1. Selecteer *Menu > Galerij*.

Er wordt een lijst met mappen weergegeven. De mappen *Afbeelding*, *Videoclips*, *Thema's*, *Grafisch*, *Tonen* en *Opnamen* zijn de standaardmappen van het apparaat.

2. Ga naar een map en selecteer *Openen* om een lijst van bestanden in de map weer te geven of *Opties* om andere opties te kiezen.

3. Als u een map hebt geopend, selecteert u het bestand dat u wilt weergeven en selecteert u **Openen**.  
Als u de map *Thema's* hebt geselecteerd, gaat u naar een thema en selecteert u **Openen > Bekijken** om het themapakket te bekijken. Selecteer **Opties > Thema toepassen** om het thema te activeren.
4. Nadat u een bestand hebt geopend, kunt u **Opties** selecteren om extra opties te kiezen.

## 14. Camera

---

U kunt foto's maken en videoclips opnemen met de ingebouwde camera. Met de camera kunt u afbeeldingen in JPEG-indeling en videoclips in 3GP-indeling maken.

De Nokia 6822 ondersteunt een beeldresolutie van 640 x 480 pixels. De beeldresolutie kan in deze documentatie anders worden weergegeven.

### ■ Foto's en videoclips

Selecteer *Menu* > *Camera*. Het onderwerp van de foto verschijnt in het display. U kunt het display gebruiken als zoeker. Druk de joystick naar links of rechts om de cameramodus te wijzigen: *Standaardfoto*, *Portretfoto*, *Video* of *Nachtmodus* als er weinig licht is om foto's te maken. Als u de foto wilt toevoegen aan een naam of telefoonnummer in de lijst met contacten, selecteert u *Portretfoto*.

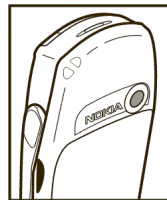

#### Een foto nemen

Selecteer *Foto*. U hoort het geluid van de sluiters. De foto wordt opgeslagen in de map *Afbeelding* van het menu *Galerij*.

Selecteer *Verzenden* als u de foto wilt verzenden als multimediebericht.

Selecteer *Terug* om nog een foto te maken of *Opties* als u een foto wilt hernoemen, wilt inzoomen op een opgeslagen foto, het contrast wilt instellen, de

details wilt weergeven, de foto als achtergrond wilt instellen, de galerij wilt openen of de foto wilt verwijderen.

U kunt de zelfontspanner van de camera voor één afbeelding tegelijk instellen. Activeer de cameramodus en selecteer *Opties > Zelfontspanner > Starten*. Na de timeout wordt de foto gemaakt. Terwijl de zelfontspanner actief is, hoort u een pieptoon.

### Een video opnemen

Selecteer *Opn* om de opname van de videoclip te starten. Tijdens het opnemen van de clip wordt de resterende opnametijd bovenaan in het display weergegeven.

Selecteer *Pauze* om het opnemen te onderbreken. Selecteer *Doorg.* om de opname te hervatten. Als u de opname wilt stoppen, selecteert u *Stop*. De opname wordt opgeslagen in de map *Videoclips* van het menu *Galerij*. Als u de opgenomen videoclip wilt weergeven, selecteert u *Spelen*.

Selecteer *Terug* als u een nieuwe videoclip wilt opnemen of *Opties* om opties te selecteren voor het verwijderen of hernoemen van de opgeslagen videoclip, het contrast in te stellen, de details weer te geven, de clip te verzenden als multimediabericht, de galerij te openen of de microfoon in- of uit te schakelen.

## ■ Instellingen voor de camera

Selecteer *Menu > Camera > Opties*. Afhankelijk van de geactiveerde cameramodus zijn de volgende opties beschikbaar: *Modus wijzigen, Zelfontspanner, Dempen/ Dempen uit, Galerij openen, Instellingen* (voor het aanpassen van de instellingen van de camera, *Standaardmodus, Kwaliteit afbeelding, Lengte videoclip, Camerageluiden* en *Standaard titel*).

## 15. Organiser

---

U kunt taken organiseren met behulp van de voorzieningen en functies van het menu Organiser.

### ■ Wekker

U kunt instellen dat op het gewenste tijdstip een waarschuwingston klinkt.

Selecteer *Menu > Organiser > Wekker*.

Als u het alarm wilt instellen, selecteert u *Tijd alarm instellen* en voert u het gewenste tijdstip in. Als u het alarmtijdstip wilt wijzigen nadat dit is ingesteld, selecteert u *Aan*. Selecteer *Alarm herhalen* om op te geven dat een waarschuwingssignaal moet klinken op geselecteerde dagen van de week.

Selecteer *Alarmgeluid* om een standaard alarmsignaal te selecteren of het alarmsignaal aan te passen door een toon in de lijst met beltonen of in de *Galerij* te selecteren.

Als het alarmtijdstip is aangebroken, klinkt een waarschuwingston, knippert de tekst *Alarm!* en wordt de huidige tijd weergegeven in het display, zelfs als het apparaat is uitgeschakeld. Selecteer *Stop* om het alarm te stoppen. Als u het alarmgeluid een minuut lang laat klinken of *Snooze* selecteert, wordt het alarmgeluid ongeveer tien minuten onderbroken en vervolgens weer hervat.

Als het tijdstip voor het alarmsignaal is aangebroken terwijl het apparaat is uitgeschakeld, schakelt het apparaat zichzelf in en wordt het

waarschuwingssignaal afgespeeld. Als u *Stop* selecteert, wordt gevraagd of u het apparaat wilt activeren voor gesprekken. Selecteer *Nee* als u de radio wilt uitschakelen of *Ja* als u de radio wilt gebruiken om te bellen en gebeld te worden. Selecteer niet *Ja* wanneer het gebruik van draadloze telefoons storingen of gevaar kan opleveren.

## ■ Agenda

Selecteer *Menu > Organiser > Agenda*.





De huidige dag is gemarkeerd met een kader. Als voor de betreffende dag notities zijn ingesteld, wordt de dag vetgedrukt weergegeven. U kunt de notities voor de dag bekijken door *Bekijken* te selecteren. Selecteer *Opties > Weekweergave* om een week weer te geven. Als u een enkele notitie wilt weergeven, selecteert u *Bekijken*.

Met de overige opties voor de agenda kunt u een notitie maken, verwijderen, bewerken, verplaatsen en herhalen, een notitie naar een andere dag kopiëren, en een notitie als zodanig of als tekstbericht of multimedialbericht rechtstreeks naar de agenda van een compatibel apparaat verzenden.

Bij *Instellingen* kunt u de datum, tijd, tijdzone, datum- of tijdnootatie of de eerste dag van de week instellen. Met de optie *Notities automatisch verwijderen* kunt u instellen dat oude notities na een bepaalde tijd automatisch moeten worden verwijderd.

Als u alle notities in de agenda wilt verwijderen, selecteert u de maand- of weekweergave en *Opties > Verwijder notities*.

## Een agendanotitie toevoegen

Selecteer *Menu > Organiser > Agenda*. Ga naar de gewenste datum en selecteer *Opties > Notitie maken*. Selecteer een van de volgende notitietypen:  *Vergadering*,  *Oproep*,  *Verjaardag*,  *Memo* of  *Herinnering*.

## Waarschuwingstonen voor notities in de agenda

Het apparaat moet zijn ingeschakeld om waarschuwingstonen voor notities in de agenda te kunnen weergeven. Zie "Wekker" op pagina 102 als u een alarm wilt instellen dat ook afgaat als het apparaat is uitgeschakeld.

Wanneer het alarmtijdstip voor de waarschuwingstoon van de notitie in de agenda is aangebroken, hoort u een piepsignaal en wordt de notitie weergegeven in het display. Als een notitie van het type  wordt weergegeven, kunt u het weergegeven nummer kiezen door op **Bellen** te drukken. Als u de waarschuwingstoon wilt uitschakelen en de notitie wilt bekijken, selecteert u *Bekijken*. Selecteer *Snooze* als de waarschuwingstoon na tien minuten opnieuw moet klinken. Als u de waarschuwingstoon wilt uitschakelen zonder de notitie te bekijken, selecteert u *Uit*.

## ■ Taken

U kunt een notitie opslaan voor een taak die u moet uitvoeren, een prioriteitsniveau voor de notitie instellen en de taak als voltooid markeren als deze is uitgevoerd. De notities kunt u sorteren op prioriteit of op datum.

Selecteer *Menu > Organiser > Taken*.



Selecteer *Toevoeg.* om een notitie te maken. Toets de notitie in en selecteer *Opslaan*. Selecteer de prioriteit van de notitie. De deadline voor de notitie wordt automatisch zonder geluid ingesteld. Als u de deadline wilt wijzigen, opent u de notitie en selecteert u de optie voor de deadline.

Tijdens het bekijken van een notitie kunt u *Opties* selecteren om de geselecteerde notitie weer te geven en te verwijderen, of alle notities te verwijderen die u als voltooid hebt gemarkeerd. U kunt de notities sorteren op prioriteit of op deadline, een notitie opslaan als agendanotitie of de agenda openen. U kunt ook een optie selecteren om de geselecteerde notitie te bewerken, de deadline of prioriteit van de notitie te wijzigen of de notitie te markeren als voltooid.

## ■ Notities

U kunt deze toepassing gebruiken om notities in te toetsen en te verzenden naar compatibele apparaten via MMS.

Selecteer *Menu > Organiser > Notities*. U wordt gevraagd om de datum en tijd in te stellen als deze nog niet zijn ingesteld toen u met de notitie begon. Selecteer *Toevoeg.* als u een notitie wilt toevoegen. Toets de notitie in en selecteer *Opslaan* of ga naar een notitie en selecteer *Bekijken* of *Opties* om de opties voor notities weer te geven.

## ■ Portefeuille

In de *Portefeuille* kunt u vertrouwelijke gegevens opslaan, zoals adressen en nummers van creditkaarten. De gegevens worden opgeslagen in de portefeuille en kunnen tijdens het browsen gemakkelijk worden opgehaald om automatisch

velden in te vullen, bijvoorbeeld wanneer u een aankoop wilt doen en de dienst de portefeuillefunctie ondersteunt. U kunt ook toegangscodes opslaan voor mobiele diensten die om een gebruikersnaam en wachtwoord vragen.

Als u gebruik hebt gemaakt of geprobeerd hebt gebruik te maken van vertrouwelijke informatie waarvoor u een wachtwoord moet opgeven, kunt u de cache van het apparaat na gebruik beter legen. Zie "Cachegeheugen" op pagina 123 voor informatie over het wissen van het cachegeheugen.

## Portefeuillecode instellen

De gegevens in de portefeuille zijn beveiligd met een portefeuillecode, die u kunt definiëren wanneer u de portefeuille voor het eerst gebruikt. Toets bij *Code portefeuille maken*: de code in en selecteer *OK* om deze te bevestigen. Toets de code nogmaals in bij *Portefeuillecode verifiëren*: en selecteer *OK*.

## De inhoud van de portefeuille verwijderen

Als u de volledige inhoud van de portefeuille inclusief de portefeuillecode wilt verwijderen, toetst u \*#7370925538# in vanuit de standby-modus. U hebt ook de beveiligingscode van het apparaat nodig (zie "Toegangscodes" op pagina 39).

## De portefeuille gebruiken

Gebruik het menu Portefeuille om uw persoonlijke gegevens in te stellen. Als u de inhoud van de portefeuille wilt gebruiken voor een mobiele dienst, opent u de portefeuille via de browser (zie "Web" op pagina 117).

Selecteer *Menu > Toepassingen > Organiser > Portefeuille* om de portefeuille te gebruiken. Toets de portefeuillecode in en selecteer *OK* en een van de volgende opties:

*Port. profielen*- Wanneer u gegevens van persoonlijke kaarten hebt opgeslagen, kunt u deze combineren in een portefeuilleprofiel. Dit profiel kunt u vervolgens gebruiken om portefeuillegegevens voor verschillende kaarten op te halen tijdens het browsen.

*Kaarten*- Gebruik deze optie voor het maken en opslaan van *Betaalkaarten, Klantenpassen, Toegangskrten, Gebruikersgeg.* of *Adreskaarten*. Informeer bij de uitgever van de kaart of bij de serviceprovider naar de mogelijkheid van het ontvangen van kaartgegevens in een configuratiebericht.

*Tickets*- Hiermee slaat u aankondigingen van e-tickets op die u via een mobiele dienst hebt gekocht.

*Ontvangstbewijz.*- Hiermee slaat u ontvangstbewijzen van mobiele aankopen op.

*Persoonl. notities*- Hiermee slaat u persoonlijke gegevens op, zoals accountnummers, wachtwoorden, codes of aantekeningen. Persoonlijke aantekeningen zijn beveiligd met een portefeuillecode. Selecteer tijdens het bekijken van een notitie *Opties* en *Verzend als tekst* om de notitie op te slaan als tekstbericht; *Kop. naar agenda* om de notitie als memo te kopiëren naar de agenda; *Gebruik gegev.* om nummers, e-mailadressen en webadressen op te halen uit de notitie en *Verwijd.* om de weergegeven notitie te verwijderen.

*Instellingen*- Hiermee kunt u de instellingen voor de portefeuille wijzigen.

## ■ Synchronisatie

Door synchronisatie kunt u de gegevens in de agenda en de lijst met contacten opslaan op een externe internetserver (netwerkdienst) of een compatibele pc. Als u gegevens hebt opgeslagen op een internetserver, kunt u de synchronisatiesessie starten vanaf het apparaat. U kunt de gegevens in de lijst met contacten, de agenda en de notities van uw apparaat ook vanaf de pc synchroniseren met de gegevens op een compatibele pc.

De contactgegevens op de SIM-kaart worden niet gesynchroniseerd.

### Synchroniseren vanaf uw apparaat

Voordat u kunt synchroniseren vanaf uw apparaat, moet u zich abonneren op een synchronisatiedienst en de configuratie-instellingen opvragen bij uw serviceprovider. Informeer bij uw serviceprovider naar de beschikbaarheid van en de instellingen voor de synchronisatiedienst.

De synchronisatie starten vanaf uw apparaat:

1. Activeer de verbindinginstellingen voor de synchronisatiesessie. Zie "Synchronisatie-instellingen" op pagina 109.
2. Selecteer *Menu > Organiser > Synchronisatie > Serversynchron. > Te synchroniseren gegevens*, markeer de gegevens die u wilt synchroniseren en selecteer *OK > Synchroniseren*.

De gemarkeerde gegevens in de actieve set worden gesynchroniseerd na uw bevestiging.

## Synchronisatie-instellingen

Mogelijk ontvangt u de synchronisatie-instellingen voor uw apparaat in een configuratiebericht van de serviceprovider. Informeer bij uw serviceprovider naar de beschikbaarheid van en de instellingen voor de synchronisatiedienst. Zie "Configuratie-instellingen" op pagina 94 voor informatie over het handmatig intoetsen van de instellingen.

Selecteer *Menu > Organiser > Synchronisatie > Serversynchron. > Sync.instellingen > Configuratie*. Selecteer de serviceprovider waarvan u de instellingen wilt activeren en druk op *Selecteren*. Selecteer *Account* voor een overzicht van accounts die beschikbaar zijn bij de serviceprovider. Als er meerdere accounts worden weergegeven, selecteert u de account die u wilt gebruiken.

## Synchroniseren vanaf een compatibele pc

Als u de lijst met contacten, de agenda en notities wilt synchroniseren vanaf uw pc, moet u een Bluetooth- of infraroodverbinding gebruiken of een gegevenskabel aansluiten. Zie "Toebehoren" op pagina 142 voor informatie over compatibele gegevenskabels. Bovendien moet de PC Suite-software voor het apparaat op de pc zijn geïnstalleerd. Start de synchronisatiesessie met PC Suite op de pc.

Zorg dat de standby-modus is geactiveerd en dat de tijd en datum zijn ingesteld.

## 16. Toepassingen

---

Het menu Toepassingen bevat vooraf geïnstalleerde spelletjes en extra voorzieningen. U kunt ook nieuwe toepassingen en spelletjes downloaden.

### ■ Spelletjes en toepassingen

De software die bij uw apparaat wordt geleverd, omvat mogelijk een aantal spelletjes en Java-toepassingen die speciaal voor het apparaat zijn ontworpen.

#### Een spelletje of toepassing starten

Selecteer *Menu > Toepassingen > Spelletjes > Selecteer spel* of *Verzameling > Toepassing select..* Ga naar een spelletje of toepassing en selecteer **Openen**.

#### Spelletjes en toepassingen downloaden

Het apparaat ondersteunt J2ME Java-toepassingen. Controleer eerst of de toepassing compatibel is met uw apparaat voordat u de toepassing downloadt.

Selecteer *Menu > Toepassingen* en vervolgens *Spelletjes > Spel.downloads* of *Verzameling > Toep.downloads*. De lijst met beschikbare bookmarks wordt weergegeven. Selecteer *Meer bookmarks* om de lijst met bookmarks in het menu *Web* te openen. Zie "Bookmarks" op pagina 121.

Selecteer de juiste bookmark om verbinding te maken met de gewenste site. Informeer bij de serviceprovider naar de beschikbaarheid en tarieven van de verschillende diensten.



**Waarschuwing:** Installeer en gebruik alleen toepassingen van bronnen die voldoende beveiliging bieden tegen schadelijke software. Als u toepassingen installeert waarvoor een netwerkverbinding is vereist, kan het energieverbruik van uw apparaat toenemen wanneer u van deze toepassingen gebruikmaakt.

Gedownloade toepassingen worden mogelijk opgeslagen in het menu *Spelletjes* in plaats van het menu *Toepassingen*.

## Instellingen voor spelletjes

Selecteer *Menu > Toepassingen > Spelletjes > Toep.instellingen* om geluiden, verlichting en trilling voor spelletjes in te stellen.

## Geheugenstatus voor spelletjes en toepassingen

Als u de hoeveelheid beschikbaar geheugen voor de installatie van spelletjes en toepassingen wilt weergeven (derde gedeelde geheugen), selecteert u *Menu > Toepassingen > Spelletjes* of *Verzameling > Geheugen*.

## ■ Spraakrecorder

U kunt één minuut en veertig seconden spraak, geluid of een actief gesprek opnemen. Dit kan handig zijn als u een naam en telefoonnummer wilt opnemen om dit later te noteren.

De opnamefunctie kan niet worden gebruikt wanneer er een dataoproep of een GPRS-verbinding actief is.

## Opnemen

1. Selecteer *Menu > Toepassingen > Extra's > Spraakrecorder*.
2. Selecteer *Opnemen* om het opnemen te starten. Selecteer *Opties > Opnemen* om de opname te starten tijdens een gesprek.  
Terwijl een gesprek wordt opgenomen, horen beide partijen ongeveer elke vijf seconden een zachte pieptoon.
3. Selecteer *Stop* om het opnemen te stoppen.  
De opname wordt opgeslagen in de map *Opnamen* van het menu *Galerij*.
4. Selecteer *Ltste opn. afspln* om de laatste opname te beluisteren.
5. Selecteer *Ltste opn. vrzdn* om de laatste opname te verzenden.

## Lijst met opnamen

Selecteer *Menu > Toepassingen > Extra's > Spraakrecorder > Opnamelijst*. De lijst met mappen in de *Galerij* wordt weergegeven. Open *Opnamen* om de lijst met opnamen te bekijken.



## ■ Rekenmachine

Met de rekenmachine in uw apparaat kunt u optellen, aftrekken, vermenigvuldigen, delen, het kwadraat en de wortel berekenen, en valuta omzetten.

1. Selecteer *Menu > Toepassingen > Extra's > Rekenmachine*.
2. Wanneer '0' in het display wordt weergegeven, toetst u het eerste getal voor de berekening in.  
Druk op # voor een decimaalteken.
3. Selecteer *Opties > Optellen, Aftrekken, Vermenigvuldigen, Delen, Kwadraat, Wortel* of *Teken wijzigen*.
4. Toets het tweede getal in.
5. Selecteer *Uitkomst* voor het resultaat. Als u een nieuwe berekening wilt uitvoeren, houdt u eerst *Wis* ingedrukt.



**Opmerking:** De nauwkeurigheid van de calculator is beperkt en met name in lange delingen kunnen afrondingsfouten optreden.

## Valuta's omrekenen



**Opmerking:** Wanneer u de basisvaluta wijzigt, moet u de nieuwe koersen intoetsen, aangezien alle eerder ingestelde koersen op nul worden teruggezet.

1. Selecteer *Menu > Toepassingen > Extra's > Rekenmachine*.
2. Als u de wisselkoers wilt opslaan, selecteert u *Opties > Wisselkoers*.

3. Selecteer een van de twee opties die worden weergegeven. Toets de wisselkoers in (druk op # voor een decimaalteken) en selecteer *OK*.  
De wisselkoers blijft in het geheugen aanwezig totdat u een andere koers intoetst.
4. Om de valuta om te rekenen, toetst u het gewenste bedrag in en selecteert u *Opties > In eigen valuta* of *In vreemde valuta*.

## ■ Timerfunctie

Selecteer *Menu > Toepassingen > Extra's > Timerfunctie*. Toets het gewenste tijdstip in minuten en seconden in en selecteer *OK*. Desgewenst kunt u een tekstnotitie intoetsen die moet worden weergegeven als het tijdstip voor het waarschuwingssignaal is aangebroken. Selecteer *Starten* om de timerfunctie te starten.

Selecteer *Tijd wijzigen* als u de tijd voor de timerfunctie wilt wijzigen of selecteer *Timer stoppen* om de timerfunctie te stoppen.

Als het alarmtijdstip is aangebroken als het apparaat zich in de standby-modus bevindt, klinkt een waarschuwingston en knippert de bijbehorende tekst als deze is ingesteld. Anders wordt *Tijd timer verstreken* weergegeven.

U kunt de waarschuwingston met een druk op een willekeurige toets onderbreken. Als geen toets wordt ingedrukt, stopt het signaal automatisch binnen 30 seconden. Als u de waarschuwingston wilt uitschakelen en de notitie wilt bekijken, selecteert u *Uit*.

## ■ Stopwatch

Met de stopwatch kunt u de tijd bijhouden en tussentijden en rondetijden opnemen.

Als u gebruik maakt van de stopwatch of deze wordt uitgevoerd op de achtergrond terwijl u andere functies gebruikt, vergt dit extra batterijcapaciteit en neemt de levensduur van de batterij af.

### Tijd bijhouden en tussentijden opnemen

Selecteer *Menu > Toepassingen > Extra's > Stopwatch > Tussentijden*. Selecteer *Starten* om de tijdsopname te starten. Selecteer *Interval* elke keer dat u de tussentijd wilt opnemen. De tussentijden worden onder de lopende tijd in het display weergegeven. Selecteer *Stop* om de tijdsopname te stoppen. Als u de tijden wilt opslaan, selecteert u *Opslaan*. Selecteer *Opties* als u de tijdsopname opnieuw wilt starten of de teller op nul wilt zetten zonder de tijd op te slaan.

### Rondetijden

Selecteer *Menu > Toepassingen > Extra's > Stopwatch > Rondetijden*. Selecteer *Starten* om de tijdsopname te starten en selecteer *Ronde* om een rondetijd op te nemen. Selecteer *Stop* om de opname van de rondetijd te stoppen. Selecteer *Opslaan* als u de tijd wilt opslaan en geef een naam op. Selecteer *Opties* om de tijdsopname opnieuw te starten of terug te zetten.

## Functies van het apparaat tijdens de tijdsopname

Als u de stopwatch hebt ingeschakeld en tegelijkertijd andere functies van het apparaat wilt gebruiken, drukt u op de Einde-toets om terug te keren naar de standby-modus. Als u wilt terugkeren naar de stopwatch, selecteert u *Menu* > *Toepassingen* > *Extra's* > *Stopwatch* > *Doorgaan*.

Als u gebruik maakt van de stopwatch of deze wordt uitgevoerd op de achtergrond terwijl u andere functies gebruikt, vergt dit extra batterijcapaciteit en neemt de levensduur van de batterij af.

## Tijden weergeven en verwijderen

Selecteer *Menu* > *Toepassingen* > *Extra's* > *Stopwatch*.

Als de stopwatch niet op nul wordt gezet, kunt u *Laatste tonen* selecteren om de laatste tijdsopname weer te geven. Selecteer *Tijden bekijken* om een lijst met namen of de eindtijden van de tijdsets weer te geven.

Selecteer *Tijden verwijderen* als u de opgeslagen tijden wilt wissen. Selecteer *Alle verwijderen* > *Ja* of *Een voor een*. Ga naar de tijden die u wilt verwijderen en selecteer *Verwijderen* > *Ja*.

## 17. Web

---

Uw apparaat heeft een browser die u kunt gebruiken voor tal van mobiele internetdiensten.



Informeer bij de serviceprovider naar de beschikbaarheid en tarieven van de verschillende diensten.

Met de browser kunt u diensten weergeven die op hun pagina's gebruikmaken van WML (Wireless Mark-Up Language) of XHTML (extensible HyperText Markup Language). De weergave kan verschillen, afhankelijk van de displaygrootte. Mogelijk worden niet alle gegevens van de internetpagina's weergegeven.

### ■ Toegang tot en gebruik van de diensten

1. Sla de dienstinstellingen op die nodig zijn voor toegang tot de gewenste dienst. Zie "Het apparaat instellen voor toegang tot een dienst" op pagina 118.
2. Maak verbinding met de gewenste dienst. Zie "Verbinding maken met een dienst" op pagina 118.
3. Blader door de pagina's van de dienst. Zie "Browsen door de pagina's van een dienst" op pagina 119.
4. Beëindig de verbinding met de dienst als u klaar bent. Zie "De verbinding met een dienst verbreken" op pagina 120.

## ■ Het apparaat instellen voor toegang tot een dienst

In uw apparaat zijn mogelijk enkele dienstinstellingen opgeslagen. U kunt extra dienstinstellingen in een configuratiebericht ontvangen van de serviceprovider die de gewenste dienst aanbiedt. Neem voor meer informatie en voor de juiste instellingen contact op met uw serviceprovider. Zie ook "Configuratie-instellingen" op pagina 94.

## ■ Verbinding maken met een dienst

Controleer of de dienstinstellingen van de gewenste dienst zijn geactiveerd. Selecteer *Menu > Web > Instellingen > Configuratie-instellingen > Configuratie* om de instellingen te activeren en selecteer de configuratieset die u wilt activeren.

U kunt op een van de volgende manieren verbinding maken met de dienst:

- Open de homepage van de serviceprovider: selecteer *Menu > Web > Home*, of houd *0* ingedrukt in de standby-modus.
- Open een bookmark van de dienst: selecteer *Menu > Web > Bookmarks* en selecteer een bookmark. Als de bookmark niet werkt met de huidige dienstinstellingen, activeert u een andere set dienstinstellingen en probeert u het nogmaals.
- Selecteer het laatste webadres: selecteer *Menu > Web > Ltste webadres*.
- Voer het adres van de dienst in: selecteer *Menu > Web > Ga naar adres*. Voer het adres van de dienst in en selecteer *OK*.

## ■ Browsen door de pagina's van een dienst

Nadat u verbinding met de dienst hebt gemaakt, kunt u door de pagina's van de dienst browsen. De functies van de toetsen van het apparaat kunnen per dienst verschillen. Volg de aanwijzingen in het display. Neem contact op met uw serviceprovider voor meer informatie.

Als **GPRS** is geselecteerd als de gegevensdrager, wordt tijdens het browsen het pictogram  linksboven in het display weergegeven. Als een oproep of tekstbericht binnenkomt of als u belt terwijl een GPRS-verbinding actief is, wordt het pictogram  rechtsboven in het display weergegeven. Hiermee wordt aangegeven dat de GPRS-verbinding is onderbroken. Na een oproep probeert het apparaat de GPRS-verbinding opnieuw tot stand te brengen. Zie ook "GPRS-verbinding" op pagina 137.

Als u gebruik hebt gemaakt of geprobeerd hebt gebruik te maken van vertrouwelijke informatie waarvoor u een wachtwoord moet opgeven, kunt u de cache van het apparaat na gebruik beter legen. Zie "Cachegeheugen" op pagina 123 voor informatie over het wissen van het cachegeheugen.

## De toetsen van het apparaat gebruiken tijdens het browsen

- U kunt alle bladtoetsen gebruiken om door de pagina te browsen.
- Als u een gemarkeerd item wilt selecteren, drukt u op **Bellen** of selecteert u **Opties** om de optie voor het openen van de koppeling te selecteren.
- Voor het intoetsen van letters en cijfers gebruikt u de toetsen **1 - 9**. Druk op **\*** als u speciale tekens wilt intoetsen.

## Direct bellen

U kunt tijdens het browsen telefoneren, DTMF-tonen verzenden terwijl u telefoneert en een naam en telefoonnummer van een pagina opslaan.

### ■ De verbinding met een dienst verbreken

Selecteer *Opties* > *Afsluiten* om het browsen te stoppen en de verbinding te verbreken.

Druk tweemaal op Einde of houd de Einde-toets ingedrukt.

### ■ Weergave-instellingen van de browser

Selecteer tijdens het browsen *Opties* > *Overige opties* > *Weergave-instell.* of selecteer in de standby-modus *Menu* > *Web* > *Instellingen* > *Weergave-instellingen* en een van de volgende opties:

*Tekstterugloop*- Selecteer *Aan* als u wilt dat de tekst doorloopt op de volgende regel. Als u *Uit* selecteert, wordt de tekst afgekap.

*Lettergrootte*- Selecteer een lettergrootte.

*Afbeeldingen tonen*- Selecteer *Nee* als u afbeeldingen op de pagina niet wilt weergeven.

*Waarschuwingen*- Selecteer *Waarsch. voor onbev. verbinding* en *Ja* om in te stellen dat een waarschuwingssignaal klinkt wanneer een beveiligde verbinding tijdens het browsen verandert in een onbeveiligde verbinding. Selecteer *Waarsch. voor onbev. items* en *Ja* om in te stellen dat een waarschuwingssignaal klinkt wanneer een beveiligde pagina een onbeveiligd item bevat.



De waarschuwingssignalen zijn geen garantie voor een beveiligde verbinding. Zie "Browserbeveiliging" op pagina 124 voor meer informatie.

*Tekencodering*- Selecteer de tekenset die moet worden gebruikt voor de weergave van browserpagina's die geen codegegevens bevatten of om in te stellen dat altijd van UTF-8-codering gebruik moet worden gemaakt wanneer een webadres naar een compatibel apparaat wordt verzonden.

## ■ Cookies

Een cookie bestaat uit gegevens die een site opslaat in het cachegeheugen van de browser, zoals uw gebruikersvoorkeuren of browservoorkeuren. Cookies blijven opgeslagen totdat u het cachegeheugen leegmaakt. Zie "Cachegeheugen" op pagina 123.

Selecteer tijdens het browsen *Opties > Overige opties > Beveiliging > Cookie-instell.* of in de standby-modus *Menu > Web > Instellingen > Beveiligingsinstellingen > Cookies*. Selecteer *Toestaan* om het ontvangen van cookies toe te staan of *Weigeren* om cookies te verbieden.

## ■ Bookmarks

U kunt adressen van pagina's opslaan als bookmark.

1. Selecteer tijdens het browsen *Opties > Bookmarks* of in de standby-modus *Menu > Web > Bookmarks*.
2. Selecteer de gewenste bookmark en druk op *Selecteren* om verbinding te maken met de pagina die aan de bookmark is gekoppeld.

U kunt ook *Opties* selecteren en de naam en het adres van de geselecteerde bookmark weergeven, de geselecteerde bookmark wijzigen of verwijderen, de bookmark naar een ander apparaat verzenden als bookmark of als tekstbericht en een nieuwe bookmark maken.

In het apparaat zijn mogelijk een aantal bookmarks voorgeïnstalleerd voor sites die niet met Nokia verbonden zijn. Deze sites worden niet door Nokia gegarandeerd of ondersteund. Als u deze sites wilt bezoeken, moet u net zoals voor andere sites maatregelen treffen om de veiligheid of inhoud van de site te garanderen.

## Een bookmark ontvangen

Na ontvangst van een bookmark wordt *1 bookmark ontvangen* weergegeven. Selecteer *Tonen* om de geselecteerde bookmark weer te geven. Als u de bookmark wilt opslaan, selecteert u *Opslaan*. Selecteer *Opties* > *Bekijken* om de details te bekijken of *Verwijderen* om de bookmark te verwijderen.

## ■ Downloaden

Als u meer tonen, afbeeldingen, spelletjes, video's, thema's of toepassingen naar het apparaat wilt downloaden (netwerkdienst), geeft u op welk type gegevens u wilt downloaden.



**Waarschuwing:** Installeer alleen toepassingen van bronnen die voldoende beveiliging bieden tegen schadelijke software.

Informeer bij de serviceprovider naar de beschikbaarheid en tarieven van de verschillende diensten.

## ■ Cachegeheugen

De opgevraagde gegevens of diensten worden opgeslagen in de cache van uw apparaat. De opgevraagde gegevens of diensten worden opgeslagen in de cache van uw apparaat. Als u de cache tijdens het browsen wilt wissen, selecteert u *Opties > Overige opties > Cache wissen*. In de standby-modus selecteert u *Menu > Web > Cache wissen*.

## ■ Dienstinbox

Het apparaat kan dienstberichten ontvangen die door de serviceprovider worden gezonden (netwerkdienst). Dienstberichten kunnen bijvoorbeeld aankondigingen zijn in de vorm van nieuwskoppen. Ze kunnen een tekstbericht of het adres van een dienst bevatten.

Wanneer u een dienstbericht ontvangt in de standby-modus, selecteert u *Tonen* om het bericht te openen in de *Dienstinbox*. Als u *Uit* selecteert, wordt het bericht verplaatst naar de *Dienstinbox*. Als u de *Dienstinbox* later wilt activeren, selecteert u *Menu > Web > Dienstinbox*.

Als u de *Dienstinbox* wilt activeren tijdens het browsen, selecteert u *Opties > Overige opties > Dienstinbox*. Ga naar het gewenste bericht en selecteer *Ophalen* om de browser te activeren en de gemarkeerde inhoud te downloaden. Als u uitgebreide informatie over het dienstbericht wilt weergeven of verwijderen, selecteert u respectievelijk *Opties > Details* of *Verwijderen*.

## Instellingen dienstinbox

Selecteer *Menu* > *Web* > *Instellingen* > *Instellingen dienstinbox* en selecteer een van de volgende mogelijkheden:

*Dienstberichten*- Selecteer *Aan* of *Uit* om het apparaat in te stellen op het al dan niet ontvangen van dienstberichten.

*Berichtfilter*- Selecteer *Berichtfilter aan* als u alleen dienstberichten wilt ontvangen met content die door de serviceprovider wordt geleverd. Selecteer *Vertrwde kanalen* om een lijst weer te geven met goedgekeurde contentkanalen.

*Automatisch verbinden*- Als u het apparaat hebt ingesteld op het ontvangen van dienstberichten en u *Aan* selecteert, wordt de browser automatisch geactiveerd vanuit de standby-modus wanneer een dienstbericht is ontvangen. Als u *Uit* selecteert, wordt de browser alleen geactiveerd als u *Ophalen* selecteert wanneer een dienstbericht is ontvangen.

## ■ Browserbeveiliging

Voor sommige diensten, zoals bankdiensten of on line aankopen, zijn beveiligingsfuncties vereist. Voor dergelijke verbindingen hebt u beveiligingscertificaten nodig en mogelijk ook een beveiligingsmodule op de SIM-kaart. Neem contact op met uw serviceprovider voor meer informatie.

## Beveiligingsmodule

De beveiligingsmodule kan certificaten alsmede persoonlijke en publieke sleutels bevatten. Het doel van de beveiligingsmodule is de beveiligingsdiensten te

verbeteren voor toepassingen waarvoor een browserverbinding nodig is. Bovendien biedt de module de mogelijkheid een digitale handtekening te gebruiken. De certificaten worden in de beveiligingsmodule opgeslagen door de serviceprovider. Zie "Toegangscodes" op pagina 39.

Selecteer *Menu > Web > Instellingen > Beveiligingsinstellingen > Instell. beveiligingsmodule* en selecteer een van de volgende mogelijkheden:

*Gegev. beveiligingsmodule*- Hiermee kunt u de titel, status, fabrikant en het serienummer van de beveiligingsmodule weergeven.

*Verzoek PIN voor module*- Hiermee kunt u instellen dat de module-PIN gevraagd moet worden voor diensten die door de beveiligingsmodule worden geboden. Toets de code in en selecteer *Aan*. Als u het verzoek om de module-PIN wilt uitschakelen, selecteert u *Uit*.

*PIN voor module wijzigen*- Hiermee kunt u de module-PIN wijzigen als dit door de beveiligingsmodule wordt toegestaan. Toets de huidige module-PIN in en toets vervolgens tweemaal de nieuwe code in.

*Ondertekening-PIN wijzigen*- Selecteer de ondertekings-PIN die u wilt wijzigen. Toets de huidige PIN-code in en toets vervolgens tweemaal de nieuwe code in.

## Certificaten

Er zijn drie soorten certificaten:

**Servercertificaten**- worden gebruikt om een beter beveiligde verbinding tot stand te brengen met de server. Het apparaat ontvangt het servercertificaat van de serviceprovider voordat de verbinding tot stand wordt gebracht. De geldigheid van

het certificaat wordt vervolgens gecontroleerd aan de hand van de autorisatiecertificaten die in het apparaat zijn opgeslagen. Servercertificaten worden niet opgeslagen.

Als de gegevenstransmissie tussen het apparaat en de contentserver is gecodeerd, wordt tijdens een verbinding het beveiligingspictogram  weergegeven.

Het beveiligingspictogram geeft niet aan dat de datatransmissie tussen de gateway en de inhoudserver (plaats waar de opgevraagde bron is opgeslagen) beveiligd is. De serviceprovider beveiligt de gegevensoverdracht tussen de gateway en de contentserver.

**Autorisatiecertificaten**- worden door sommige diensten, zoals bankdiensten, gebruikt voor het controleren van de geldigheid van andere certificaten. Autorisatiecertificaten kunnen in de beveiligingsmodule zijn opgeslagen door de serviceprovider, of kunnen worden opgehaald van het netwerk als de dienst het gebruik van autorisatiecertificaten ondersteunt.

**Gebruikerscertificaten**- worden uitgegeven door een certificerende autoriteit. Gebruikerscertificaten zijn bijvoorbeeld nodig voor digitale handtekeningen en verbinden de gebruiker aan een bepaalde persoonlijke sleutel in een beveiligingsmodule.



**Opmerking:** Verwittigt u ervan dat, zelfs als het gebruik van certificaten de risico's van externe verbindingen en de installatie van software aanzienlijk beperkt, de certificaten wel op de juiste wijze gebruikt moeten worden om te kunnen profiteren van een verbeterde beveiliging. De aanwezigheid van een certificaat biedt op zichzelf geen enkele beveiliging; de beveiliging wordt pas verbeterd als de certificaten correct, authenticiteit of vertrouwd zijn. Certificaten hebben een beperkte levensduur. Als *Ongeldig certificaat o.b.v. datum in telefoon of Gebruikerscertificaat nog niet geldig* wordt weergegeven terwijl het certificaat geldig zou moeten zijn, controleer dan of de huidige datum en tijd van het apparaat goed zijn ingesteld.

Voordat u certificaatinstellingen wijzigt, moet u controleren of de eigenaar van het certificaat kan worden vertrouwd en of het certificaat werkelijk van de opgegeven eigenaar afkomstig is.

## Digitale handtekening

U kunt via uw apparaat met digitale handtekeningen ondertekenen als uw SIM-kaart voorzien is van een beveiligingsmodule. De handtekening kan naar u terug worden herleid via de persoonlijke sleutel in de beveiligingsmodule en via het gebruikerscertificaat dat werd gebruikt om de handtekening uit te voeren. Het ondertekenen met de digitale handtekening kan hetzelfde zijn als uw handtekening zetten onder een factuur, overeenkomst of ander document op papier. Zie "Beveiligingsmodule" op pagina 124.

Selecteer een koppeling op een pagina, zoals de titel van het boek dat u wilt aanschaffen en de prijs van het boek. De te ondertekenen tekst (mogelijk inclusief het bedrag, de datum, enzovoort) wordt weergegeven.

Controleer of de koptekst *Lezen* en het pictogram voor digitale ondertekening  worden weergegeven.



**Opmerking:** Als het pictogram voor digitale ondertekening niet wordt weergegeven, wil dit zeggen dat er een beveiligingsprobleem is en dat u geen persoonlijke gegevens, zoals een ondertekenings-PIN, moet invoeren.

Lees voordat u de tekst ondertekent, eerst alle informatie. Vervolgens selecteert u *Tekenen*.

De tekst past mogelijk niet geheel in het display. Blader eerst door de hele tekst voordat u ondertekent.

Selecteer het gewenste gebruikerscertificaat. Toets de ondertekenings-PIN in en selecteer *OK*. Het pictogram voor digitale ondertekening verdwijnt en de dienst geeft mogelijk een bevestiging van uw aankoop weer.

## ■ SIM-diensten

Naast de functies die in het apparaat zelf beschikbaar zijn, kan uw SIM-kaart extra diensten bieden die u kunt activeren via dit menu, dat uitsluitend wordt weergegeven als dit door de SIM-kaart wordt ondersteund. De naam en inhoud van dit menu is afhankelijk van de SIM-kaart.

Raadpleeg de leverancier van uw SIM-kaart (bijvoorbeeld uw serviceprovider of andere leverancier) voor informatie over de beschikbare SIM-diensten, de tarieven en het gebruik van deze SIM-diensten.

Afhankelijk van de operator, kunt u het apparaat zo instellen dat de bevestigingsberichten worden weergegeven die tussen het apparaat en het



netwerk worden uitgewisseld bij gebruik van de SIM-kaartdiensten. Selecteer *Menu > Instellingen > Tel. instellingen > SIM-dienstacties bevestigen > Vragen.*

U moet mogelijk een tekstbericht verzenden of een betaalde telefonische oproep uitvoeren om deze diensten te activeren.

## 18. Connectiviteit

---

### ■ Bluetooth

Bluetooth-connectiviteit maakt gratis draadloze verbindingen mogelijk tussen elektronische apparaten binnen een bereik van maximaal tien meter. Een Bluetooth-verbinding kan worden gebruikt voor het verzenden en ontvangen van afbeeldingen, tekst, bestanden uit de Galerij, spraakopnamen, videoclip, notities, visitekaartjes en agendanotities. Hiermee kunt u ook verbinding maken met compatibele apparaten die eveneens draadloze Bluetooth-technologie ondersteunen, zoals computers. U kunt uw apparaat synchroniseren met uw pc door middel van een Bluetooth-verbinding.

Omdat apparaten met Bluetooth-technologie communiceren via radiosignalen, hoeven uw media-apparaat en het andere apparaat geen zichtcontact met elkaar te hebben. De beide apparaten moeten zich alleen minder dan 10 meter van elkaar bevinden. De verbinding kan wel last hebben van storing als gevolg van obstakels zoals muren of van storing van andere elektronische apparaten. De Bluetooth-functie maakt gebruik van de batterij. Hierdoor wordt de spreektijd van het apparaat bekort. Houd hier rekening mee wanneer u andere functies van het apparaat gebruikt. Voor het gebruik van Bluetooth-apparaten kunnen beperkingen gelden. Raadpleeg de lokale autoriteiten voor meer informatie. Dit apparaat voldoet aan de Bluetooth-specificatie 1.1 en ondersteunt de volgende Bluetooth-profielen:

- SIM access-profiel

- Object push-profiel
- File transfer-profiel
- Dial-up networking-profiel
- Hands-free-profiel
- Generic access-profiel
- Headset-profiel
- Serial port-profiel
- Generic Object Exchange, profiel

Gebruik door Nokia goedgekeurde toebehoren voor dit model als u verzekerd wilt zijn van compatibiliteit tussen uw apparaat en andere apparatuur die Bluetooth-technologie ondersteunt. Informeer bij de fabrikanten van andere apparatuur naar de compatibiliteit met dit apparaat.

## Een Bluetooth-verbinding instellen

1. Selecteer *Menu > Instellingen > Connectiviteit > Bluetooth*.
2. Selecteer *Bluetooth > Aan* om de Bluetooth-functie te activeren.

Als een Bluetooth-verbinding actief is, wordt het pictogram  bovenaan in het display weergegeven.

3. Selecteer *Zoeken naar audiotoebehoren* om te zoeken naar compatibele Bluetooth-apparaten.  
De gevonden apparaten worden in een lijst weergegeven.

4. Selecteer het gewenste apparaat.
5. Toets indien nodig het Bluetooth-wachtwoord van het apparaat in om het te koppelen met het andere apparaat. Zie "Koppelen" op pagina 132 voor meer informatie over het Bluetooth-wachtwoord.  
Uw apparaat maakt verbinding met het andere apparaat. U kunt de gegevensoverdracht starten.
6. Selecteer *Actief apparaat* om het apparaat weer te geven waarmee u verbinding hebt gemaakt.
7. Selecteer *Bluetooth > Uit* om Bluetooth uit te schakelen.

## Koppelen

Via Bluetooth-technologie kunt u een permanente koppeling tot stand brengen tussen uw apparaat en een ander apparaat. Sommige apparaten moeten worden gekoppeld voordat gegevensoverdracht kan plaatsvinden.

Om apparaten te kunnen koppelen, moeten de eigenaren van de Bluetooth-apparaten een toegangscode van 1-16 numerieke tekens overeenkomen. De eerste keer dat verbinding tussen de apparaten wordt gemaakt, moet ieder dezelfde toegangscode intoetsen. Nadat de apparaten zijn gekoppeld, hebt u de toegangscode niet meer nodig en hoeft u deze niet langer te onthouden. Gekoppelde apparaten worden weergegeven in een lijst. U kunt de lijst ook weergeven wanneer Bluetooth niet is geactiveerd of wanneer de apparaten in de lijst niet beschikbaar zijn. De lijst met gekoppelde apparaten weergeven:

1. Selecteer vanuit de menu's *Instellingen > Connectiviteit > Bluetooth > Gekoppelde apparaten*.
2. Ga naar het gewenste apparaat en selecteer *Opties* en een van de volgende mogelijkheden:
  - Korte naam toewijzen*- om het geselecteerde apparaat een korte naam te geven (die alleen voor u zichtbaar is).
  - Autom. verb. zonder bevestiging*- Selecteer *Ja* als het apparaat automatisch verbinding moet maken met het geselecteerde apparaat, of selecteer *Nee* als hiervoor eerst toestemming moet worden gevraagd.
  - Paar verwijderen*- Hiermee verwijdert u de koppeling met het geselecteerde apparaat.
  - Nieuw apparaat koppelen*- Zoek binnen het bereik naar actieve apparaten met Bluetooth-connectiviteit, ga naar het gewenste apparaat en selecteer *Koppelen* om een koppeling met het apparaat tot stand te brengen.

## Instellingen

U kunt definiëren hoe uw apparaat aan andere apparaten met Bluetooth-connectiviteit wordt weergegeven.

Selecteer *Menu > Instellingen > Bluetooth > Connectiviteit > Instellingen Bluetooth* en selecteer een van de volgende mogelijkheden:

*Waarneembaarheid mijn telefoon*- Selecteer *Waarneembaar* om het apparaat weer te geven aan alle andere apparaten met Bluetooth-connectiviteit of *Verborgen* om het apparaat alleen weer te geven aan de gekoppelde apparaten.

*Naam van mijn telefoon*- Wijzig de naam van het apparaat die zichtbaar is voor andere gebruikers.

## Gegevens verzenden

In plaats van het menu *Instellingen* te gebruiken, kunt u de menu's van andere apparaten gebruiken voor het verzenden van tal van gegevenstypen naar andere apparaten met Bluetooth-connectiviteit. U kunt een videoclip verzenden vanuit de map *Videoclips* van het menu *Galerij*. Raadpleeg de betreffende secties in de gebruikershandleiding voor informatie over het verzenden van verschillende gegevenstypen.

## Een gegevensoverdracht ontvangen

Wanneer een Bluetooth-verbinding actief is, kunt u notities, visitekaartjes, videoclips en andere typen gegevens overbrengen van andere apparaten met Bluetooth-connectiviteit.

Voordat de gegevensoverdracht wordt gestart, wordt u gevraagd of u de inkomende gegevens wilt accepteren of weigeren. Als u de gegevensoverdracht accepteert, wordt de overdracht gestart.

Er wordt een waarschuwingssignaal weergegeven en er verschijnt een bericht in het openingsscherm wanneer de overdracht is voltooid.

- Als u het overgebrachte item meteen wilt weergeven, selecteert u *Tonen*.
- Als u het item wilt opslaan om later te bekijken, selecteert u *Uit*.

Afhankelijk van de aard van het item, wordt dit opgeslagen in het overeenkomstige menu in uw apparaat. Een visitekaartje wordt bijvoorbeeld opgeslagen in *Contact*. en een agendanotitie in *Agenda*.

## ■ Infrarood

Het apparaat heeft een infraroodpoort die u kunt gebruiken om het apparaat te verbinden met een ander IrDA-compatibel apparaat. Via de infraroodpoort van het apparaat kunt u gegevens, zoals visitekaartjes en agendanotities, verzenden naar of ontvangen van een compatibel apparaat of een compatibel gegevensapparaat (bijvoorbeeld een computer). Bluetooth- en infraroodverbindingen kunnen niet gelijktijdig worden geactiveerd.

Richt de IR (infrarood)-straal niet op andermans ogen en vermijd dat deze storen met andere IR-apparaten. Dit apparaat is een Klasse 1 laserproduct.

### Gegevens verzenden en ontvangen

- Zorg ervoor dat de infraroodpoorten van het verzendende en het ontvangende apparaat op elkaar gericht zijn en dat er zich geen obstakels tussen deze apparaten bevinden.
- Selecteer *Menu > Instellingen > Connectiviteit > Infrar.* om de infraroodpoort van uw apparaat te activeren.
- De gebruiker van het zendende apparaat selecteert vervolgens de gewenste infraroodfunctie om de datatransmissie te starten.

Als de datatransmissie niet binnen twee minuten na het activeren van de infraroodpoort wordt gestart, wordt de verbinding verbroken en moet u opnieuw beginnen.

## Verbindingspictogram

Wanneer  onafgebroken knippert, is de infraroodverbinding geactiveerd en is uw apparaat gereed voor het verzenden of ontvangen van gegevens via de infraroodpoort.

De infraroodverbinding wordt automatisch uitgeschakeld.

## ■ GPRS

GPRS (General Packet Radio Service) is een netwerkdienst waarmee mobiele apparaten kunnen worden gebruikt voor het verzenden en ontvangen van gegevens via een IP (Internet Protocol)-netwerk.

EGPRS (Enhanced GPRS), ook wel EDGE (Enhanced Data Rates for Global Evolution) genoemd, is vergelijkbaar met GPRS. Neem contact op met uw serviceprovider voor meer informatie over de beschikbaarheid van EGPRS en de snelheid van gegevensoverdracht.

Wanneer u *GPRS* hebt geselecteerd als gegevensdrager, maakt het apparaat gebruik van EGPRS in plaats van GPRS als het netwerk die mogelijkheid biedt. U kunt niet kiezen tussen EGPRS en GPRS, maar in sommige toepassingen kunt u mogelijk *GPRS* of *GSM-gegevens* (CSD-Circuit Switched Data) selecteren als gegevensdrager. De gegevensdrager maakt deel uit van het



voorkeurstoegangspunt en kan worden gewijzigd in de *Configuratie-instellingen* (zie "Configuratie-instellingen" op pagina 94).

Toepassingen die gebruikmaken van GPRS zijn MMS, chatten, browsersessies, e-mail, extern SyncML, downloaden van Java-toepassingen en pc-inbeldiensten (zoals internet en e-mail).

Als u GPRS-technologie wilt gebruiken, neemt u contact op met uw serviceprovider voor de beschikbaarheid van en het abonneren op de GPRS-dienst en slaat u de GPRS-instellingen op voor alle toepassingen die u via GPRS gebruikt.

## GPRS-verbinding

Selecteer *Menu > Instellingen > Connectiviteit > GPRS > GPRS-verbinding* en selecteer een van de volgende mogelijkheden:

*Altijd online*- U kunt instellen dat het apparaat automatisch moet worden geregistreerd bij een GPRS-netwerk wanneer u het apparaat inschakelt.

*Wanneer nodig*- Selecteer deze optie als u wilt dat de GPRS-registratie en -verbinding tot stand worden gebracht wanneer dit voor een toepassing nodig is. De verbinding wordt verbroken wanneer u de toepassing sluit.

## GPRS-inbelinstellingen

U kunt het apparaat via een kabelverbinding aansluiten op een compatibele pc en het apparaat gebruiken als modem om de GPRS-verbinding via de pc in te schakelen.

Als u de instellingen voor GPRS-verbindingen vanaf uw pc wilt definiëren, selecteert u *Menu > Instellingen > Connectiviteit > GPRS > GPRS-modeminstellingen* en een van de volgende mogelijkheden:

*Actief toegangspunt*- Activeer het toegangspunt dat u wilt gebruiken.

*Actieve toegangspunt bewerken*- Wijzig de instellingen voor het toegangspunt:

- *Alias voor toegangspunt*- Toets een naam in voor het actieve toegangspunt en selecteer *OK*.
- *GPRS-toegangspunt*- Toets de naam van het toegangspunt in om een verbinding met een GPRS-netwerk tot stand te brengen en selecteer *OK*. Neem contact op met de serviceprovider voor de naam van het toegangspunt.

U kunt de GPRS-inbelinstellingen (naam van toegangspunt) ook configureren op de pc met behulp van de toepassing Nokia Modem Options. Zie "PC Suite" op pagina 139. Als u de instellingen zowel op de pc als op uw apparaat hebt geconfigureerd, worden de instellingen van de pc gebruikt.

## 19. Pc-verbinding

---

U kunt e-mailberichten verzenden en ontvangen en verbinding maken met internet terwijl uw apparaat via Bluetooth, infrarood of een gegevenskabel is aangesloten op een compatibele pc. U kunt uw apparaat gebruiken met verschillende toepassingen voor pc-connectiviteit en gegevenscommunicatie. Met PC Suite kunt u bijvoorbeeld contactgegevens, agendanotities en andere notities synchroniseren tussen uw apparaat en de compatibele pc of een externe internetserver (netwerkdienst).

Meer informatie en bestanden die u kunt downloaden (bijvoorbeeld PC Suite) vindt u op de website van Nokia, [www.nokia.com](http://www.nokia.com).

Sommige afbeeldingen, beltonen en andere content zijn beschermd door auteursrecht en mogen niet worden gekopieerd, gewijzigd, overgebracht of doorgestuurd.

### ■ PC Suite

Met PC Suite kunt u gegevens overbrengen en synchroniseren tussen uw apparaat en uw pc. Met PC Suite kunt u contacten in uw apparaat wijzigen, J2ME Java-toepassingen op het apparaat installeren (zoals spelletjes en woordenboeken) vanaf een compatibele pc en een reservekopie maken van persoonlijke gegevens in het apparaat en herstellen op een compatibele pc. Raadpleeg de website van Nokia, [www.nokia.com](http://www.nokia.com), voor een uitgebreid overzicht van de functies van PC Suite.

## ■ GPRS, EGPRS, HSCSD en CSD

U kunt de volgende gegevensdiensten voor uw apparaat gebruiken:

- GPRS (General Packet Radio Service)
- EGPRS (Enhanced GPRS) (Zie "GPRS" op pagina 136.)
- HSCSD (High Speed Circuit Switched Data)
- CSD (Circuit Switched Data - of GSM-gegevens)

Informeer bij de serviceprovider naar de beschikbaarheid en abonnementsmogelijkheden van gegevensdiensten.

Het gebruik van HSCSD-diensten belast de batterij van het apparaat zwaarder dan gewone spraak- of gegevensoproepen. Mogelijk moet u het apparaat tijdens datatransmissies aansluiten op een lader.

## ■ Toepassingen voor gegevenscommunicatie

Raadpleeg de documentatie bij de toepassing voor meer informatie over het gebruik van toepassingen voor gegevenscommunicatie.

Als een pc-verbinding actief is, wordt het gebruik van het apparaat om te bellen en oproepen te beantwoorden afgeraden omdat dit de werking kan storen.

U krijgt betere prestaties als u het apparaat tijdens datatransmissies met de toetsen naar beneden op een stevige ondergrond plaatst. Beweeg het apparaat niet en houd deze tijdens een dataoproep niet in uw hand.

## 20. Naslaginformatie

---

### ■ Informatie over de batterij

#### Laden en ontladen

Het apparaat werkt op een oplaadbare batterij. De volledige capaciteit van een nieuwe batterij wordt pas benut nadat de batterij twee of drie keer volledig is opgeladen en ontladen. De batterij kan honderden keren worden opgeladen en ontladen maar na verloop van tijd treedt slijtage op. Wanneer de gesprekstijd en stand-by-tijd aanmerkelijk korter zijn dan normaal, kunt u beter een nieuwe batterij kopen. Gebruik alleen batterijen die door Nokia zijn goedgekeurd en laad de batterij alleen opnieuw op met laders die door Nokia zijn goedgekeurd en bestemd zijn voor dit apparaat.

Controleer het modelnummer van uw lader voordat u deze bij dit apparaat gebruikt. Dit apparaat is bedoeld voor gebruik met een ACP-12-lader.

Haal de lader uit het stopcontact wanneer u deze niet gebruikt. Sluit de batterij niet te lang aan op een lader. De levensduur van de batterij kan afnemen wanneer deze wordt overladen. Als een volledig opgeladen batterij niet wordt gebruikt, wordt deze na verloop van tijd automatisch ontladen. Extreme temperaturen kunnen de oplaadcapaciteit van de batterij negatief beïnvloeden.

Gebruik de batterij alleen voor het doel waarvoor deze bestemd is. Gebruik nooit een beschadigde lader of batterij.

Let op dat u geen kortsluiting veroorzaakt in de batterij. Dit kan bijvoorbeeld gebeuren wanneer een metalen voorwerp zoals een munt, paperclip of pen direct contact maakt met de positieve (+) en negatieve (-) poolklemmen van de batterij. (De poolklemmen zien eruit

als metalen strips.) Dit kan bijvoorbeeld gebeuren wanneer u een reservebatterij in uw zak of tas hebt. Kortsluiting van de poolklemmen kan schade veroorzaken aan de batterij of aan het voorwerp waarop deze is aangesloten.

De capaciteit en de levensduur van batterijen nemen af wanneer u deze op hete of koude plaatsen bewaart (zoals in een afgesloten auto in de zomer of in winterse omstandigheden). Probeer ervoor te zorgen dat de omgevingstemperatuur van de batterij tussen de 15°C en 25°C ligt. Een apparaat met een warme of koude batterij kan gedurende bepaalde tijd onbruikbaar zijn, zelfs wanneer de batterij volledig is opgeladen. De batterijprestaties zijn beduidend minder in temperaturen onder het vriespunt.

Gooi batterijen nooit in vuur! Verwerk batterijen in overeenstemming met de lokale regelgeving. Lever batterijen indien mogelijk in voor recycling. Gooi batterijen niet weg met het huishoudafval.

## ■ Toebehoren

Praktische richtlijnen voor het gebruik van toebehoren:

- Houd alle toebehoren buiten het bereik van kleine kinderen.
- Trek altijd aan de stekker en niet aan het snoer als u toebehoren losmaakt.
- Controleer regelmatig of eventuele toebehoren die in een auto zijn geïnstalleerd nog steeds goed zijn bevestigd en naar behoren werken
- De montage van ingewikkelde autotoebehoren moet alleen door bevoegd personeel worden uitgevoerd.

Als u de functionaliteit van uw apparaat wilt uitbreiden, zijn hiervoor tal van toebehoren beschikbaar. U kunt de items selecteren waarmee u het best kunt voldoen aan uw specifieke communicatiebehoeften. Vraag uw leverancier naar de beschikbaarheid van deze en andere toebehoren.

## ■ Verzorging en onderhoud

Uw apparaat is een product van toonaangevend ontwerp en vakmanschap en moet met zorg worden behandeld. De tips hieronder kunnen u helpen om de garantie te behouden.

- Houd het apparaat droog. Neerslag, vochtigheid en allerlei soorten vloeistoffen of vocht kunnen mineralen bevatten die corrosie van elektronische schakelingen veroorzaken. Wordt het apparaat toch nat, verwijder dan de batterij en laat het apparaat volledig opdrogen voordat u de batterij terugplaatst.
- Gebruik of bewaar het apparaat niet op stoffige, vuile plaatsen. De bewegende onderdelen en elektronische onderdelen kunnen beschadigd raken.
- Bewaar het apparaat niet op plaatsen waar het heet is. Hoge temperaturen kunnen de levensduur van elektronische apparaten bekorten, batterijen beschadigen en bepaalde kunststoffen doen vervormen of smelten.
- Bewaar het apparaat niet op plaatsen waar het koud is. Wanneer het apparaat weer de normale temperatuur krijgt, kan binnen in het apparaat vocht ontstaan, waardoor elektronische schakelingen beschadigd kunnen raken.
- Probeer het apparaat niet open te maken op een andere manier dan in deze handleiding wordt voorgeschreven.
- Laat het apparaat niet vallen en stoot of schud niet met het apparaat. Een ruwe behandeling kan de interne elektronische schakelingen en fijne mechaniek beschadigen.
- Gebruik geen agressieve chemicaliën, oplosmiddelen of sterke reinigingsmiddelen om het apparaat schoon te maken.
- Verf het apparaat niet. Verf kan de bewegende onderdelen van het apparaat blokkeren en de correcte werking belemmeren.
- Maak de lenzen (zoals de cameralens, nabijheidsensor en lichtsensoren) schoon met een zachte, schone, droge doek.

- Gebruik alleen de meegeleverde of een goedgekeurde vervangingsantenne. Niet-goedgekeurde antennes, aanpassingen of toebehoren kunnen het apparaat beschadigen en kunnen in strijd zijn met de regelgeving met betrekking tot radioapparaten.

Alle bovenstaande tips gelden voor het apparaat, de batterij, de lader en andere toebehoren. Neem contact op met het dichtstbijzijnde bevoegde servicepunt als een van de apparaten niet goed werkt.

## ■ Aanvullende veiligheidsinformatie

### Gebruiksomgeving

Houd u aan speciale voorschriften die in een bepaald gebied van kracht zijn en schakel het apparaat altijd uit op plaatsen waar het verboden is het apparaat te gebruiken of waar het gebruik ervan storing of gevaar kan veroorzaken. Gebruik het apparaat alleen in de normale posities. Dit apparaat voldoet aan de richtlijnen voor blootstelling aan RF-signalen wanneer het op normale wijze tegen het oor wordt gehouden of wanneer het zich op een afstand van minimaal 2,2 cm van het lichaam bevindt. Wanneer het apparaat op het lichaam wordt gedragen in een draagtasje, riemclip of houder, moeten deze hulpmiddelen geen metaal bevatten en moet het apparaat zich op een afstand van minimaal 2,2 van het lichaam bevinden.

Voor het overbrengen van databestanden of berichten moet dit apparaat kunnen beschikken over een goede verbinding met het netwerk. In sommige gevallen kan het overbrengen van databestanden of berichten vertraging oplopen tot een dergelijke verbinding beschikbaar is. Houd u aan de bovenstaande afstandsrichtlijnen tot de gegevensoverdracht is voltooid.



## Medische apparatuur

Het gebruik van radiozendapparatuur, dus ook van draadloze telefoons, kan het functioneren van onvoldoende beschermde medische apparatuur nadelig beïnvloeden. Raadpleeg een arts of de fabrikant van het medische apparaat om vast te stellen of het apparaat voldoende is beschermd tegen externe RF-energie of als u vragen hebt. Schakel de telefoon uit in instellingen voor gezondheidszorg wanneer dat voorgeschreven wordt. Ziekenhuizen en andere instellingen voor gezondheidszorg kunnen gebruik maken van apparatuur die gevoelig is voor externe RF-energie.

## PACEMAKERS

Fabrikanten van pacemakers adviseren dat er minimaal 15,3 cm afstand moet worden gehouden tussen een draadloze telefoon en een pacemaker om mogelijke storing van de pacemaker te voorkomen. Deze aanbevelingen komen overeen met het onafhankelijke onderzoek en de aanbevelingen van Wireless Technology Research. Om de risico's op storing te minimaliseren, moeten mensen met een pacemaker:

- het apparaat op meer dan 15,3 cm afstand van hun pacemaker houden als het apparaat is ingeschakeld;
- het apparaat niet in een borstzak dragen; en
- het apparaat bij het oor houden aan de andere zijde van het lichaam dan de zijde waar de pacemaker zich bevindt, om de kans op storingen te minimaliseren.

Als u enige reden heeft om te vermoeden dat er storing optreedt, moet u het apparaat onmiddellijk uitschakelen.

## GEHOORAPPARATEN

Sommige digitale draadloze apparaten kunnen storingen in bepaalde gehoorapparaten veroorzaken. Neem contact op met uw netwerkoperator als u last hebt van dergelijke storingen.

## VOERTUIGEN

RF-signalen kunnen van invloed zijn op elektronische systemen in gemotoriseerde voertuigen die verkeerd geïnstalleerd of onvoldoende afgeschermd zijn (bijvoorbeeld elektronische systemen voor brandstofinjectie, elektronische antislip-of antiblokkeerremsystemen, systemen voor elektronische snelheidsregeling of airbagsystemen). Raadpleeg de fabrikant, of diens vertegenwoordiger, van uw voertuig of van hieraan toegevoegde apparatuur, voor meer informatie.

Het apparaat mag alleen door bevoegd personeel worden onderhouden of in een auto worden gemonteerd. Ondeskundige installatie of reparatie kan gevaar opleveren en de garantie die eventueel van toepassing is op het apparaat doen vervallen. Controleer regelmatig of de draadloze apparatuur in uw auto nog steeds goed is bevestigd en naar behoren functioneert. Vervoer of bewaar geen brandbare vloeistoffen, gasvormige materialen of explosieve materialen in dezelfde ruimte als die waarin het apparaat, onderdelen daarvan of toebehoren zich bevinden. Voor auto's met een airbag geldt dat de airbags met zeer veel kracht worden opgeblazen. Zet geen voorwerpen, dus ook geen geïnstalleerde of draagbare draadloze apparatuur, in de ruimte boven de airbag of waar de airbag wordt opgeblazen. Als draadloze apparatuur niet goed is geïnstalleerd in de auto en de airbag wordt opgeblazen, kan dit ernstige verwondingen veroorzaken.

Het gebruik van het apparaat in een vliegtuig is verboden. Schakel het apparaat uit voordat u een vliegtuig binnengaat. Het gebruik van draadloze telecomapparatuur kan gevaarlijk zijn voor de werking van het vliegtuig, kan het draadloze telefoonnetwerk verstoren en kan illegaal zijn.

## Explosiegevaarlijke omgevingen

Schakel het apparaat uit als u op een plaats met explosiegevaar bent en volg alle aanwijzingen en instructies op. Dergelijke plaatsen zijn bijvoorbeeld plaatsen waar u gewoonlijk wordt geadviseerd de motor van uw auto af te zetten. Vonken kunnen op

dergelijke plaatsen een explosie of brand veroorzaken, waardoor er gewonden of zelfs doden kunnen vallen. Schakel het apparaat uit bij benzinestations. Houd u aan de beperkingen voor het gebruik van radioapparatuur in brandstofopslagplaatsen, chemische fabrieken of op plaatsen waar met explosieven wordt gewerkt. Plaatsen met explosiegevaar worden vaak, maar niet altijd, duidelijk aangegeven. Het gaat onder andere om scheepsruimen, chemische overslag- of opslagplaatsen, voertuigen die gebruikmaken van LPG (onder andere propaan of butaan) en gebieden waar de lucht chemicaliën of fijne deeltjes van bijvoorbeeld graan, stof of metaaldeeltjes bevat.

Het negeren van deze voorschriften kan ertoe leiden dat de overtreder het gebruik van telefoondiensten (tijdelijk) wordt ontzegd en/of dat gerechtelijke stappen worden ondernomen.

## ALARMNUMMER KIEZEN



**Opmerking:** Draadloze telefoons zoals dit apparaat, maken gebruik van radiosignalen, draadloze netwerken, kabelnetwerken en door de gebruiker geprogrammeerde functies. Hierdoor kunnen verbindingen niet onder alle omstandigheden worden gegarandeerd. U moet nooit alleen vertrouwen op een draadloze telefoon voor het tot stand brengen van essentiële communicatie, bijvoorbeeld bij medische noodgevallen.

Een alarmnummer kiezen:

1. Schakel de telefoon in als dat nog niet is gebeurd. Controleer of de signaalontvangst voldoende is. In sommige netwerken kan een geldige, correct geplaatste SIM-kaart noodzakelijk zijn.
2. Druk zo vaak als nodig is op Beëindigen om het scherm leeg te maken en het apparaat gereed te maken voor een oproep.

3. Toets het alarmnummer in voor het gebied waar u zich bevindt. Alarmnummers verschillen per locatie.

4. Druk op **Bellen**.

Als u bepaalde functies gebruikt, is het mogelijk dat u deze functies eerst moet uitschakelen voordat u een alarmnummer kunt kiezen. Als het apparaat in het profiel Offline of Vlucht staat, moet u het profiel wijzigen om de telefoonfunctie te activeren voordat u een alarmnummer kunt kiezen. Raadpleeg deze handleiding of uw serviceprovider. Probeer wanneer u een alarmnummer belt alle noodzakelijke informatie zo nauwkeurig mogelijk te omschrijven. Uw draadloze telefoon is mogelijk het enige communicatiemiddel op de plaats van een ongeluk. Beëindig het gesprek pas wanneer u daarvoor toestemming hebt gekregen.

## **Informatie over certificatie (SAR)**

DIT APPARAAT VOLDOET AAN DE INTERNATIONALE RICHTLIJNEN VOOR BLOOTSTELLING AAN RADIOGOLVEN.

Dit mobiele apparaat is een radiozender en -ontvanger. Het apparaat is zo ontwikkeld en geproduceerd dat deze voldoet aan de emissiebeperkingen voor radiofrequentiesignalen (RF-signalen) die worden aanbevolen door internationale richtlijnen (ICNIRP). Deze beperkingen maken deel uit van uitgebreide richtlijnen en definiëren het toegestane niveau voor RF-energie voor de algemene bevolking. Deze richtlijnen zijn ontwikkeld door onafhankelijke wetenschappelijke organisaties door middel van periodieke en grondige evaluaties van wetenschappelijke studies. In deze richtlijnen is een grote veiligheidsmarge ingebouwd om de veiligheid van alle personen te kunnen waarborgen, ongeacht de leeftijd of gezondheidstoestand.

De standaard voor blootstelling aan mobiele apparatuur wordt uitgedrukt in de mateenheid SAR (Specific Absorbtion Rate). De SAR-limiet die wordt vermeld in de internationale richtlijnen is 2,0W/kg\*. Bij tests voor SAR worden de standaardposities

gebruikt, waarbij het apparaat in alle gemeten frequentiebanden het hoogst toegestane energieniveau gebruikt. Hoewel de SAR wordt bepaald op het hoogst toegestane energieniveau, kan het werkelijke SAR-niveau van het apparaat tijdens gebruik sterk lager liggen dan de maximumwaarde. Dit komt doordat het apparaat is ontworpen voor gebruik bij verschillende energieniveaus, zodat niet meer energie wordt gebruikt dan nodig is om verbinding te maken met het netwerk. Over het algemeen geldt dat hoe dichter u zich bij een zendmast bevindt, hoe minder energie het apparaat gebruikt.

De hoogste SAR-waarde die dit apparaat heeft bereikt tijdens tests voor gebruik naast het oor is 0,67 W/kg.

Dit apparaat voldoet aan de richtlijnen voor blootstelling aan RF-signalen wanneer het op normale wijze tegen het oor wordt gehouden of wanneer het zich op een afstand van minimaal 2,2 cm van het lichaam bevindt. Wanneer het apparaat op het lichaam wordt gedragen in een draagtasje, riemclip of houder, moeten deze hulpmiddelen geen metaal bevatten en moet het product zich op een afstand van minimaal 2,2 van het lichaam bevinden.

Voor het overbrengen van databestanden of berichten moet dit apparaat kunnen beschikken over een goede verbinding met het netwerk. In sommige gevallen kan het overbrengen van databestanden of berichten vertraging oplopen tot een dergelijke verbinding beschikbaar is. Houd u aan de bovenstaande afstandsrichtlijnen tot de gegevensoverdracht is voltooid.

\* De SAR-limiet die voor mobiele apparatuur voor het publiek wordt gehanteerd, is 2,0 watt/kilogram (W/kg) evenredig verdeeld over tien gram lichaamsweefsel. In de richtlijnen is een aanzienlijke veiligheidsmarge ingebouwd, voor extra bescherming en om eventuele meetvariëaties te ondervangen. SAR-waarden kunnen variëren, afhankelijk van nationale rapportage-eisen en de netwerkband. Meer informatie over SAR in andere regio's kunt u vinden onder "product information" op de website van Nokia op [www.nokia.com](http://www.nokia.com).

## ■ Technische gegevens

**Afmetingen**— 46,1 mm bij de scharnieren, 38 mm aan de onderkant; lengte-106,1 mm; diepte-21,6 mm aan de bovenkant, 17 mm aan de onderkant

**Gewicht**—100 g met BL-5C 900 mAh Li-ion-batterij

**Grootte (volume)**-79 cm<sup>3</sup>

**Draadloze netwerken**—Nokia 6822: EGSM 900-, GSM 1800- en GSM 1900-netwerken

**Frequentiebereik (Tx)**—EGSM 900: 880–915 MHz; GSM 1800: 1710–1785 MHz GSM 1900: 1850–1910 MHz

**Frequentiebereik (Rx)**—EGSM 900: 925–960 MHz; GSM 1800: 1805–1865 MHz; GSM 1900: 1930–1990 MHz

**Tx-uitgangsvermogen**—2 W (max)

**Aantal kanalen**—299

**Grootte geheugen**—16MB flashgeheugen, ongeveer 2 MB beschikbaar voor gebruikers

**Batterijvoltage**—3,7 V dc

**Bedrijfstemperatuur**— -10 tot +55°C