

# Gebruikershandleiding Nokia 6760 slide

---

Uitgave 3

## CONFORMITEITSVERKLARING

# CE 0434

Hierbij verklaart NOKIA CORPORATION dat het product RM-573 in overeenstemming is met de essentiële vereisten en andere relevante bepalingen van Europese richtlijn 1999/5/EG. Een exemplaar van de conformiteitsverklaring kunt u vinden op de volgende website: [http://www.nokia.com/phones/declaration\\_of\\_conformity/](http://www.nokia.com/phones/declaration_of_conformity/).

© 2010 Nokia. Alle rechten voorbehouden.

Nokia, Nokia Connecting People, Mail for Exchange, Navi, OVI en Nokia Original Enhancements zijn handelsmerken of gedeponeerde handelsmerken van Nokia Corporation. Nokia tune is een geluidsmark van Nokia Corporation. Namen van andere producten en bedrijven kunnen handelsmerken of handelsnamen van de respectievelijke eigenaren zijn.

Reproductie, overdracht, distributie of opslag van de gehele of gedeeltelijke inhoud van dit document in enige vorm zonder voorafgaande schriftelijke toestemming van Nokia is verboden. Nokia voert een beleid dat gericht is op voortdurende ontwikkeling. Nokia behoudt zich het recht voor zonder voorafgaande kennisgeving wijzigingen en verbeteringen aan te brengen in de producten die in dit document worden beschreven.

This software is based in part of the work of the FreeType Team. This product is covered by one or more of the following patents: United States Patent 5,155,805, United States Patent 5,325,479, United States Patent 5,159,668, United States Patent 2232861 and France Patent 9005712.

## symbian

This product includes software licensed from Symbian Software Ltd ©1998-2009. Symbian and Symbian OS are trademarks of Symbian Ltd.



**Java**  
POWERED

Java and all Java-based marks are trademarks or registered trademarks of Sun Microsystems, Inc.

Portions of the Nokia Maps software are ©1996-2009 The FreeType Project. All rights reserved.

Dit product is gelicentieerd onder de MPEG-4 Visual Patent Portfolio-licentie (i) voor privé- en niet-commercieel gebruik in verband met informatie die is gecodeerd volgens de visuele norm MPEG-4, door een consument in het kader van een privé- en niet-commerciële activiteit, en (ii) voor gebruik in verband met MPEG-4 videomateriaal dat door een gelicentieerde videoaanbieder is verstrekt. Voor ieder ander gebruik is of wordt expliciet noch impliciet een licentie verstrekt. Aanvullende informatie, waaronder informatie over het gebruik voor promotionele doeleinden, intern gebruik en commercieel gebruik, is verkrijgbaar bij MPEG LA, LLC. Zie <http://www.mpegla.com>.

VOOR ZOVER MAXIMAAL TOEGESTAAN OP GROND VAN HET TOEPASSELIJKE RECHT, ZAL NOKIA OF EEN VAN HAAR LICENTIEHOUDERS ONDER GEEN OMSTANDIGHEID AANSPRAKELIJK ZIJN VOOR ENIG VERLIES VAN GEGEVENS OF INKOMSTEN OF VOOR ENIGE BIJZONDERE, INCIDENTELE OF INDIRECTE SCHADE OF GEVOLGSCHADE VAN WELKE OORZAAK DAN OOK.

DE INHOUD VAN DIT DOCUMENT WORDT ZONDER ENIGE VORM VAN GARANTIE VERSTREKT. TENZIJ VEREIST KRACHTENS HET TOEPASSELIJKE RECHT, WORDT GEEN ENKELE GARANTIE GEGEVEN BETREFFENDE DE NAUWKEURIGHEID, BETROUWBAARHEID OF INHOUD VAN DIT DOCUMENT, HETZIJ UITDRUKKELIJK HETZIJ IMPLICIET, DAARONDER MEDE BEGREPEN

MAAR NIET BEPERKT TOT IMPLICIETE GARANTIES BETREFFENDE DE VERKOOPBAARHEID EN DE GESCHIKTHEID VOOR EEN BEPAALD DOEL. NOKIA BEHOUDT ZICH TE ALLEN TIJDE HET RECHT VOOR ZONDER VOORAFGAANDE KENNISGEVING DIT DOCUMENT TE WIJZIGEN OF TE HERROEPEN.

Reverse engineering van de software in het apparaat is verboden voor zover maximaal is toegestaan op grond van het toepasselijke recht. Voor zover deze gebruikershandleiding beperkingen bevat aangaande verklaringen, garanties, schadevergoedingsplichten en aansprakelijkheden van Nokia, gelden deze beperkingen op dezelfde wijze voor verklaringen, garanties, schadevergoedingsplicht en aansprakelijkheden van Nokia-licentiegevers.

De beschikbaarheid van bepaalde producten, toepassingen en diensten voor deze producten kan per regio verschillen. Neem contact op met uw Nokia-dealer voor details en de beschikbaarheid van taalopties. Dit apparaat bevat mogelijk onderdelen, technologie of software die onderhevig zijn aan wet- en regelgeving betreffende export van de VS en andere landen. Ontwijking in strijd met de wetgeving is verboden.

#### MEDEDELING FCC/INDUSTRY CANADA

Dit apparaat kan tv- of radiostoringen veroorzaken (bijvoorbeeld als u in de nabijheid van ontvangstapparatuur een telefoon gebruikt). De Federal Communications Commission (FCC) of Industry Canada kunnen u vragen niet langer uw telefoon te gebruiken als deze storingen niet verholpen kunnen worden. Neem contact op met uw lokale servicedienst als u hulp nodig hebt. Dit apparaat voldoet aan deel 15 van de FCC-regels. De werking is afhankelijk van de volgende twee voorwaarden: (1) Dit apparaat mag geen schadelijke storingen veroorzaken en (2) dit apparaat moet storingen van buitenaf accepteren, ook wanneer deze een ongewenste werking tot gevolg kunnen hebben. Veranderingen of aanpassingen die niet uitdrukkelijk door Nokia zijn goedgekeurd, kunnen het recht van de gebruiker om met deze apparatuur te werken tenietdoen.

/Uitgave 3 NL

# Inhoudsopgave

<b>Veiligheid.....</b>	<b>6</b>	Volumeregeling.....	23
Over dit apparaat.....	6	Tekst schrijven met het toetsenbord.....	23
Office-toepassingen.....	7	Berichten schrijven en verzenden.....	24
Netwerkdiensten.....	7	Actief stand-by.....	25
Gedeeld geheugen.....	8	Menu.....	26
<b>1. Help zoeken.....</b>	<b>9</b>	Symbolen.....	26
Ondersteuning.....	9	Klok.....	27
Help van het apparaat .....	9	Antennelocaties.....	28
Uw apparaatsoftware up-to-date houden.....	10	<b>4. Het apparaat aanpassen.....</b>	<b>29</b>
Veelgestelde vragen.....	10	Profielen .....	29
<b>2. Aan de slag.....</b>	<b>13</b>	Beltonen selecteren.....	29
Toetsen en onderdelen.....	13	Weergavevolgorde wijzigen.....	30
De SIM-kaart en de batterij plaatsen.....	14	<b>5. E-mail en chatten.....</b>	<b>31</b>
De batterij opladen.....	16	SMS-toets.....	31
Het apparaat in- of uitschakelen.....	16	Ovi Mail.....	31
De toetsen vergrendelen.....	17	Informatie over Nokia Berichten.....	31
De hoofdtelefoon aansluiten.....	17	Mail for Exchange.....	31
Geheugenkaarten.....	17	Chatsessie starten.....	32
Sneltoetsen.....	19	<b>6. Ovi Maps.....</b>	<b>34</b>
Bezoek Ovi.....	20	Positionering (GPS).....	34
<b>3. Uw Nokia 6760 slide .....</b>	<b>21</b>	Over Kaarten.....	38
Installatie van telefoon.....	21	Over de kaart schuiven.....	38
Instelwizard.....	21	Een route plannen.....	39
Inhoud overbrengen.....	21	Navigeren naar de bestemming.....	39
Bellen.....	22	<b>7. Internet en connectiviteit.....</b>	<b>41</b>
Voicemail .....	23		

Internettoets.....	41
Browser.....	41
Snel downloaden.....	43
De USB-gegevenskabel aansluiten.....	44
Bluetooth.....	45
Verbindingsbeheer.....	48

## **8. Agenda en Contacten.....49**

Een agenda-item maken.....	49
Agendaweergaven.....	49
Namen en nummers opslaan en bewerken.....	50
Contactgroepen maken.....	50
Beltonen toevoegen voor contacten.....	50
Over Contacten op Ovi.....	50

## **9. Foto's en muziek.....52**

Camera.....	52
Galerij.....	52
Online delen.....	53
Over Ovi Delen.....	54
Muziekspeler .....	54
FM-radio.....	55
RealPlayer .....	56

## **10. Kantoortoepassingen.....57**

Rekenmachine .....	57
Afmetingen converteren.....	57
Bestanden zoeken en organiseren.....	57
Quickoffice.....	58
Zipbeheer .....	58
PDF-lezer .....	58

## **11. Downloaden.....59**

Toepassingsbeheer.....	59
Ovi Store.....	61

## **12. Het apparaat en de gegevens beveiligen...62**

Het apparaat blokkeren.....	62
Beveiliging van de geheugenkaart.....	62
Back-ups maken van gegevens.....	63
Wees voorzichtig wanneer u verbinding maakt.....	63

## **13. Instellingen.....65**

Algemene instellingen.....	65
Telefooninstellingen.....	65
Verbindingsinstellingen.....	65
Toepassingsinstellingen.....	66

## **14. Groene tips.....67**

Energie besparen.....	67
Recyclen.....	67
Papier besparen.....	67
Meer informatie.....	67

## **Product- en veiligheidsinformatie.....68**

## **Index.....75**

# Veiligheid

Lees deze eenvoudige richtlijnen. Het niet opvolgen van de richtlijnen kan gevaarlijk of onwettig zijn. Lees de volledige gebruikershandleiding voor meer informatie.



## **SCHAKEL HET APPARAAT ALLEEN IN ALS HET VEILIG IS**

Schakel het apparaat niet in als het gebruik van mobiele telefoons verboden is of als dit storing of gevaar zou kunnen opleveren.



## **VERKEERSVEILIGHEID HEEFT VOORRANG**

Houdt u aan de lokale wetgeving. Houd tijdens het rijden uw handen vrij om uw voertuig te besturen. De verkeersveiligheid dient uw eerste prioriteit te hebben terwijl u rijdt.



## **STORING**

Alle draadloze apparaten kunnen gevoelig zijn voor storing. Dit kan de werking van het apparaat negatief beïnvloeden.



## **SCHAKEL HET APPARAAT UIT IN GEBIEDEN WAARBINNEN EEN GEBRUIKSVERBOD GELDT**

Houd u aan alle mogelijke beperkende maatregelen. Schakel het apparaat uit in vliegtuigen en in de nabijheid van medische apparatuur, brandstof, chemicaliën of gebieden waar explosieven worden gebruikt.



## **DESKUNDIG ONDERHOUD**

Dit product mag alleen door deskundigen worden geïnstalleerd of gerepareerd.



## **TOEBEHOREN EN BATTERIJEN**

Gebruik alleen goedgekeurde toebehoren en batterijen. Sluit geen incompatibele producten aan.



## **WATERBESTENDIGHEID**

Het apparaat is niet waterbestendig. Houd het apparaat droog.

## Over dit apparaat

Het draadloze apparaat dat in deze handleiding wordt beschreven, is goedgekeurd voor gebruik in het (E)GSM 850/900/1800/1900-netwerken en UMTS 900/2100 HSDPA-netwerken. Neem contact op met uw serviceprovider voor meer informatie over netwerken.

Dit apparaat ondersteunt verschillende verbindingsmethoden en net als computers kan uw apparaat worden blootgesteld aan virussen en andere schadelijke inhoud. Wees voorzichtig met berichten, verbindingverzoeken, browsen en downloaden. Installeer en gebruik alleen diensten en software van betrouwbare bronnen die adequate beveiliging en bescherming bieden, zoals toepassingen die Symbian Signed zijn of de Java Verified™-test hebben doorstaan. Overweeg de installatie

van antivirus- en andere beveiligingssoftware op het apparaat en eventuele aangesloten computers.

Uw apparaat beschikt mogelijk over vooraf geïnstalleerde bladwijzers en koppelingen naar websites van derden. Deze zijn niet verbonden met Nokia en Nokia onderschrijft deze niet en aanvaardt er geen aansprakelijkheid voor. Als u dergelijke sites bezoekt, moet u voorzorgsmaatregelen treffen op het gebied van beveiliging of inhoud.



**Waarschuwing:** Als u andere functies van dit apparaat wilt gebruiken dan de alarmklok, moet het apparaat zijn ingeschakeld. Schakel het apparaat niet in wanneer het gebruik van draadloze apparatuur storingen of gevaar kan veroorzaken.

Houd u bij het gebruik van dit apparaat aan alle regelgeving en respecteer lokale gebruiken, privacy en legitieme rechten van anderen, waaronder auteursrechten.

Auteursrechtbescherming kan verhinderen dat bepaalde afbeeldingen, muziek en andere inhoud worden gekopieerd, gewijzigd of overgedragen.

Maak een back-up of houd een schriftelijke neerslag bij van alle belangrijke gegevens die in uw apparaat zijn opgeslagen.

Wanneer u het apparaat op een ander apparaat aansluit, dient u eerst de handleiding van het desbetreffende apparaat te raadplegen voor uitgebreide veiligheidsinstructies. Sluit geen incompatibele producten aan.

De afbeeldingen in deze documentatie kunnen verschillen van de afbeeldingen op het scherm van het apparaat.

Voor andere belangrijke informatie over uw apparaat wordt u verwezen naar de gebruikershandleiding.

## Office-toepassingen

De kantoortoepassingen ondersteunen gebruikelijke functies van Microsoft Word, PowerPoint en Excel (Microsoft Office 2000, XP en 2003). Niet alle bestandsindelingen worden ondersteund.

## Netwerkdiensten

Om het apparaat te kunnen gebruiken, moet u beschikken over een abonnement bij een aanbieder van draadloze verbindingdiensten. Enkele functies zijn niet op alle netwerken beschikbaar. Er zijn ook functies waarvoor u specifieke regelingen met uw serviceprovider moet treffen voordat u ze kunt gebruiken. Wanneer u netwerkdiensten gebruikt, worden er gegevens overgedragen. Informeer bij uw serviceprovider naar de kosten voor communicatie op uw eigen telefoonnetwerk en wanneer u in het dekkinggebied van andere netwerken verkeert. Uw serviceprovider kan u vertellen welke kosten in rekening worden gebracht. Bij sommige netwerken gelden beperkingen die invloed hebben op hoe u sommige functies van dit apparaat kunt gebruiken die netwerkondersteuning nodig hebben, zoals ondersteuning voor specifieke technologieën, bijvoorbeeld WAP 2.0-protocollen (HTTP en SSL) die werken met TCP/IP-protocollen en taalafhankelijke tekens.

Het kan zijn dat uw serviceprovider verzocht heeft om bepaalde functies uit te schakelen of niet te activeren in uw

## **Veiligheid**

apparaat. In dat geval worden deze functies niet in het menu van uw apparaat weergegeven. Mogelijk is uw apparaat voorzien van aangepaste onderdelen, zoals menunamen, menuvolgorde en pictogrammen.

## **Gedeeld geheugen**

De volgende functies in dit apparaat maken mogelijk gebruik van gedeeld geheugen: beltonen, afbeeldingen, contacten, SMS-berichten, multimedial berichten, chatberichten, e-mail, agenda, spelletjes, notities en toepassingen. Door het gebruik van een of meer van deze functies is er mogelijk minder geheugen beschikbaar voor de overige functies. Als uw apparaat een bericht weergeeft dat het geheugen vol is, verwijdert u een gedeelte van de informatie die in het gedeelde geheugen is opgeslagen.



# 1. Help zoeken

## Ondersteuning

Als u meer wilt weten over hoe u uw product kunt gebruiken of u weet niet zeker hoe het apparaat behoort te werken, gaat u naar de ondersteuningspagina's op [www.nokia.com/support](http://www.nokia.com/support) of de lokale Nokia-website [www.nokia.mobi/support](http://www.nokia.mobi/support) (voor mobiele apparaten), de Help-toepassing in het apparaat zelf of de gebruikershandleiding.

Als u hiermee het probleem niet kunt oplossen, doet u het volgende:

- Start het apparaat opnieuw op: schakel het apparaat uit en verwijder de batterij. Plaats de batterij na een ongeveer een minuut weer in het apparaat en schakel het apparaat in.
- Werk de software op uw apparaat regelmatig bij met de toepassing Nokia Software Updater zodat het optimaal presteert en beschikt over eventueel nieuwe functies. Ga naar [www.nokia.com/softwareupdate](http://www.nokia.com/softwareupdate) of uw lokale Nokia-website. Vergeet niet om een back-up te maken van de gegevens in het apparaat voordat u de software van het apparaat bijwerkt.
- Herstel de oorspronkelijke fabrieksinstellingen zoals in de gebruikershandleiding wordt uitgelegd. Documenten en bestanden worden tijdens het opnieuw instellen van de oorspronkelijke waarden niet verwijderd.

Als het probleem nog steeds niet is opgelost, neemt u contact op met Nokia om het apparaat te laten repareren. Ga naar [www.nokia.com/repair](http://www.nokia.com/repair). Maak eerst een back-up van de

gegevens in uw apparaat voordat u het voor reparatie verstuurt.



## Help van het apparaat

Uw apparaat bevat instructies voor de toepassingen op het apparaat.

Als u help wilt openen vanuit het hoofdmenu, selecteert u  > **Toepassing** > **Help** > **Help** en de toepassing waarbij u hulp nodig hebt.

Als u vanuit een geopende toepassing de help voor de huidige weergave wilt openen, selecteert u **Opties** > **Help**.

Als u tijdens het lezen de lettergrootte van de helptekst wilt wijzigen, selecteert u **Opties** > **Lettergrootte verkleinen** of **Lettergrootte vergroten**.

Aan het einde van de helptekst kunt u koppelingen vinden naar verwante onderwerpen. Als u een onderstreept woord selecteert, wordt een korte uitleg weergegeven. In de help worden de volgende symbolen gebruikt:  Koppeling naar een verwant helponderwerp.  Koppeling naar een besproken toepassing.

Tijdens het lezen van de uitleg kunt u wisselen tussen helpteksten en de toepassing die op de achtergrond geopend is door **Opties** > **Open toepassingen** en de gewenste toepassing te selecteren.

## Uw apparaatsoftware up-to-date houden

### Over software-updates

Software-updates kunnen nieuwe en verbeterde functies bevatten die niet beschikbaar waren toen u het apparaat kocht. Door de software bij te werken kunnen ook de prestaties van het apparaat worden verbeterd.

Als u een melding wilt krijgen wanneer er nieuwe software voor uw apparaat beschikbaar is, kunt u zich registreren bij My Nokia en u abonneren op meldingen via SMS of e-mail. Voor meer informatie gaat u naar [www.nokia.com/mynokia](http://www.nokia.com/mynokia).



**Waarschuwing:** Tijdens het installeren van een software-update kunt u het apparaat niet gebruiken, zelfs niet om een alarmnummer te bellen, totdat de installatie voltooid is en het apparaat opnieuw is ingeschakeld. Zorg ervoor dat u een back-up maakt van de gegevens voordat u de installatie van een update aanvaardt.

Bij het downloaden van software-updates worden mogelijk grote hoeveelheden gegevens overgedragen (netwerkdienst).

Zorg ervoor dat de batterij van het apparaat voldoende capaciteit heeft of dat de lader is aangesloten voordat u begint met bijwerken.

Nadat u de software of toepassingen van het apparaat hebt bijgewerkt, zijn de instructies voor de bijgewerkte

toepassingen in de gebruikershandleiding of Help-informatie mogelijk niet meer actueel.

### Software bijwerken met het apparaat

U kunt controleren of er updates beschikbaar zijn voor het apparaat en deze downloaden naar het apparaat (netwerkdienst).

Selecteer  > **Instrumtn** > **App.beheer** en **Opties** > **Controleren op updates**.

### Software updaten via de pc

Nokia Software Updater is een pc-toepassing waarmee u de software van uw apparaat kunt bijwerken. Als u dat wilt doen, hebt u een compatibele pc nodig, een breedbandverbinding met internet en een compatibele USB-gegevenskabel om uw apparaat op de pc aan te sluiten.

Als u meer informatie wilt en de updatetoepassing voor Nokia-software wilt downloaden, gaat u naar [www.nokia.com/softwareupdate](http://www.nokia.com/softwareupdate).

### Veelgestelde vragen

Wanneer u een nieuw apparaat in gebruik neemt, hebt u mogelijk vragen. Naast de hier verstrekte informatie kunt u ook de ondersteuningspagina's van de Nokia-website raadplegen.

## Wat is de blokkeringscode?

Dit apparaat is uitgerust met een of meer codes om de SIM-kaart of het apparaat zelf te beschermen tegen ongeoorloofd gebruik.

### Blokkeringscode

De blokkeringscode (ook wel beveiligingscode genoemd) beschermt het apparaat tegen ongeoorloofd gebruik. De code is bij aanschaf ingesteld op 12345.

U kunt de code wijzigen en het apparaat zodanig instellen dat om de code wordt gevraagd. [Zie 'Het apparaat blokkeren', p. 62.](#)

U moet de nieuwe code geheim houden en op een veilige plaats (niet bij het apparaat) bewaren. Zorg dat u de code niet vergeet. Als u de blokkeringscode vergeet en het apparaat geblokkeerd is, moet u ermee naar een erkend Nokia-servicepunt gaan. U moet mogelijk betalen om dit probleem te laten oplossen. Om de blokkering van het apparaat op te heffen moet de software opnieuw worden geladen. De gegevens die u in het apparaat hebt opgeslagen, gaan wellicht verloren.

### PIN- en PUK-codes

Neem contact op met uw serviceprovider als u een van de volgende toegangscodes bent vergeten.

- PIN-code (Personal Identification Number) — Deze code beschermt uw SIM-kaart tegen ongeoorloofd gebruik. De PIN-code (die tussen 4 en 8 cijfers lang is) wordt gewoonlijk bij de SIM-kaart geleverd. Als u de PIN-code

driemaal achter elkaar foutief invoert, wordt de code geblokkeerd. U hebt de PUK-code nodig om deze blokkering op te heffen.

- PIN2-code — Deze code (die tussen 4 en 8 cijfers lang is) wordt bij sommige SIM-kaarten geleverd en verschaft u toegang tot bepaalde functies op het apparaat.
- PUK- (Personal Unblocking Key) en PUK2-code — Deze codes (acht cijfers) zijn vereist om respectievelijk een geblokkeerde PIN- of PIN2-code te wijzigen. Neem contact op met de operator van uw SIM-kaart als de codes niet bij de SIM-kaart zijn geleverd.

## Waar krijg ik instellingen voor mijn apparaat?

In het apparaat zijn de instellingen voor MMS, GPRS, streaming en mobiel internet gewoonlijk al automatisch geconfigureerd, op basis van de gegevens van uw netwerkprovider. Mogelijk zijn er al instellingen van uw serviceprovider in het apparaat geconfigureerd. Het is ook mogelijk dat u deze instellingen van uw serviceprovider krijgt in een speciaal bericht of dat u om deze instellingen moet vragen.

U kunt ook de instelwizard gebruiken om de instellingen te definiëren. [Zie 'Instelwizard', p. 21.](#)

## Hoe kan ik inhoud van mijn oude apparaat overbrengen?

Met de toepassing Overdracht van Nokia kunt u inhoud zoals telefoonnummers, adressen, agenda-items en afbeeldingen

## Help zoeken

van uw vorige Nokia-apparaat kopiëren naar uw Nokia 6760 slide. [Zie 'Inhoud overbrengen', p. 21.](#)

## 2. Aan de slag

Modelnummer: 6760s-1 .

### Toetsen en onderdelen



1 — Aan/uit-toets

2 — Rechtersselectietoets

3 — Navi™-toets; hierna de bladertoets genoemd

4 — Beltoets

5 — Linkerselectietoets

6 — Toetsen voor snelle toegang: internet-, menu- (☰) en SMS-toets

7 — Backspace-toets

8 — Sym-toets (symbooltoets)

9 — Shift-toets

10 — Functietoets

11 — Camera

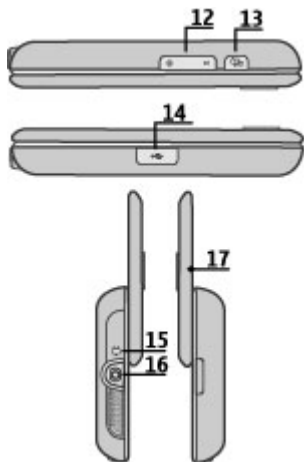

- 12 — Volumetoetsen
- 13 — Opnametoets
- 14 — Micro USB-aansluiting
- 15 — Aansluiting voor oplader
- 16 — Hoofdtelefoonaansluiting
- 17 — Microfoon

## De SIM-kaart en de batterij plaatsen

Batterij veilig verwijderen. Schakel het apparaat altijd uit en ontkoppel de lader voordat u de batterij verwijdert.

1. Verwijder de achtercover.



2. Verwijder de batterij (indien geplaatst).

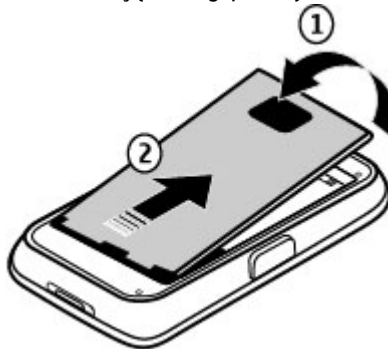

3. Plaats de SIM-kaart in de kaarthouder. Zorg ervoor dat het contactgebied op de kaart naar beneden is gericht. Sluit de SIM-kaarthouder en verzet het schuifje van de houder om deze te vergrendelen.



4. Richt de contactpunten van de batterij op de aansluitpunten van het batterijvak en plaats de batterij.

Aan de slag



5. Plaats de achtercover weer op de telefoon.

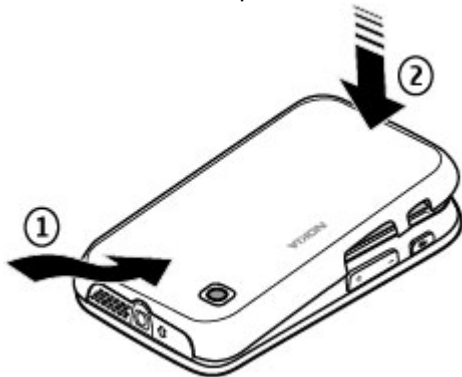

## De batterij opladen

De batterij is deels opgeladen in de fabriek. Als het apparaat aangeeft dat de batterij leeg raakt, doet u het volgende:

1. Sluit de lader aan op een stopcontact.
2. Sluit de lader aan op het apparaat. De oplaadpoort bevindt zich onder het zwarte klepje.



3. Wanneer het apparaat aangeeft dat de batterij volledig is opgeladen, maakt u eerst de lader los van het apparaat en vervolgens haalt u de lader uit het stopcontact.

U hoeft de batterij niet een specifieke tijd op te laden en u kunt het apparaat tijdens het opladen gebruiken. Als de batterij volledig ontladen is, kan het enkele minuten duren voordat de batterijindicator op het scherm wordt weergegeven en u weer met het apparaat kunt bellen.



**Tip:** Haal de stekker van de lader uit het stopcontact wanneer de lader niet wordt gebruikt. Een lader die op het stopcontact is aangesloten, verbruikt stroom, zelfs als de lader niet op het apparaat is aangesloten.

## Het apparaat in- of uitschakelen

Houd de aan/uit-toets ingedrukt totdat u het apparaat voelt trillen.

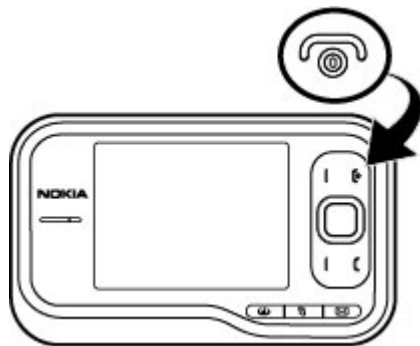

Voer desgevraagd de pincode of blokkeringscode in en selecteer **OK**. Als u wordt gevraagd om de blokkeringscode, toetst u deze in en selecteert u **OK**. Zie ['Wat is de blokkeringscode?', p. 11](#).

De toepassing Install. v tel. (Installeren van de telefoon) wordt gestart als u het apparaat voor de eerste keer inschakelt. Met behulp van de toepassing Install. v tel. kunt u bepalen hoe het apparaat eruitziet en hoe het werkt. Als u de toepassing Install. v tel. later wilt openen, selecteert u  > **Toepassingn** > **Help** > **Install. v tel.**

Om de juiste tijdzone, tijd en datum in te stellen, selecteert u het land waarin u zich bevindt, en de plaatselijke datum en



tijd. Voer de eerste letters van uw land in om deze te zoeken. Het is belangrijk dat u het juiste land selecteert, omdat geplande agenda-items die u opgeeft kunnen veranderen als u later een ander land kiest dat een andere tijdzone heeft.

## De toetsen vergrendelen

Wanneer het apparaat is vergrendeld, kunt u mogelijk nog wel het geprogrammeerde alarmnummer kiezen.

U kunt het toetsenblok zo instellen dat het automatisch wordt vergrendeld na een time-outperiode of wanneer u de schuif sluit.

Als u de time-outperiode waarna het toetsenblok wordt vergrendeld, langer of korter wilt maken, selecteert u  > [Instrumntn](#) > [Instellingen](#) en [Algemeen](#) > [Beveiliging](#) > [Telefoon en SIM-kaart](#) > [Per. autom. blokk. ttnsb.](#) > [Door gebr. gedef.](#) en de gewenste tijdsduur.

U kunt het toetsenblok handmatig vergrendelen in de telefoonmodus door op de beëindigingstoets te drukken en [Toetsenblok blokkeren](#) te selecteren.



**Tip:** Als u snel de datum en tijd wilt weergeven terwijl het toetsenblok vergrendeld is, houdt u de bladertoets ingedrukt.

## De hoofdtelefoon aansluiten

Sluit de compatibele hoofdtelefoon aan op de hoofdtelefoonaansluiting van het apparaat.



Sluit geen producten aan die een uitgangssignaal afgeven, aangezien het apparaat dan beschadigd kan raken. Sluit geen energiebron aan op de netstroomconnector van Nokia.

Als u externe apparaten of hoofdtelefoons op de netstroomconnector van Nokia aansluit die niet door Nokia zijn goedgekeurd voor gebruik met dit apparaat, moet u extra letten op het geluidsniveau.

## Geheugenkaarten

### Ondersteunde geheugenkaarten

Gebruik alleen compatibele microSD-kaarten die door Nokia zijn goedgekeurd voor gebruik met dit apparaat. Nokia gebruikt industrieel goedgekeurde standaards voor geheugenkaarten, maar sommige merken zijn niet volledig compatibel met dit apparaat. Incompatibele kaarten kunnen

## Aan de slag

de kaart en het apparaat beschadigen en gegevens die op de kaart staan aantasten.

Houd alle geheugenkaarten buiten bereik van kleine kinderen.

U kunt het beschikbare geheugen uitbreiden met een microSDHC- of microSD-kaart met een capaciteit van maximaal 8 GB. Een microSD-kaart van 4 GB levert optimale prestaties op. U kunt een microSDHC- of microSD-kaart plaatsen of verwijderen zonder het apparaat uit te schakelen.

Om de prestaties van het apparaat te maximaliseren verdient het aanbeveling niet meer dan 100 bestanden per map op te slaan.



## De geheugenkaart plaatsen

Gebruik een geheugenkaart om te zorgen dat er meer geheugen beschikbaar is voor het apparaat. Bovendien kunt u op de geheugenkaart een back-up maken van de gegevens op het apparaat.

Vraag de fabrikant of de leverancier naar de compatibiliteit van een geheugenkaart.

Er wordt mogelijk een compatibele geheugenkaart meegeleverd met het apparaat. Het is mogelijk dat de geheugenkaart al in het apparaat is geplaatst. Als dat niet het geval is, gaat u als volgt te werk:

1. Verwijder de achtercover.
2. Plaats de geheugenkaart in de sleuf, met de contactpunten naar de aansluitpunten van het apparaat zijn gericht.



3. Schuif de kaart naar binnen tot deze goed is geplaatst.
4. Sluit het achterklepje.

## De geheugenkaart verwijderen



**Belangrijk:** Verwijder de geheugenkaart niet op het moment dat er een bewerking wordt uitgevoerd waarbij de kaart wordt gebruikt. Hierdoor kunnen de kaart en het apparaat beschadigd worden en kunnen gegevens op de kaart worden aangetast.

1. Druk kort op de aan/uit-toets en selecteer **Geheugenkaart verwdrn.**
2. Verwijder de achtercover.

3. Druk op het uiteinde van de geheugenkaart om deze uit de sleuf te verwijderen en verwijder de kaart.
4. Plaats de cover terug.

## Sneltoetsen

Hier volgen enkele sneltoetsen die u kunt gebruiken. Door het gebruik van sneltoetsen kunt u op een efficiëntere manier met toepassingen werken.

### Sneltoetsen

#### Algemene sneltoetsen

Aan/uit-toets	Houd deze toets ingedrukt als u het apparaat wilt in- of uitschakelen. Druk eenmaal om van profiel te wisselen.
#	Houd # ingedrukt om het profiel Stil te activeren.
Bladertoets	Houd de bladertoets ingedrukt om de screensaverklok weer te geven wanneer het toetsenblok vergrendeld is.

#### Stand-by modus

Beltoets	Hiermee opent u het logboek met oproepen. De laatst gebelde nummers (maximaal 20) worden weergegeven.
----------	---

	Ga naar het gewenste nummer of de gewenste naam en druk op de beltoets.
0	Houd deze toets ingedrukt om uw startpagina in de browser weer te geven.
Cijfertoets (2-9)	Hiermee belt u een telefoonnummer via snelkeuze. Als u snelkeuze wilt selecteren, selecteert u  > <a href="#">Instrumntn</a> > <a href="#">Instellingen</a> en <a href="#">Telefoon</a> > <a href="#">Oproep</a> > <a href="#">Snelkeuze</a> .

#### Sneltoetsen voor het web

<b>Functietoets + *</b>	Hiermee zoomt u op de pagina in.
<b>Functietoets + #</b>	Hiermee zoomt u op de pagina uit.
<b>y</b>	Ga naar de homepage.
<b>r</b>	Hiermee opent u de map Bookmarks.
<b>t</b>	Hiermee opent u het zoekvenster.
<b>p</b>	Hiermee gaat u naar de vorige pagina.
<b>w</b>	Hiermee geeft u de actieve pagina's weer.
<b>b</b>	Hiermee geeft u het paginaoverzicht weer.
<b>n</b>	Een nieuw webadres invoeren.

## Bezoek Ovi

Ovi bevat diensten die door Nokia worden verzorgd. Met Ovi kunt u bijvoorbeeld een e-mailaccount maken, uw afbeeldingen en videoclips delen met vrienden en familie, een uitstapje plannen en locaties op een kaart weergeven, spelletjes, toepassingen, videoclips en geluiden voor uw apparaat downloaden en muziek kopen. De beschikbare diensten kunnen per regio verschillen en niet alle talen worden ondersteund.

**Toegang tot de diensten** — Ga naar [www.ovi.com](http://www.ovi.com) en registreer je Nokia-account.

Voor meer informatie over het gebruik van de diensten kijkt u op de ondersteuningspagina's van de betreffende dienst.

## 3. Uw Nokia 6760 slide

Schakel uw apparaat in en ga op verkenning!

### Installatie van telefoon

Als u het apparaat voor de eerste keer inschakelt, wordt de toepassing Install. v tel. gestart.

Als u de toepassing Install. v tel. later wilt starten, selecteert u  > **Toepassngn** > **Help** > **Install. v tel.**

Als u de verbindingen van het apparaat wilt instellen, selecteert u **Instelwizard**.

Selecteer **Telef.overdracht** als u gegevens van een compatibel Nokia-apparaat wilt overdragen naar uw apparaat.

De beschikbare opties kunnen verschillen.

### Instelwizard

Selecteer  > **Instrumntn** > **Instelwizard**.

Gebruik de wizard Instellingen om de instellingen voor e-mail en verbindingen te definiëren. De beschikbaarheid van de items in de wizard Instellingen is afhankelijk van de functies van het apparaat, de SIM-kaart, de serviceprovider en de gegevens in de database van de wizard Instellingen.

U kunt de wizard Instellingen starten door **Starten** te selecteren.

Laat de SIM-kaart in het apparaat zitten bij gebruik van de wizard Instellingen. Zo werkt deze het beste. Als de SIM-kaart niet is geplaatst, volgt u de instructies op het scherm.

Maak een keuze uit de volgende opties:

- **Operator** — De operatorspecifieke instellingen, zoals instellingen voor MMS, internet, WAP en streaming, definiëren.
- **E-mail instellen** — Een POP-, IMAP- of Mail for Exchange-account configureren.

Welke instellingen kunnen worden gewijzigd, kan verschillen.

### Inhoud overbrengen

Met de toepassing **Overdracht** kunt u inhoud, zoals telefoonnummers, adressen, agenda-items en afbeeldingen, van uw vorige Nokia-telefoon naar uw Nokia 6760 slide kopiëren via een Bluetooth-verbinding.

Welk type inhoud kan worden overgedragen, hangt af van het model van het apparaat waaruit u de inhoud wilt overbrengen. Als het apparaat synchronisatie ondersteunt, kunt u de gegevens tussen de apparaten ook synchroniseren. Op uw Nokia 6760 slide wordt een bericht weergegeven als het andere apparaat niet compatibel is.

Als het andere apparaat alleen met een SIM-kaart kan worden ingeschakeld, kunt u uw SIM-kaart plaatsen. Wanneer uw Nokia 6760 slide wordt ingeschakeld zonder SIM-kaart, wordt

## Uw Nokia 6760 slide

automatisch het profiel Offline geactiveerd en is gegevensoverdracht mogelijk.

### De eerste keer inhoud overbrengen

1. Selecteer **Overdracht** in de toepassing Install. v tel. of selecteer  > **Instrumtn** > **Overdracht** wanneer u voor het eerst gegevens van het andere apparaat wilt ophalen naar uw Nokia 6760 slide.
2. Selecteer het verbindingstype dat u wilt gebruiken om de gegevens over te brengen. Beide apparaten moeten het geselecteerde verbindingstype ondersteunen.
3. Sluit de twee apparaten aan als u Bluetooth selecteert. Selecteer **Doorgaan** als u met uw apparaat wilt zoeken naar andere apparaten met Bluetooth. Selecteer het apparaat waaruit u inhoud wilt overbrengen. U wordt gevraagd een code in te voeren op uw Nokia 6760 slide. Voer een code in (1-16 cijfers) en selecteer **OK**. Voer dezelfde code ook in op het andere apparaat en selecteer **OK**. De apparaten zijn nu gekoppeld.
4. Selecteer vanaf uw Nokia 6760 slide de inhoud die u vanaf het andere apparaat wilt overbrengen.

Wanneer de overdracht is gestart, kunt u deze annuleren en later verder gaan.

De inhoud wordt overgedragen vanuit het geheugen van het andere apparaat naar de overeenkomstige locatie op uw

Nokia 6760 slide. Hoeveel tijd nodig is voor de overdracht, is afhankelijk van de hoeveelheid gegevens.

## Bellen



**Opmerking:** De uiteindelijke rekening van de serviceprovider voor oproepen en diensten kan variëren, afhankelijk van de netwerkfuncties, afrondingen, belastingen, enzovoort.

Voordat u oproepen kunt plaatsen of ontvangen, moet het apparaat zijn ingeschakeld, voorzien zijn van een geldige SIM-kaart en zich binnen het bereik van een mobiel netwerk bevinden.



**Belangrijk:** In het profiel Offline kunt u geen oproepen doen of ontvangen en kunnen ook andere functies waarvoor netwerkdekking vereist is, niet worden gebruikt. U kunt mogelijk nog wel het alarmnummer kiezen dat in het apparaat is geprogrammeerd. Als u wilt bellen, moet u eerst de telefoonfunctie activeren door een ander profiel te kiezen. Als het apparaat is vergrendeld, moet u de beveiligingscode invoeren.

## Bellen

Als u een oproep wilt plaatsen, voert u het netnummer en abonneenummer in en drukt u op de beltoets. Als u de oproep wilt beëindigen of de kiespoging wilt annuleren, drukt u op de beëindigingstoets.



**Tip:** Voor internationale oproepen voert u het plusteken (+) in dat de internationale toegangscode vervangt, en voert u de landcode, het netnummer (laat zo nodig de eerste 0 weg) en het abonneenummer in.

## Een oproep beantwoorden

Druk op de beltoets als u een oproep wilt beantwoorden. Druk op de beëindigingstoets als u een oproep wilt weigeren.

U kunt de beltoon dempen in plaats van een oproep beantwoorden door **Stil** te selecteren.

Als u het volume van een actieve oproep wilt aanpassen, gebruikt u de volumetoetsen.

## Voicemail

Selecteer  > **Instrumntn** > **Opr.mailbox**.

Wanneer u de toepassing Voicemail voor het eerst opent, wordt u gevraagd om het nummer van uw voicemailbox in te voeren.

U kunt uw voicemailbox bellen door naar Voicemailbox te navigeren en **Opties** > **Voicemailbox bellen** te selecteren.

Als u vanuit de stand-by modus de mailbox wilt bellen, houdt u **1** ingedrukt of drukt u op **1** en vervolgens op de beltoets. Selecteer de mailbox waarnaar u wilt bellen.

Als u het mailboxnummer wilt wijzigen, selecteert u de mailbox en kiest u **Opties** > **Nummer wijzigen**.

## Volumeregeling

Als u het volume van het oortje of de luidspreker tijdens een gesprek of tijdens het luisteren naar een geluidsbestand wilt aanpassen, gebruikt u de volumetoetsen.

Selecteer **Luidspreker** of **Telefoon** om de luidspreker tijdens een gesprek in of uit te schakelen.



**Waarschuwing:** Voortdurende blootstelling aan een hoog geluidsvolume kan uw gehoor beschadigen. Luister naar muziek op een gematigd geluidsvolume. Houd het apparaat niet dicht bij uw oor wanneer de luidspreker in gebruik is.

## Tekst schrijven met het toetsenbord

Uw apparaat is uitgerust met een volledig toetsenbord.



U kunt leestekens invoegen door de desbetreffende toets of toetsencombinatie te gebruiken.

Als u tussen hoofdletters en kleine letters wilt overschakelen, drukt u op de Shift-toets.

Als u een teken wilt invoegen dat bovenaan een toets staat, houdt u de functietoets ingedrukt en drukt u op de desbetreffende toets.

Als u een teken wilt verwijderen, drukt u op de backspace-toets. Als u meerdere tekens wilt verwijderen, drukt u op de backspace-toets en houdt u deze ingedrukt.

Als u tekens en symbolen wilt invoegen die niet op het toetsenbord staan, drukt u op de Sym-toets.

Als u de schrijftaal wilt wijzigen of de tekstvoorspelling wilt in- of uitschakelen, selecteert u **Opties** > **Invoeropties** en de gewenste optie.

## Berichten schrijven en verzenden

Selecteer  > **Berichten** > **Berichten**.



**Belangrijk:** Wees voorzichtig met het openen van berichten. Berichten kunnen schadelijke software bevatten of anderszins schadelijk zijn voor het apparaat of de pc.

Voordat u een multimediam bericht kunt maken of een e-mailbericht kunt schrijven, moet u de juiste verbindinginstellingen hebben geconfigureerd.

Het draadloze netwerk kan de omvang van MMS-berichten beperken. Als de omvang van de ingevoegde afbeelding de limiet overschrijdt, kan de afbeelding door het apparaat worden verkleind zodat deze via MMS kan worden verzonden.

Controleer bij uw serviceprovider hoe lang een e-mailbericht mag zijn. Als u een e-mailbericht probeert te verzenden dat langer is dan de e-mailserver aan kan, blijft het bericht achter in de map Outbox en het apparaat probeert het zo af en toe opnieuw te verzenden. Voor het verzenden van een e-mailbericht is een gegevensverbinding nodig en de voortdurende pogingen om de e-mail te verzenden kan de telefoonrekening aardig laten oplopen. In de map Outbox kunt u zulke berichten verwijderen of ze verplaatsen naar de map Ontwerpen.

1. Selecteer **Nieuw bericht** > **Bericht** om een SMS of een multimediam bericht (MMS) te verzenden, **Audiobericht** om



- een multimediasbericht waarin een geluidsclip is opgenomen te verzenden of **E-mail** om een e-mailbericht te verzenden.
2. Druk in het veld Aan op de bladertoets om ontvangers of een groep ontvangers uit de lijst contacten te selecteren of voer het telefoonnummer of het e-mailadres van de ontvanger in. Druk op \* om de ontvangers te scheiden met een puntkomma (;). U kunt het nummer of het adres ook kopiëren en plakken vanaf het klembord.
  3. Voer in het veld Onderwerp een onderwerp voor het e-mailbericht in. Als u wilt wijzigen welke velden worden weergegeven, selecteert u **Opties** > **Velden berichtheader**.
  4. Schrijf het bericht in het berichtveld. Als u een sjabloon of een notitie wilt invoegen, selecteert u **Opties** > **Inhoud invoegen** > **Tekst invoegen** > **Sjabloon** of **Notitie**.
  5. Als u een mediabestand aan een multimediasbericht wilt toevoegen, selecteert u **Opties** > **Inhoud invoegen**, het type bestand of de bron en het gewenste bestand. Als u een visitekaartje, dia, notitie of een ander soort bestand aan het bericht wilt toevoegen, selecteert u **Opties** > **Inhoud invoegen** > **Andere invoegen**.
  6. Als u een foto wilt nemen of een video of geluidsclip wilt opnemen voor een multimediasbericht, selecteert u **Opties** > **Inhoud invoegen** > **Afbeelding invoegen** > **Nieuw**, **Videoclip invoegen** > **Nieuw** of **Geluidsclip invoegen** > **Nieuw**.

7. Als u een bijlage aan een e-mailbericht wilt toevoegen, selecteert u **Opties** en het type bijlage. E-mailbijlagen worden aangeduid met .
8. Als u het bericht wilt verzenden, selecteert u **Opties** > **Verzenden** of drukt u op de beltoets.



**Opmerking:** Als het pictogram of de tekst Bericht verzonden op het beeldscherm van het apparaat verschijnt, betekent dit niet dat het bericht op de bedoelde bestemming is aangekomen.

Het apparaat ondersteunt tekstberichten die langer zijn dan de limiet voor één bericht. Langere berichten worden verzonden als twee of meer berichten. Uw serviceprovider kan hiervoor de desbetreffende kosten in rekening brengen. Tekens met accenten, andere symbolen en sommige taalopties nemen meer ruimte in beslag, waardoor het aantal tekens dat in één bericht kan worden verzonden, wordt beperkt.

Mogelijk kunt u geen videoclips met de bestandsindeling MP4 verzenden of videoclips die groter zijn dan het draadloze netwerk in een multimediasbericht toestaat.

## Actief stand-by

Wanneer u het apparaat hebt ingeschakeld en het is aangemeld bij een netwerk, staat het apparaat op stand-by en is het gebruiksklaar.

Als u de lijst met laatst gebelde nummers wilt openen, drukt u op de beltoets. Blader naar links om een lijst met ontvangen en gemiste oproepen weer te geven.

## Uw Nokia 6760 slide

Als u spraakopdrachten of spraakgestuurd bellen wilt gebruiken, houdt u de rechterselectietoets ingedrukt.

Druk op de aan/uit-toets om een profiel te wijzigen en selecteer een profiel.

Druk op de internettoets om verbinding te maken met het web.

## Menu

Het hoofdmenu is een beginpunt van waaruit u alle toepassingen van het apparaat of op een geheugenkaart kunt openen. U opent het hoofdmenu door op  te drukken.

Als u een toepassing of een map wilt openen, selecteert u het item.

Als u de menuweergave wilt wijzigen, selecteert u  > **Opties** > **Menuweergave wijzigen** en een weergavetype.

Als u een toepassing of een map wilt sluiten, selecteert u het zo vaak **Terug** en **Afsluiten** als nodig is om terug te gaan naar de stand-by modus.





**Tip:** Als u wilt schakelen tussen geopende toepassingen, houdt u de menutoets ingedrukt en selecteert u een toepassing. Als u een toepassing wilt sluiten, drukt u op de backspace-toets.

Als toepassingen op de achtergrond worden uitgevoerd, vergt dit extra batterijcapaciteit en neemt de gebruiksduur van de batterij af.

## Symbolen

 Het apparaat is verbonden met een UMTS- of een GSM-netwerk.

 Het batterijniveau. Hoe hoger de balk, hoe meer de batterij opgeladen is.

 U hebt een of meer ongelezen berichten in uw de map Inbox in Berichten.

 U hebt nieuwe e-mail ontvangen in uw externe mailbox.

 Er zijn berichten in de map Outbox die nog moeten worden verzonden door Messaging.

 U hebt een of meer oproepen gemist.

 De toetsen van het apparaat zijn vergrendeld.

 Er is een alarmsignaal actief.



 U hebt het profiel Stil geactiveerd, waardoor het apparaat geen belsignaal geeft bij inkomende oproepen of berichten.



 Bluetooth-connectiviteit is geactiveerd.

 Er is een Bluetooth-verbinding actief. Wanneer de indicator knippert, wordt geprobeerd een verbinding met een ander apparaat tot stand te brengen.

 Er is een GPRS-packet-gegevensverbinding beschikbaar (netwerkdienst).  geeft aan dat de verbinding actief is.  geeft aan dat de verbinding in de wachtstand staat.

 Er is een EGPRS-packet-gegevensverbinding beschikbaar (netwerkdienst).  geeft aan dat de verbinding actief is.  geeft aan dat de verbinding in de wachtstand staat.

 Er is een UMTS-packet-gegevensverbinding beschikbaar (netwerkdienst).  geeft aan dat de verbinding actief is.  geeft aan dat de verbinding in de wachtstand staat.

 High-Speed Downlink Packet Access (HSDPA) wordt ondersteund en is beschikbaar (netwerkdienst). Het pictogram kan per regio verschillen.  geeft aan dat de verbinding actief is.  geeft aan dat de verbinding in de wachtstand staat.

 Uw apparaat is met een USB-kabel aangesloten op een computer.

**2** De tweede telefoonlijn is in gebruik (netwerkdienst).

 Alle oproepen worden naar een ander nummer doorgeschakeld. Als u twee telefoonlijnen heeft, geeft een nummer aan welke lijn actief is.

 Er is een hoofdtelefoon aangesloten op het apparaat.

 Er is een handsfree carkit aangesloten op het apparaat.

 Er is een gehoorapparaat aangesloten op het apparaat.

 Er is een tekstelefoon aangesloten op het apparaat.

 Het apparaat is bezig met synchroniseren.

## Klok

Met Klok kunt u uw lokale tijd of de tijd voor andere plaatsen weergeven en het apparaat als wekker gebruiken.

## Wekker

Selecteer  > **Toepassngn** > **Klok**.

Als u actieve en inactieve alarmsignalen wilt bekijken, opent u het tabblad Alarm. Selecteer **Opties** > **Nieuw alarm** als u een nieuw alarmsignaal wilt instellen. Definieer desgewenst de herhaling. Als een alarm is ingesteld, wordt  weergegeven.

Selecteer **Stoppen** als u het geluid van het alarmsignaal wilt uitschakelen. Selecteer **Snooze** om het alarmsignaal gedurende een bepaalde periode te stoppen. Als het apparaat is uitgeschakeld wanneer het alarm moet afgaan, wordt het apparaat automatisch ingeschakeld en wordt het alarmsignaal weergegeven.



**Tip:** Als u wilt opgeven na hoeveel tijd het alarmsignaal opnieuw moet klinken wanneer u het alarmsignaal op sluimeren instelt, selecteert u **Opties** > **Instellingen** > **Snoozetijd alarm**.

Selecteer **Opties** > **Alarm verwijderen** als u een alarmsignaal wilt annuleren.

Selecteer **Opties** > **Instellingen** als u de instellingen voor tijd, datum en kloktype wilt wijzigen.

Selecteer **Opties** > **Instellingen** > **Automat. tijd aanpassing** > **Aan** om automatisch de datum-, tijd- en

## Uw Nokia 6760 slide

tijdzonegegevens op het apparaat te laten bijwerken (netwerkdienst).

## Wereldklok

Selecteer **⌘** > **Toepassngn** > **Klok**.

Open het tabblad Wereldklok om de tijd op de verschillende locaties weer te geven. Selecteer **Opties** > **Locatie toevoegen** als u locaties aan de lijst wilt toevoegen. U kunt maximaal 15 locaties toevoegen aan de lijst.

Als u uw huidige locatie wilt instellen, bladert u naar de desbetreffende locatie en selecteert u **Opties** > **Instln als huidige locatie**. De locatie wordt in de hoofdweergave van de klok weergegeven en de tijd in het apparaat wordt aangepast aan de geselecteerde locatie. Controleer of de tijd correct is en overeenkomt met uw tijdzone.

## Klokinstellingen

Selecteer **Opties** > **Instellingen**.

Als u de datum of tijd wilt wijzigen, selecteert u **Tijd** of **Datum**.

Als u de klok die wordt weergegeven in de stand-by modus wilt wijzigen, selecteert u **Type klok** > **Analoog** of **Digitaal**.

Als u wilt instellen dat de tijd en tijdzonegegevens op uw apparaat worden aangepast door het mobiele telefoonnetwerk (netwerkdienst), selecteert u **Automat. tijd aanpassing** > **Aan**.

Als u het alarmsignaal wilt wijzigen, selecteert u **Alarmtoon klok**.

## Antennelocaties

Het apparaat heeft drie geïntegreerde antennes: een mobiele antenne, een Bluetooth-antenne en een GPS-antenne.

Het apparaat kan interne en externe antennes hebben. Vermijd onnodig contact met het gebied rond de antenne als de antenne aan het zenden of ontvangen is. Contact met antennes kan de kwaliteit van de communicatie nadelig beïnvloeden en kan tijdens gebruik leiden tot een hoger stroomverbruik en tot een kortere levensduur van de batterij.

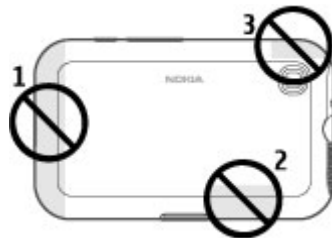

- 1 — Mobile antenne
- 2 — Bluetooth-antenne
- 3 — GPS-antenne

## 4. Het apparaat aanpassen

U kunt uw apparaat aan uw persoonlijke wensen aanpassen door, bijvoorbeeld, de verschillende tonen aan te passen en de achtergrondafbeelding en screensaver te wijzigen.

### Profielen

Selecteer  > **Instrumtn** > **Profielen**.

U kunt voor verschillende gebeurtenissen, omgevingen of groepen bellers beltonen, waarschuwingssignalen en andere signalen instellen. Het actieve profiel wordt boven aan het scherm in de stand-by modus weergegeven. Als het actieve profiel echter Algemeen is, wordt alleen de huidige datum weergegeven.

Als u een nieuw profiel wilt maken, selecteert u **Opties** > **Nieuw maken** en definieert u de instellingen.

Als u een profiel wilt aanpassen, selecteert u het desbetreffende profiel en kiest u **Opties** > **Aanpassen**.

Als u een profiel wilt wijzigen, selecteert u het desbetreffende profiel en kiest u **Opties** > **Activeren**. Wanneer het Offline profiel is geactiveerd, kunt u het apparaat niet per ongeluk inschakelen. Ook kunt u dan niet ongewild berichten verzenden of ontvangen of gebruikmaken van Bluetooth-connectiviteit, GPS of de FM-radio. Bovendien wordt bij het selecteren van het profiel een eventuele actieve internetverbinding verbroken. Het Offline-profiel verhindert u niet om op een later tijdstip een of Bluetooth-verbinding tot stand te brengen, en ook niet om GPS of de FM-radio in te

schakelen. Houd u daarom aan de veiligheidsvoorschriften wanneer u deze functies gebruikt.

Als u het profiel zo wilt instellen dat het tot een bepaalde tijd binnen de volgende 24 uur actief is, selecteert u **Opties** > **Tijdelijk** en stelt u de tijd in. Wanneer de ingestelde tijd vervolgens is verstreken, wordt het profiel opnieuw ingesteld op het vorige actieve profiel zonder tijdsinstelling. Als u een profiel met tijdsinstelling hebt ingesteld, wordt  weergegeven in de stand-by modus. Het profiel Offline kan niet worden geprogrammeerd.

Als u een profiel dat u hebt gemaakt wilt verwijderen, selecteert u **Opties** > **Profiel verwijderen**. De vooraf gedefinieerde profielen kunt u niet verwijderen.

### Beltonen selecteren

Als u een beltoon wilt instellen voor een profiel, selecteert u **Opties** > **Aanpassen** > **Beltoon**. Selecteer een beltoon in de lijst, of selecteer **Geluiden downloIn** om een map te openen met daarin een lijst met bookmarks voor het downloaden van tonen via de browser. Gedownloade tonen worden opgeslagen in de Galerij.

Als u de beltoon alleen voor een bepaalde contactgroep wilt gebruiken, selecteert u **Opties** > **Aanpassen** > **Waarschuwen bij** en selecteert u de gewenste groep. Voor oproepen van andere nummers geldt een stille waarschuwing.

## Het apparaat aanpassen

Als u de berichttoon wilt wijzigen, selecteert u **Opties** > **Aanpassen** > **Berichtensignaaltoon**.

## Weergavevolgorde wijzigen

Selecteer  > **Instrumntn** > **Thema's**.

Als u het thema dat in alle toepassingen wordt gebruikt wilt wijzigen, selecteert u **Algemeen**.

Als u het thema dat in het hoofdmenu wordt gebruikt wilt wijzigen, selecteert u **Menuweerg.**.

Als u het thema dat in een specifieke toepassing wordt gebruikt wilt wijzigen, selecteert u de map voor de desbetreffende toepassing.

Als u de achtergrondafbeelding van het startscherm wilt wijzigen, selecteert u **Achtergrond**.

Als u een animatie voor de screensaver wilt selecteren, kiest u **Spaarstand**.

U kunt thema-effect in- of uitschakelen door **Algemeen** > **Opties** > **Thema-effecten** te selecteren.

## 5. E-mail en chatten

Met dit apparaat kunt u persoonlijke en zakelijke e-mailberichten lezen en beantwoorden, en chatten met uw chatcontacten.

### SMS-toets

Het apparaat is voorzien van een toets waarmee u snel toegang kunt krijgen tot uw berichten.



### Ovi Mail

U kunt met Ovi Mail een e-mailaccount maken als u er nog geen hebt of als u er nog een wilt. Ovi Mail is een gratis e-maildienst die u vanaf het web of rechtstreeks vanaf het apparaat kunt gebruiken.

Zie [mail.ovi.com](http://mail.ovi.com) voor meer informatie.

Deze service is mogelijk niet in alle regio's of talen beschikbaar.

### Informatie over Nokia Berichten

Met de dienst Nokia Berichten worden e-mailberichten van uw bestaande e-mailadres automatisch naar uw apparaat overgebracht. U kunt uw e-mailberichten lezen, beantwoorden en sorteren terwijl u onderweg bent.

Als u nog geen e-mailaccount hebt, kunt u er een maken op [www.ovi.com](http://www.ovi.com).

Voor de dienst Nokia Berichten kunnen kosten in rekening worden gebracht. Neem voor informatie over eventuele kosten contact op met uw serviceprovider of met de dienst Nokia Berichten op [email.nokia.com](http://email.nokia.com).

Nokia Berichten is een netwerkdienst en is mogelijk niet in alle regio's beschikbaar.

U moet Nokia Berichten eerst installeren. Selecteer na de installatie  > **Berichten** om Nokia Berichten te openen.

### Mail for Exchange

Met Mail for Exchange kunt u uw zakelijke e-mail op uw apparaat ontvangen. U kunt e-mails beantwoorden, compatibele bijlagen bekijken en bewerken, agendagegevens bekijken, uitnodigingen voor vergaderingen ontvangen en beantwoorden, vergaderingen plannen en contactgegevens bekijken, toevoegen en bewerken. Mail for Exchange kan alleen worden ingesteld als uw organisatie beschikt over Microsoft Exchange Server. Bovendien moet uw IT-beheerder Mail for Exchange voor uw account hebben geactiveerd.

Voordat u begint met het instellen van Mail for Exchange moet u het volgende controleren:

- een zakelijke e-mail-ID;
- uw gebruikersnaam op het bedrijfsnetwerk;

## E-mail en chatten

- uw wachtwoord op het bedrijfsnetwerk;
- de domeinnaam van het netwerk (raadpleeg de IT-afdeling van uw bedrijf);
- de servernaam van Mail for Exchange (raadpleeg de IT-afdeling van uw bedrijf).

Afhankelijk van de instellingen van Mail for Exchange op de bedrijfsserver moet u mogelijk nog andere informatie invoeren. Als u niet beschikt over de juiste informatie, moet u contact opnemen met de IT-afdeling van uw bedrijf.

Voor Mail for Exchange is het gebruik van de blokkeringscode mogelijk verplicht. De standaardblokkeringscode van uw apparaat is 12345 maar mogelijk heeft uw IT-beheerder een andere code voor u ingesteld.

U kunt het profiel en de instellingen van Mail for Exchange in de instellingen van Berichten openen en wijzigen.

## Chatsessie starten

Met de chatnetwerkdienst kunt u korte tekstberichten naar onlinegebruikers verzenden. U moet zich abonneren op een dienst en zich bij de gewenste chatdienst registreren.

Selecteer  > **Contacten** en open het Ovi-tabblad.

Als u verbinding wilt maken met de dienst, selecteert u **Online** en de verbindingsmethode. Voor een packet-gegevensverbinding worden mogelijk extra kosten voor gegevensoverdracht in rekening gebracht. Neem voor informatie over prijzen contact op met uw netwerkserviceprovider.

Als u wilt chatten met een vriend, selecteert u **Opties** > **Chatten**. Als u een chatbericht wilt verzenden, voert u de tekst in het berichtveld in en selecteert u **Verzenden**.

In de chatweergave selecteert u **Opties** en een van de volgende opties:

- **Verzenden** — Het bericht verzenden.
- **Emoticon toevoegen** — Een smiley invoegen.
- **Mijn locatie verzenden** — Locatiegegevens verzenden naar uw chatpartner (als dit door beide toestellen wordt ondersteund).
- **Profiel** — De gegevens van een vriend weergeven.
- **Mijn profiel** — Uw beschikbaarheidsstatus of profielafbeelding selecteren, uw bericht personaliseren of uw gegevens wijzigen
- **Tekst bewerken** — Tekst kopiëren of plakken.
- **Chat beëindigen** — De huidige chatsessie beëindigen.
- **Afsluiten** — Alle actieve chatsessies beëindigen en de toepassing afsluiten.

De beschikbare opties kunnen verschillen.

Om locatiegegevens van een vriend te kunnen ontvangen, moet u beschikken over de toepassing Kaarten. Om locatiegegevens te kunnen verzenden en ontvangen, hebt u zowel de toepassing Kaarten als Positiebepaling nodig.

Als u de locatie van een vriend wilt weergeven, selecteert u **Weerg. op kaart**.

Als u wilt terugkeren naar de hoofdweergave van Ovi-contacten zonder de chatsessie te beëindigen, selecteert u **Terug**. Als u in een chatsessie een telefoonnummer selecteert dat u wilt bellen, aan uw contactenlijst wilt toevoegen of wilt



kopiëren, dan bladert u naar het nummer en selecteert u **Opties** en de gewenste optie.

## 6. Ovi Maps

Hebt u een routebeschrijving nodig? Zoekt u een restaurant? Uw apparaat beschikt over alles wat u nodig hebt om te komen waar u wilt zijn.

### Positionering (GPS)

Met toepassingen zoals GPS-gegevens kunt u uw positie bepalen of afstanden en coördinaten berekenen. Voor deze toepassingen is een GPS-verbinding nodig.

### Informatie over GPS

De coördinaten in het GPS worden uitgedrukt in graden en decimale graden op basis van het internationale coördinatensysteem WGS-84. De beschikbaarheid van de coördinaten kan per regio verschillen.

Het GPS-systeem (Global Positioning System) valt onder het beheer van de regering van de Verenigde Staten, die als enige verantwoordelijk is voor de nauwkeurigheid en het onderhoud van het systeem. De accuratesse van de locatiegegevens kan negatief worden beïnvloed door wijzigingen door de regering van de Verenigde Staten met betrekking tot de GPS-satellieten en is onderhevig aan veranderingen in het GPS-beleid van het ministerie van defensie van de Verenigde Staten voor civiele doeleinden en wijzigingen in het Federal Radio Navigation Plan. De accuratesse kan ook negatief worden beïnvloed door een gebrekkige satellietconfiguratie. De beschikbaarheid en kwaliteit van GPS-signalen kunnen negatief worden beïnvloed door uw positie, gebouwen, natuurlijke obstakels

en weersomstandigheden. GPS-signalen zijn in gebouwen of onder de grond mogelijk niet beschikbaar en kunnen worden gehinderd door materialen zoals beton en metaal.

GPS moet niet worden gebruikt voor exacte plaatsbepaling en u moet nooit uitsluitend op de locatiegegevens van de GPS-ontvanger vertrouwen voor plaatsbepaling of navigatie.

De tripmeter heeft een beperkte nauwkeurigheid en er kunnen afrondingsfouten voorkomen. De nauwkeurigheid kan ook worden beïnvloed door de beschikbaarheid en de kwaliteit van GPS-signalen.

Verschillende methoden voor positiebepaling kunnen worden ingeschakeld of uitgeschakeld in positiebepalingsinstellingen.

### A-GPS (Assisted GPS)

Uw apparaat ondersteunt ook A-GPS (Assisted GPS).

Voor A-GPS is netwerkondersteuning vereist.

Assisted-GPS (A-GPS) wordt gebruikt voor het verkrijgen van aanvullende gegevens via een pakketgegevensverbinding, zodat u gemakkelijker de coördinaten van uw huidige locatie kunt berekenen wanneer het apparaat signalen ontvangt van satellieten.

Wanneer u A-GPS activeert, ontvangt uw apparaat via het mobiele netwerk nuttige satellietgegevens van een hulpgegevensserver. Met behulp van deze hulpgegevens kan de GPS-positie sneller worden gedetecteerd in het apparaat.

Uw apparaat is standaard geconfigureerd voor gebruik van de Nokia A-GPS-dienst, als er geen A-GPS-instellingen voor een specifieke serviceprovider voorhanden zijn. De hulpgegevens worden alleen van de server van de Nokia A-GPS-dienst opgehaald wanneer dat nodig is.

Als u de dienst A-GPS wilt uitschakelen, selecteert u  > [Toepassngn](#) > [GPS-gegevens](#) en [Opties](#) > [Instell. positiebepaling](#) > [Methoden pos.bepaling](#) > [Assisted GPS](#) > [Uitschakelen](#).

U moet op uw apparaat een internettoegangspunt definiëren als u via een gegevensverbinding hulpgegevens van de Nokia A-GPS-dienst wilt ophalen. Het toegangspunt voor A-GPS kan worden gedefinieerd in positiebepalingsinstellingen. Er kan alleen internettoegangspunt voor een gegevensverbinding worden gebruikt. U wordt gevraagd het internettoegangspunt te selecteren wanneer u GPS voor het eerst gebruikt.

## Het apparaat correct vasthouden

Wanneer u de GPS-ontvanger gebruikt, moet u zorgen dat u de antenne niet met uw hand bedekt.

Het kan enkele seconden tot enkele minuten duren voordat een GPS-verbinding tot stand is gebracht. In een voertuig duurt dit mogelijk langer.

De GPS-ontvanger kost batterijvermogen. Als u de GPS-ontvanger gebruikt, is de batterij mogelijk sneller leeg.



## Tips voor het maken van een GPS-verbinding De status van het satelliet signaal controleren

Als u wilt nagaan hoeveel satellieten het apparaat heeft gevonden en of het apparaat satelliet signalen ontvangt, selecteert u  > [Toepassngn](#) en [GPS-gegevens](#) > [Positie](#) > [Opties](#) > [Satellietstatus](#).

Als uw apparaat satellieten heeft gevonden, wordt voor elke satelliet een balk weergegeven in de weergave met satellietgegevens. Hoe langer de balk, des te sterker is het satelliet signaal. Wanneer het apparaat voldoende gegevens van het satelliet signaal heeft ontvangen om de coördinaten van uw locatie te berekenen, wordt de balk blauw.

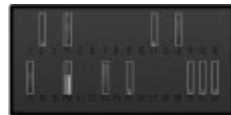

Als u de positie van gevonden satellieten wilt zien, selecteert u [Wrg. wzgn](#).

In eerste instantie moet het apparaat signalen van minstens vier satellieten ontvangen om de coördinaten van uw locatie

## Ovi Maps

te kunnen berekenen. Nadat een eerste berekening is gemaakt, kunnen verdere berekeningen van de coördinaten van uw locatie mogelijk worden uitgevoerd met drie satellieten. In het algemeen is de berekening echter nauwkeuriger als er meer satellieten worden gevonden.

Houd rekening met het volgende als het apparaat geen satelliet signaal kan detecteren:

- Als u binnen bent, ga dan naar buiten om een beter signaal te ontvangen.
- Ga als u buiten bent naar een omgeving met minder obstakels.
- Controleer of de GPS-antenne van het apparaat niet wordt afgedekt door uw hand.
- Slechte weersomstandigheden kunnen de signaalsterkte beïnvloeden.
- Sommige voertuigen hebben getint (athermisch) glas, dat de satelliet signalen kan blokkeren.

## Positieaanvragen

Mogelijk ontvangt u van een netwerkdienst een aanvraag om uw positiegegevens te ontvangen. Serviceproviders kunnen op basis van de locatie van het apparaat informatie aanbieden over lokale onderwerpen, bijvoorbeeld weer of verkeer.

Wanneer u een positieaanvraag ontvangt, verschijnt er een bericht met informatie over de dienst die de aanvraag heeft verzonden. Selecteer **Accepteren** om toestemming te geven voor het verzenden van uw positiegegevens of **Weigeren** om de aanvraag te weigeren.

## Plaatsen

Selecteer  > **Toepassngn** > **Plaatsen**.

U kunt Plaatsen gebruiken om de positiegegevens van specifieke locaties in het toestel op te slaan. U kunt de opgeslagen locaties onderverdelen in verschillende categorieën, zoals bedrijf, en andere informatie hieraan toevoegen, zoals adressen. U kunt uw opgeslagen plaatsen gebruiken in compatibele toepassingen, zoals GPS-gegevens. GPS-coördinaten worden uitgedrukt in graden en decimale graden op basis van het internationale coördinatensysteem WGS-84.

Selecteer **Opties** en maak een keuze uit de volgende opties:

- **Nieuwe plaats** — Hiermee maakt u een nieuwe plaats. Als u een positieaanvraag wilt doen voor uw huidige locatie, selecteert u **Huidige positie**. Als u de locatie wilt selecteren op een kaart, selecteert u **Selecteren op kaart**. Als u de positiegegevens handmatig wilt invoeren, selecteert u **Handmatig opgeven**.
- **Bewerken** — Hiermee voegt u informatie (zoals een adres) toe aan een opgeslagen plaats of bewerkt u deze.
- **Toevoegen aan categorie** — Hiermee voegt u een plaats toe aan een categorie in Plaatsen. Selecteer elke categorie waaraan u de plaatsbepaling wilt toevoegen.
- **Verzenden** — Hiermee verzendt u een of meerdere plaatsen naar een compatibel apparaat. De plaatsen die u hebt ontvangen worden opgeslagen in de map **Inbox van Berichten**.

U kunt uw plaatsen onderverdelen in vooraf ingestelde categorieën en u kunt nieuwe categorieën maken. U kunt

nieuwe categorieën voor plaatsen bewerken en maken door het tabblad Categorieën te openen en **Opties** > **Categorieën bewerken** te selecteren.

## GPS-gegevens

Selecteer **Opties** > **Toepassngn** > **GPS-gegevens**.

GPS-gegevens zijn ontworpen om toegang te bieden tot informatie over de route naar een geselecteerde bestemming, positiegegevens over uw huidige locatie en reisgegevens, zoals de geschatte afstand tot de bestemming en de geschatte reisduur.

De coördinaten in het GPS worden uitgedrukt in graden en decimale graden op basis van het internationale coördinatensysteem WGS-84.

Als u GPS-gegevens wilt gebruiken, moet de GPS-ontvanger van het apparaat aanvankelijk positiegegevens ontvangen van minimaal vier satellieten om de coördinaten van uw locatie te kunnen berekenen. Nadat een eerste berekening is gemaakt, kunnen verdere berekeningen van de coördinaten van uw locatie mogelijk worden uitgevoerd met drie satellieten. In het algemeen is de berekening echter nauwkeuriger als er meer satellieten worden gevonden.

## Route-instructies

Selecteer **Opties** > **Toepassngn** > **GPS-gegevens** en **Navigatie**.

Start de route-instructies buiten. Als u dit binnen doet, ontvangt de GPS-ontvanger mogelijk niet de benodigde informatie van de satellieten.

Bij route-instructies wordt een roterend kompas in het scherm van het apparaat gebruikt. Een rode bal geeft de richting van de bestemming aan en de gemiddelde afstand tot deze bestemming wordt in de kompasring weergegeven.

Route-instructies zijn bedoeld om u de snelste en de kortste weg naar uw bestemming te tonen, gemeten in een rechte lijn. Obstakels onderweg, zoals gebouwen en natuurlijke obstakels, worden genegeerd. Bij het berekenen van de afstand worden hoogteverschillen buiten beschouwing gelaten. Route-instructies zijn alleen actief wanneer u in beweging bent.

U kunt de bestemming van uw reis instellen door **Opties** > **Bestemming instellen** te selecteren. Kies vervolgens een plaats als bestemming van uw reis of voer de coördinaten voor de lengte- en breedtegraad in.

Als u de ingestelde reisbestemming wilt verwijderen, selecteert u **Navigatie stoppen**.

## Positiegegevens ophalen

Selecteer **Opties** > **Toepassngn** > **GPS-gegevens** en **Positie**.

In de positieweergave kunt u de positiegegevens van uw huidige locatie bekijken. U ziet ook een schatting van de juistheid van de locatie.

U kunt uw huidige locatie opslaan als plaats door **Opties** > **Positie opslaan** te selecteren. Plaatsen zijn opgeslagen locaties met extra informatie en kunnen worden gebruikt in andere compatibele toepassingen en kunnen worden uitgewisseld tussen compatibele apparaten.

## Ovi Maps

### Tripmeter

Selecteer  > **Toepassngn** > **GPS-gegevens** en **Tripafstand**.

De tripmeter heeft een beperkte nauwkeurigheid en er kunnen afrondingsfouten voorkomen. De nauwkeurigheid kan ook worden beïnvloed door de beschikbaarheid en de kwaliteit van GPS-signalen.

Selecteer **Opties** > **Starten** of **Stoppen** om de berekening van de afgelegde afstand in of uit te schakelen. De berekende waarden blijven op het scherm staan. Gebruik deze functie in de openlucht voor een beter GPS-signaal.

Selecteer **Opties** > **Herstellen** om de reisafstand, de tijd, de gemiddelde snelheid en maximumsnelheid in te stellen op nul, en een nieuwe berekening te starten. U kunt de reismeter en de totale tijd op nul zetten door **Opnieuw starten** te selecteren.

## Over Kaarten

Met Kaarten kunt u uw huidige locatie op de kaart weergeven, kaarten van verschillende steden en landen bekijken, plaatsen zoeken, routes plannen tussen de ene locatie en de andere, locaties opslaan en verzenden naar compatibele apparaten. U kunt ook licenties aanschaffen voor diensten die verkeers- of navigatie-informatie aanbieden, als die beschikbaar zijn in uw land of regio.

Wanneer u Kaarten de eerste keer gebruikt, moet u mogelijk een internettoegangspunt selecteren voor het downloaden van kaarten.

Als u naar een gebied gaat dat niet wordt gedekt door kaarten die u al naar het apparaat hebt gedownload, wordt automatisch via internet een kaart voor het gebied gedownload. Sommige kaarten zijn mogelijk al beschikbaar op uw apparaat of de geheugenkaart. U kunt ook de software Nokia Map Loader gebruiken om kaarten te downloaden. Als u Nokia Map Loader wilt installeren op een compatibele pc, gaat u naar [www.nokia.com/maps](http://www.nokia.com/maps).



**Tip:** Als u kosten van gegevensoverdracht wilt vermijden, kunt u Kaarten ook gebruiken zonder internetverbinding: u bladert door de kaarten die zijn opgeslagen op uw apparaat of geheugenkaart.



**Opmerking:** Het downloaden van content zoals kaarten, satellietbeelden, spraakbestanden, gidsen of verkeersinformatie gaat meestal gepaard met de overdracht van grote hoeveelheden gegevens (netwerkdienst).

Bijna alle digitale cartografie is niet helemaal accuraat en volledig. Vertrouw nooit uitsluitend op de cartografie die u voor dit apparaat hebt gedownload.

## Over de kaart schuiven

Wanneer de GPS-verbinding actief is, wordt uw huidige locatie met  aangegeven op de kaart.

Selecteer **Opties** > **Mijn positie** om uw huidige of laatste bekende positie weer te geven.

Druk de bladertoets omhoog, omlaag, naar links of naar rechts om over de kaart te schuiven. De kaart is standaard naar het noorden gericht.

Als u een actieve gegevensverbinding hebt en de kaart op het scherm bekijkt, wordt er automatisch een nieuwe kaart gedownload als u naar een gebied bladert waar u nog niet eerder een kaart van hebt gedownload. De kaarten worden automatisch opgeslagen in het apparaatgeheugen of op een compatibele geheugenkaart, als deze is geïnstalleerd.

Druk op de linker- of rechter Shift-toetsen of op de Shift-toets en de backspace-toets om in of uit te zoomen op de kaart, afhankelijk van het toetsenbord van het apparaat.

Als u het kaarttype wilt wijzigen, selecteert u **Opties** > **Kaartmodus**.

## Een route plannen

Als u een route wilt plannen, bladert u naar het beginpunt op de kaart, drukt u op de bladertoets en selecteert u **Toevoegen aan route**. Selecteer **Nieuw routepunt toevoegen** om de bestemming en meer locaties aan de route toe te voegen. Als u uw huidige positie als beginpunt wilt gebruiken, voegt u de bestemming aan de route toe.

Als u de volgorde van de locaties op de route wilt wijzigen, bladert u naar een locatie. Vervolgens drukt u op de bladertoets en selecteert u **Verplaatsen**. Ga naar de plaats waarnaar u de locatie wilt verplaatsen en selecteer **Selecteren**.

Als u de route wilt bewerken, drukt u op de bladertoets en selecteert u **Route bewerken**.

Als u de route wilt weergeven op de kaart, selecteert u **Route weergeven**.

Als u met de auto of te voet naar de bestemming wilt navigeren, en u een licentie hebt aangeschaft voor deze diensten, selecteert u **Route weerg.** > **Opties** > **Rit starten** of **Wandeling starten**.

Als u de route wilt opslaan, selecteert u **Route weerg.** > **Opties** > **Route opslaan**.

## Navigeren naar de bestemming

Als u naar uw bestemming wilt navigeren, moet u een licentie aanschaffen voor de navigatiedienst.

Selecteer **Opties** > **Winkel en licenties** > **Rijden/lopen** als u een licentie wilt kopen voor voetgangers- en autonavigatie. Als u een navigatielicentie alleen voor voetgangers wilt kopen, selecteert u **Lopen**. De licentie is regio-specifiek. U kunt deze alleen gebruiken in het geselecteerde gebied. U kunt de licentie betalen met een creditcard of via uw telefoonrekening, als deze functie wordt ondersteund door uw serviceprovider. De licentie is overdraagbaar van uw apparaat op een ander compatibel apparaat, maar u kunt de licentie slechts op één apparaat tegelijk gebruiken.

Wanneer u de autonavigatie de eerste keer gebruikt, wordt u verzocht de taal van de gesproken begeleiding te selecteren en de betreffende bestanden voor gesproken begeleiding te downloaden. Als u de taal later wilt wijzigen, selecteert u in de hoofdweergave **Opties** > **Instrumenten** > **Instellingen** > **Navigatie** > **Gesproken begeleiding**. Voor voetgagnavigatie is geen gesproken begeleiding beschikbaar.

## **Ovi Maps**

Als u navigatie wilt starten, bladert u naar een locatie, drukt u op de bladertoets en selecteert u **Hierheen rijden** of **Hierheen lopen**.

Als u het navigeren wilt stoppen, selecteert u **Stoppen**.



## 7. Internet en connectiviteit

Met de diverse verbindingsmethoden van uw apparaat kunt u websurfen of het apparaat op een compatibele computer aansluiten.

### Internettoets

Het apparaat is voorzien van een toets waarmee u snel toegang kunt krijgen tot het web.



### Browser

Met de toepassing Browser kunt u internetpagina's bekijken. U kunt ook naar webpagina's surfen die speciaal bedoeld zijn voor mobiele apparaten.

Als u wilt browsen op het web, moet op uw apparaat een internettoegangspunt zijn geconfigureerd.

### Webpagina's weergeven

Selecteer  > **Web**.



**Sneltoets:** Druk op de internettoets om de browser te openen.



**Belangrijk:** Maak alleen gebruik van diensten die u vertrouwt en die adequate beveiliging en bescherming bieden tegen schadelijke software.



**Belangrijk:** Installeer en gebruik alleen toepassingen en andere software van betrouwbare bronnen, zoals toepassingen die Symbian Signed zijn of die de Java Verified™-test hebben doorstaan.

De startpagina wordt geopend. Selecteer **Opties** > **Instellingen** om de startpagina te wijzigen.

Ga naar een webpagina door in de weergave Bookmarks een bookmark te selecteren of het adres in te voeren in het veld , en op de bladertoets te drukken.

Sommige webpagina's kunnen materiaal bevatten, bijvoorbeeld afbeeldingen en geluiden, die alleen kunnen worden bekeken als uw apparaat over veel geheugen beschikt. Als er geen geheugen meer beschikbaar is tijdens het laden van een dergelijke webpagina, worden de afbeeldingen op de pagina niet weergegeven.

Wanneer u webpagina's zonder afbeeldingen wilt bekijken om geheugenruimte te sparen, selecteert u **Opties** > **Instellingen** > **Pagina** > **Inhoud laden** > **Alleen tekst**.

Selecteer **Opties** > **Ga naar webadres** om een nieuw webadres in te voeren.



**Tip:** U kunt tijdens het browsen een bookmark openen door op **1** te drukken en een bookmark te selecteren.

Selecteer **Opties** > **Navigatieopties** > **Opnieuw laden** als u de inhoud van de webpagina wilt vernieuwen.

## Internet en connectiviteit

Selecteer **Opties** > **Opslaan als bookmark** als u de huidige webpagina wilt opslaan als bookmark.

Selecteer **Terug** (beschikbaar als **Geschiedenislijst** is ingeschakeld in de browserinstellingen en de huidige webpagina niet de eerste webpagina is die u bezoekt) als u snapshots wilt weergeven van de webpagina's die u tijdens de huidige sessie hebt bezocht. Selecteer de webpagina waarnaar u terug wilt gaan.

Selecteer **Opties** > **Instrumenten** > **Pagina opslaan** als u een webpagina wilt opslaan tijdens het surfen.

U kunt webpagina's opslaan om deze later te lezen als u offline bent. U kunt webpagina's ook groeperen in mappen. Selecteer **Opgeslagen pagina's** om de pagina's te openen die u in de weergave Bookmarks hebt opgeslagen.

Selecteer **Opties** > **Dienstopties** (indien ondersteund door de webpagina) als u een sublijst met opdrachten of acties voor de huidige webpagina wilt openen.

Selecteer **Opties** > **Venster** > **Pop-ups blokkeren** of **Pop-ups toestaan** als u wilt voorkomen of toestaan dat meerdere vensters automatisch worden geopend.

### Sneltoetsen tijdens het surfen over het internet

- Druk op **1** om de weergave Bookmarks te openen.
- Druk op **2** om trefwoorden te zoeken op de huidige pagina.
- Druk op **3** om terug te keren naar de vorige pagina.
- Druk op **5** om een lijst met alle open vensters weer te geven.

- Druk op **8** om het paginaoverzicht van de huidige pagina weer te geven. Druk nogmaals op **8** als u wilt inzoomen om het gewenste gedeelte van de pagina te zien.
- Druk op **9** om een nieuw webadres in te voeren.
- Druk op **0** om naar de startpagina te gaan (indien dit is gedefinieerd in de instellingen).
- Druk op **\*** en **#** om in en uit te zoomen op de pagina.



**Tip:** Druk tweemaal op **9** of druk op de beëindigingstoets als u wilt terugkeren naar het startscherm terwijl de webbrowsen op de achtergrond is geopend. Keer terug naar de browser door **9** ingedrukt te houden en de browser te selecteren.

## Webfeeds en blogs

Webfeeds zijn XML-bestanden op webpagina's die worden gebruikt om bijvoorbeeld de meest actuele nieuwskoppen of blogs te publiceren. Blogs of weblogs zijn webdagboeken. Webfeeds zijn te vinden op web-, blog- en wikipagina's.

De toepassing Web stelt automatisch vast of een webpagina webfeeds bevat.

Als u zich wilt abonneren op een webfeed, selecteert u een feed en **Opties** > **Abonneren op webfeeds**.

Als u een webfeed wilt bijwerken, selecteert u een feed en **Opties** > **Vernieuwen**.

Als u wilt opgeven hoe de webfeeds moeten worden bijgewerkt, selecteert u **Opties** > **Instellingen** > **Webfeeds**.

## De cache wissen

De opgevraagde gegevens of diensten worden opgeslagen in het cachegeheugen van het apparaat.

Een cache is een geheugenlocatie die wordt gebruikt om gegevens tijdelijk op te slaan. Als u toegang hebt gezocht of gehad tot vertrouwelijke informatie waarvoor u een wachtwoord moet opgeven, kunt u de cache van het apparaat na gebruik beter legen. De informatie of de diensten waartoe u toegang hebt gehad, worden namelijk in de cache opgeslagen.

Selecteer **Opties** > **Privacyggvns wissen** > **Cache** om de cache te wissen.

## De verbinding verbreken

Selecteer **Opties** > **Instrumenten** > **Verbinding verbreken** als u de verbinding wilt verbreken en de browserpagina offline wilt weergeven. Selecteer **Opties** > **Afsluiten** als u de verbinding wilt verbreken en de browser wilt sluiten.

Druk eenmaal op de end-toets om de browser naar de achtergrond te verplaatsen. Houd de end-toets ingedrukt om de verbinding te verbreken.

Selecteer **Opties** > **Privacyggvns wissen** > **Cookies** om de gegevens te verwijderen die de netwerkserver verzamelt over uw bezoeken aan verschillende webpagina's.

## Beveiliging van de verbinding

Als het beveiligingspictogram  tijdens een verbinding wordt weergegeven, is het gegevensverkeer tussen het apparaat en de internetgateway of server gecodeerd.

Het veiligheidspictogram geeft niet aan dat de gegevensoverdracht tussen de gateway en de contentserver (waar de gegevens worden opgeslagen) veilig is. De serviceprovider beveiligt de gegevensoverdracht tussen de gateway en de contentaanbieder.

Voor sommige diensten, bijvoorbeeld bankieren, is een beveiligingscertificaat vereist. Er verschijnt een melding als de identiteit van de server niet klopt of het juiste beveiligingscertificaat niet op het apparaat aanwezig is. Neem voor meer informatie contact op met uw serviceprovider.

## Snel downloaden

High-Speed Downlink Packet Access (HSDPA), ook wel 3.5G genoemd, wordt aangegeven met **3.5G**. Dit is een netwerkdienst in UMTS-netwerken die voorzieningen biedt voor het snel downloaden van gegevens. Als HSDPA-ondersteuning in het apparaat wordt ingeschakeld en het apparaat wordt aangesloten op een UMTS-netwerk dat HSDPA ondersteunt, verloopt het downloaden van gegevens, zoals berichten, e-mail en webpagina's via het mobiele netwerk mogelijk sneller. Een actieve HSDPA-verbinding wordt aangegeven met . Het pictogram kan per regio verschillen.

## Internet en connectiviteit

U kunt HSDPA in- of uitschakelen door  > **Instrumntn** > **Instellingen** en **Verbinding** > **Packet-ggvns** > **Snelle toeg. packet-geg.** te selecteren. Op bepaalde mobiele netwerken zijn inkomende oproepen niet mogelijk wanneer HSDPA actief is. U moet dan HSDPA uitschakelen om oproepen te kunnen ontvangen. Neem voor meer informatie contact op met uw serviceprovider.

Neem contact op met uw serviceprovider voor vragen over beschikbaarheid van en een abonnement op gegevensverbindingdiensten.

HSDPA is alleen van invloed op de downloadsnelheid. Het verzenden van gegevens naar het netwerk, zoals berichten en e-mail, wordt hierdoor niet beïnvloed.

## De USB-gegevenskabel aansluiten

De USB-aansluiting bevindt zich onder een klepje.

De USB-gegevenskabel dient alleen voor gegevensoverdracht en kan niet voor opladen worden gebruikt.



Koppel de USB-gegevenskabel tijdens de overdracht van gegevens niet los, om te voorkomen dat er gegevens verloren gaan.

## Gegevens overdragen tussen het apparaat en een pc

1. Plaats een geheugenkaart in het apparaat en sluit het apparaat via de USB-gegevenskabel aan op een compatibele pc.
2. Als u wordt gevraagd welke modus u wilt gebruiken, selecteert u **Massaopslag**. In deze modus kunt u het apparaat zien als een verwijderbare vaste schijf in uw computer.
3. Beëindig de verbinding vanaf de computer (bijvoorbeeld via de wizard Loskoppelen of Hardware uitwerpen in Microsoft Windows) om beschadiging van de geheugenkaart te voorkomen.

Als u Nokia PC Suite wilt gebruiken voor gegevensoverdracht, installeert u eerst Nokia PC Suite op de pc, en vervolgens sluit u de gegevenskabel aan en selecteert u **PC Suite**.

Als u de USB-modus die u gewoonlijk met deze gegevenskabel gebruikt, wilt wijzigen, selecteert u  > **Instrumntn** > **Instellingen** > **Connectiviteit** > **USB** en **USB-verbindingsmodus** en kiest u de gewenste optie.

Als u wilt dat er om de modus wordt gevraagd, telkens wanneer u de gegevenskabel op het apparaat aansluit, selecteert u  > **Instrumntn** > **Instellingen** > **Connectiviteit** > **USB** en **Vragen bij verbinding** > **Ja**.

## Bluetooth

Selecteer  > **Instrumntn** > **Connect.** > **Bluetooth**.

### Over Bluetooth

Met de Bluetooth-technologie in het apparaat kunnen elektronische apparaten binnen een bereik tot 10 meter draadloos met elkaar worden verbonden. Een Bluetooth-verbinding kan worden gebruikt voor het verzenden van afbeeldingen, video's, tekst, visitekaartjes, agendanotities, of om draadloze verbindingen tot stand te brengen met Bluetooth-apparaten.

Apparaten met Bluetooth-technologie communiceren door middel van radiogolven, waardoor de verschillende apparaten zich niet direct in elkaars zicht hoeven te bevinden. De twee apparaten moeten zich alleen binnen een straal van 10 meter van elkaar bevinden, hoewel de

verbinding kan worden gestoord door obstakels zoals muren of andere elektronische apparaten.

Er kunnen verschillende Bluetooth-verbindingen tegelijkertijd actief zijn. U kunt bijvoorbeeld met uw apparaat een verbinding hebben met een hoofdtelefoon en tegelijk bestanden overzetten naar een ander compatibel apparaat.

Dit apparaat voldoet aan Bluetooth-specificatie 2.0 + EDR met ondersteuning voor de volgende profielen: geavanceerde audiodistributie, audio-/video-afstandsbediening, elementaire beeldverwerking, apparaatidentificatie, inbelnetwerk, bestandsoverdracht, algemene audio/video-distributie, algemene objectuitwisseling, handenvrij, headset, human interface device, object push, telefoonboektoegang en SIM-toegang. Gebruik uitsluitend de door Nokia goedgekeurde toebehoren voor dit model als u verzekerd wilt zijn van compatibiliteit met andere Bluetooth-apparatuur. Informeer bij de fabrikanten van andere apparatuur naar de compatibiliteit met dit apparaat.

Als functies gebruikmaken van Bluetooth-technologie, vergt dit extra batterijcapaciteit en neemt de levensduur van de batterij af.

### Gegevens verzenden en ontvangen met Bluetooth

Selecteer  > **Instrumntn** > **Connect.** > **Bluetooth**.

1. Wanneer u Bluetooth voor het eerst activeert, moet u een naam voor het apparaat opgeven. Geef het apparaat een

## Internet en connectiviteit

unieke naam zodat het gemakkelijk kan worden herkend als er meerdere Bluetooth-apparaten in de buurt zijn.

2. Selecteer **Bluetooth** > **Aan**.
3. Selecteer **Waarneemb. telefoon** > **Waarneembaar** of **Periode opgeven**. Als u **Periode opgeven** selecteert, moet u instellen hoe lang uw apparaat zichtbaar is voor anderen. Het apparaat en de naam die u hebt ingevoerd zijn nu zichtbaar voor andere gebruikers van apparaten met Bluetooth-technologie.
4. Activeer de toepassing waar het item dat u wilt verzenden opgeslagen is.
5. Selecteer het item en **Opties** > **Verzenden** > **Via Bluetooth**. Het apparaat zoekt andere apparaten binnen het bereik met behulp van de Bluetooth-technologie en maakt er een lijst van.



**Tip:** Als u eerder gegevens via Bluetooth hebt verzonden, wordt een lijst met de vorige zoekresultaten weergegeven. Als u naar meer Bluetooth-apparaten wilt zoeken, selecteert u **Meer apparaten**.

6. Selecteer het apparaat waar u een verbinding mee wilt maken. Als het andere apparaat eerst gekoppeld moet worden voordat er gegevens overgedragen kunnen worden, wordt u gevraagd een wachtwoord in te voeren.

Als de verbinding tot stand is gebracht, wordt **Gegevens worden verzonden** weergegeven.

Berichten die verzonden zijn met de Bluetooth-technologie worden niet opgeslagen in de map Verzonden van de toepassing Berichten.

Als u gegevens wilt ontvangen via Bluetooth, selecteert u **Bluetooth** > **Aan** en **Waarneemb. telefoon** > **Waarneembaar** om gegevens van een niet-gekoppeld apparaat te ontvangen, of **Verborgen** om alleen gegevens van een gekoppeld apparaat te ontvangen. Wanneer u gegevens ontvangt via een Bluetooth-verbinding, klinkt er afhankelijk van de instellingen van een actief profiel een geluidssignaal en wordt u gevraagd of u het bericht wilt accepteren waarin de gegevens zijn opgenomen. Als u accepteert, wordt het bericht in de map Inbox van Berichten geplaatst.



**Tip:** U kunt de bestanden in het apparaat of op de geheugenkaart bekijken met een compatibele accessoire die de dienst File Transfer Profile Client (bijvoorbeeld een laptop) ondersteunt.

Een Bluetooth-verbinding wordt automatisch verbroken na het verzenden of ontvangen van gegevens. Alleen Nokia Ovi Suite en bepaalde accessoires zoals headsets kunnen een verbinding in stand houden, zelfs als die niet actief wordt gebruikt.

## Apparaten koppelen

Selecteer  > **Instrumentn** > **Connect.** > **Bluetooth**.

Open het tabblad voor gekoppelde apparaten.

Bepaal voordat u gaat koppelen uw eigen toegangscode (1-16 cijfers) en vraag de gebruiker van het andere apparaat om dezelfde code te gebruiken. Apparaten zonder gebruikersinterface hebben een vaste toegangscode. U hebt de toegangscode alleen nodig als u de apparaten voor het eerst met elkaar verbindt. Na het koppelen kan de verbinding

worden goedgekeurd. U kunt sneller en eenvoudiger verbinding maken door het koppelen en het goedkeuren van de verbinding, aangezien u de verbinding tussen gekoppelde apparaten dan niet steeds opnieuw hoeft te accepteren.

De toegangscode voor SIM-toegang op afstand moet uit 16 cijfers bestaan.

Als het draadloze apparaat in de externe SIM-modus staat, kunt u alleen gesprekken voeren of ontvangen via compatibele en aangesloten toebehoren, zoals een carkit.

U kunt in deze modus geen nummers kiezen met uw draadloze apparaat, behalve de alarmnummers die in het apparaat zijn geprogrammeerd.

Als u wilt bellen, moet u eerst de externe SIM-modus verlaten. Als het apparaat is vergrendeld, moet u eerst de beveiligingscode invoeren om deze te ontgrendelen.

1. Selecteer **Opties** > **Nw gekoppeld apparaat**. Op het apparaat wordt gezocht naar Bluetooth-apparaten binnen het bereik. Als u eerder gegevens via Bluetooth hebt verzonden, wordt een lijst met de vorige zoekresultaten weergegeven. Als u naar meer Bluetooth-apparaten wilt zoeken, selecteert u **Meer apparaten**.
2. Selecteer het apparaat waarmee u wilt koppelen en voer de toegangscode in. Op het andere apparaat moet dezelfde toegangscode worden ingevoerd.
3. Selecteer **Ja** om de verbinding tussen uw apparaat en het andere apparaat automatisch te maken, of kies **Nee** om de verbinding bij elke verbindingsooging handmatig te bevestigen. Na het koppelen wordt het apparaat opgeslagen op de pagina met gekoppelde apparaten.

Selecteer **Opties** > **Korte naam toewijzen** als u het gekoppelde apparaat een nickname wilt geven. De nickname wordt in uw apparaat weergegeven.

Als u een koppeling wilt verwijderen, selecteert u het apparaat waarvoor u de koppeling wilt verwijderen en **Opties** > **Verwijderen**. Als u alle koppelingen wilt verwijderen, selecteert u **Opties** > **Alle verwijderen**. Als u momenteel verbonden bent met een apparaat en de koppeling met dat apparaat stopt, wordt de koppeling direct verwijderd en is de verbinding verbroken.

Als u wilt toestaan dat een gekoppeld apparaat automatisch verbinding maakt met uw apparaat, selecteert u **Geautoriseerd**. Verbindingen tussen uw apparaat en het andere apparaat kunnen zonder uw medeweten tot stand worden gebracht. Er is geen afzonderlijke acceptatie of autorisatie vereist. Gebruik deze status alleen voor uw eigen apparaten, zoals een compatibele hoofdtelefoon of computer, of apparaten van mensen die u volledig vertrouwt. Als u verbindingsverzoeken vanuit het andere apparaat elke keer opnieuw wilt accepteren, selecteert u **Niet geautoriseerd**.

Als u een Bluetooth-audioaccessoire wilt gebruiken, bijvoorbeeld een Bluetooth-handsfree of -hoofdtelefoon, moet u het apparaat aan het accessoire koppelen. Raadpleeg de gebruikershandleiding van het accessoire voor de toegangscode en verdere instructies. Zet het audioaccessoire aan om het te verbinden. Bij bepaalde audioaccessoires wordt automatisch verbinding gemaakt met het apparaat. Anders opent u het tabblad voor gekoppelde apparaten,

## Internet en connectiviteit

selecteert u het accessoire en kiest u vervolgens **Opties** > **Verb. met audioapparaat**.

## Verbindingsbeheer

Selecteer  > **Instrumntn** > **Connect.** > **Verb.beheer**.

## Actieve verbindingen weergeven en verbreken

Selecteer  > **Instrumntn** > **Connect.** > **Verb.beheer**.

Selecteer een verbinding uit de lijst en vervolgens **Opties** > **Gegevens** om gedetailleerde informatie over netwerkverbindingen te bekijken. Het soort informatie dat getoond wordt, is afhankelijk van het type verbinding.

Als u de geselecteerde netwerkverbinding wilt beëindigen, selecteert u **Opties** > **Verbinding verbreken**.

Als u alle actieve netwerkverbindingen tegelijkertijd wilt beëindigen, selecteert u **Opties** > **Alle verbind. verbreken**.



## 8. Agenda en Contacten

Met Agenda kunt u bijvoorbeeld op de hoogte blijven van uw planning, de verjaardagen van uw vrienden of de taken die u nog moet doen. Selecteer  > **Kantoor** > **Agenda**.

Met Contacten kunt u contactgegevens, zoals telefoonnummers, thuisadressen of e-mailadressen van uw contacten, opslaan en bijwerken. U kunt een persoonlijke beltoon of een miniatuurafbeelding toevoegen aan een contact. U kunt ook contactgroepen creëren, zodat u teksten en e-mailberichten naar meerdere ontvangers tegelijkertijd kunt verzenden. Selecteer  > **Contacten**.

U kunt de toepassing Overdracht gebruiken om contacten van uw vorige Nokia-apparaat te kopiëren naar uw Nokia 6760 slide. [Zie 'Inhoud overbrengen', p. 21.](#)

### Een agenda-item maken

1. Blader naar de gewenste datum, selecteer **Opties** > **Nieuw item** en maak een keuze uit een van de volgende opties als u een nieuw agenda-item wilt toevoegen:
  - **Vergadering** — Een herinnering aan een vergadering toevoegen.
  - **Vergaderverzoek** — Een nieuw vergaderverzoek maken en verzenden. Er moet een mailbox zijn ingesteld voor het verzenden van verzoeken.
  - **Memo** — Een algemene notitie voor de dag schrijven.
  - **Verjaardag** — Een herinnering voor verjaardagen of andere speciale datums toevoegen. (De items worden elk jaar herhaald.)

- **Taak** — Een herinnering voor een taak die op een specifieke datum moet worden uitgevoerd toevoegen.
2. Selecteer **Opties** > **Beschrijving toevoegen** als u een beschrijving voor een item wilt toevoegen.
  3. Selecteer **Gereed** als u een item wilt opslaan.



**Tip:** Druk in de dag-, week- of maandweergave op een toets (0-9). Een afspraak wordt geopend en de ingevoerde tekens worden toegevoegd aan het onderwerpveld. In de weergave Taken wordt een taak geopend.

Selecteer **Stil** als u het geluid wilt dempen wanneer er een alarmsignaal voor een agendanotitie klinkt.

Selecteer **Stoppen** als u zowel de herinnering als het signaal wilt uitschakelen.

Selecteer **Snooze** als u het alarmsignaal wilt instellen op sluimeren.

Als u wilt opgeven na hoeveel tijd het alarmsignaal voor het agenda-item opnieuw moet klinken wanneer het alarmsignaal op sluimeren is ingesteld, selecteert u **Opties** > **Instellingen** > **Snoozetijd alarm**.

### Agendaweergaven

Selecteer **Opties** > **Maandweergave**, **Weekweergave** of **Takenweergave** om te schakelen tussen de maand-, week- en takenweergave.

## Agenda en Contacten

Als u de eerste dag van de week, de weergave die wordt getoond wanneer u de agenda opent of de instellingen voor het agenda-alarm wilt wijzigen, selecteert u **Opties** > **Instellingen**.

Als u naar een bepaalde datum wilt gaan, selecteert u **Opties** > **Ga naar datum**. Als u naar vandaag wilt gaan, drukt u op #.

## Namen en nummers opslaan en bewerken

1. Druk op  en selecteer **Contacten** > **Opties** > **Nieuw contact**.
2. Vul de gewenste velden in en selecteer **Gereed**.

Als u een visitekaartje wilt bewerken, selecteert u het en vervolgens **Opties** > **Bewerken**. U kunt een bepaald contact ook zoeken door de eerste letters van de naam in het zoekveld in te voeren.

Open een visitekaartje en selecteer **Opties** > **Afbeelding toevoegen** als u een afbeelding wilt toevoegen aan het visitekaartje. De afbeelding wordt weergegeven wanneer het contact u belt.

## Contactgroepen maken

1. Als u een nieuwe groep wilt maken, selecteert u in de lijst met groepen **Opties** > **Nieuwe groep**. Gebruik de standaardnaam of voer een nieuwe naam in. Selecteer **OK**.

2. Als u leden aan de groep wilt toevoegen, selecteert u de groep en **Opties** > **Leden toevoegen**.
3. Markeer elk contact dat u wilt toevoegen, en selecteer **OK**.

## Beltonen toevoegen voor contacten

Druk op  en selecteer **Contacten**.

Een beltoon voor een contact of groep met contacten definiëren:

1. Druk op de bladertoets om een contactkaart te openen of ga naar de groepslijst en selecteer een contactgroep.
2. Selecteer **Opties** > **Beltoon**.
3. Selecteer de beltoon die u wilt gebruiken.

Als een contactpersoon of groepslid u belt, wordt de geselecteerde beltoon voor die persoon afgespeeld (als het telefoonnummer van de beller wordt meegezonden met de oproep en door het apparaat wordt herkend).

Selecteer **Standaard beltoon** in de lijst met beltonen om de beltoon te verwijderen.

## Over Contacten op Ovi

Met Contacten op Ovi kunt u contact houden met de mensen die het belangrijkst voor u zijn. Zoek naar contacten en maak nieuwe vrienden in de Ovi-community. Blijf op de hoogte van wat uw vrienden doen: chat met ze, laat ze weten waar u bent en dat u aanwezig bent, en volg eenvoudig waar uw vrienden mee bezig zijn en waar ze zijn. U kunt zelfs chatten

met vrienden die Google Talk™ gebruiken. Synchroniseer uw contacten, agenda en andere inhoud tussen uw Nokia-apparaat en Ovi.com. Uw belangrijke gegevens worden opgeslagen en bijgewerkt op uw apparaat en op internet. Met Contacten op Ovi kunt u uw lijst met contacten tot leven wekken en weet u zeker dat uw contactpersonen worden opgeslagen op Ovi.com.

Om de dienst te gebruiken, hebt u een Nokia-account nodig. Maak een account op uw mobiele apparaat of ga naar [www.ovi.com](http://www.ovi.com) op uw pc.

## 9. Foto's en muziek

Met de Nokia 6760 slide kunt u foto's maken, en luisteren naar muziek en radioprogramma's. U kunt uw foto's ook delen via diverse onlinediensten.

### Camera

Tijdens het gebruik van de camera wordt het scherm automatisch in de liggende stand gedraaid.





### Een afbeelding vastleggen

Selecteer  > **Camera**.

Als u een foto wilt maken, gebruikt u het scherm als zoeker en drukt u op de opnametoets. De afbeelding wordt opgeslagen in de Galerij.

Gebruik de bladertoets om in of uit te zoomen voordat u een foto maakt.

Op de werkbalk staan diverse items en instellingen die u kunt gebruiken voor en na het vastleggen van afbeeldingen of het opnemen van videoclips. Als u de werkbalk wilt weergeven, selecteert u **Opties** > **Werkbalk weergeven**. Selecteer een van de volgende opties:

-  Overschakelen naar de afbeeldingsmodus.
-  Overschakelen naar de videomodus.
-  Reeksmodus activeren (alleen voor afbeeldingen).
-  Overschakelen naar de nachtmodus (alleen voor video).

 Videolengte.

 De werkbalk sluiten.

Welke opties beschikbaar zijn, hangt af van de vastlegmodus die u gebruikt. De standaardinstellingen worden teruggezet wanneer u de camera sluit.

### Video's opnemen



Selecteer  > **Camera**.



- Als de camera in de afbeeldingsmodus staat, selecteert u de videomodus op de werkbalk.
- Druk op de vastlegtoets om de opname te starten.
- Als u de opname wilt onderbreken, selecteert u **Pauze**. Selecteer **Doorgaan** om de opname te hervatten.
- Als u de opname wilt beëindigen, selecteert u **Stoppen**. De videoclip wordt automatisch opgeslagen in de Galerij. De maximumduur van de videoclip is afhankelijk van het beschikbare geheugen.

### Galerij

Selecteer  > **Galerij**.

Selecteer een van de volgende opties:

- Afbeeldingen**  — Foto's en video's in Foto's weergeven.
- Videoclips**  — Video's in Videocentrum weergeven.
- Tracks**  — Open Muziekspeler.

- **Geluidsclips**  — Naar geluidsclips luisteren.
- **Streaming kop.**  — Koppelingen naar streaming-media weergeven en openen.
- **Presentaties**  — Presentaties weergeven.

U kunt mappen openen en hierin bladeren. Daarnaast kunt u items kopiëren en naar mappen verplaatsen. U kunt ook albums maken en items kopiëren en aan albums toevoegen.

Bestanden die zijn opgeslagen op de compatibele geheugenkaart (indien geplaatst), worden aangegeven met .

Druk op de bladertoets om een bestand te openen. Videoclips, RAM-bestanden en koppelingen naar streaming-media worden geopend en afgespeeld in Videocentrum, en muziek- en geluidsclips in Muziekspeler.

Selecteer een bestand en selecteer **Opties** > **Verplaatsen en kopiëren** > **Kopiëren** als u bestanden wilt kopiëren of verplaatsen naar de geheugenkaart (indien geplaatst) of naar het apparaatgeheugen.

## Online delen

### Online delen

Selecteer  > **Toepassngn** > **Online delen**.

Met Online delen kunt u afbeeldingen, videoclips en geluidsclips van uw apparaat posten naar compatibele online diensten voor delen, bijvoorbeeld albums en blogs. U kunt ook opmerkingen bekijken en verzenden bij items in deze diensten en inhoud downloaden naar uw compatibele Nokia-apparaat.

De ondersteunde inhoudstypen en de beschikbaarheid van de dienst Online delen kunnen variëren.

### Abonnementen nemen op diensten

Selecteer  > **Toepassngn** > **Online delen**.

Als u zich wilt abonneren op een dienst voor online delen, gaat u naar de website van de serviceprovider om te controleren of uw Nokia-apparaat compatibel is met de dienst. Maak een account aan volgens de instructies op de website. U ontvangt een gebruikersnaam en een wachtwoord. Deze hebt u nodig het account te activeren op uw apparaat.

1. Als u een dienst wilt activeren, opent u de toepassing Online delen op uw apparaat. Vervolgens selecteert u een dienst en **Opties** > **Activeren**.
2. Laat het apparaat de netwerkverbinding tot stand brengen. Als u wordt verzocht om een internettoegangspunt, selecteert u er een in de lijst.
3. Meld u aan bij uw account volgens de instructies op de website van de serviceprovider.

De Nokia-diensten voor online delen zijn gratis. De serviceprovider kan kosten in rekening brengen voor de overdracht van gegevens over het netwerk. Neem contact op met de serviceprovider of de relevante derde partij voor meer informatie over de beschikbaarheid en de kosten van diensten van derden en de kosten van gegevensoverdracht.

### Een post creëren

Selecteer  > **Toepassngn** > **Online delen**.

## Foto's en muziek

Als u mediabestanden naar een dienst wilt posten, selecteert u een dienst en **Opties** > **Nieuwe upload**. Als de dienst voor online delen kanalen heeft voor het posten van bestanden, selecteert u het gewenste kanaal.

Als u een afbeelding, videoclip of geluidsclip aan de post wilt toevoegen, selecteert u **Opties** > **Invoegen**.

Voer, indien van toepassing, een titel of beschrijving voor de post in.

Als u labels wilt toevoegen aan de post, selecteert u **Labels**.

Als u het posten van locatiegegevens in het bestand wilt inschakelen, selecteert u **Locatie**.

Als u het privacyniveau voor een bestand wilt instellen, selecteert u **Privacy**. Als u iedereen wilt toestaan uw bestand te bekijken, selecteert u **Openbaar**. Als u wilt voorkomen dat anderen uw bestanden zien, selecteert u **Privé**. U kunt de instelling **Standaard** definiëren op de website van de serviceprovider.

Als u de post naar de dienst wilt verzenden, selecteert u **Opties** > **Uploaden**.

## Over Ovi Delen

Ovi Delen is een onlinedienst waarmee u afbeeldingen, videoclips, audiobestanden en andere media op uw computer of apparaat kunt delen met familie en kennissen. In Ovi Delen kunt u afbeeldingen voorzien van labels en opmerkingen, favorietenlijsten opstellen en nog veel meer. Delen is alleen mogelijk als u zich hebt geregistreerd, maar u

hoeft zich niet te registreren om de media die u met anderen deelt, te bekijken.

Met dit apparaat kunt u de toepassing Online delen gebruiken.

Zie share.ovi.com voor meer informatie.

## Muziekspeler

Selecteer  > **Muziek** > **Muziekspeler**.

Muziekspeler ondersteunt bestandsindelingen zoals AAC, AAC+, eAAC+, MP3 en WMA. maar dat betekent niet automatisch dat ook alle functies of variaties van deze bestandsindelingen worden ondersteund.

U kunt met de muziekspeler podcast-episodes afspelen. Podcasting is een methode om audio- en videomateriaal via internet te verzenden met RSS- of Atom-technologie voor mobiele apparaten en computers.

## Een liedje of een podcast-episode afspelen

Als u alle beschikbare muzieknummers en podcasts aan de muziekbibliotheek wilt toevoegen, selecteert u **Opties** > **Bibliotheek vernieuwen**.

Als u een muzieknummer of podcast-episode wilt afspelen, selecteert u de gewenste categorie en het muzieknummer of de podcast-episode.

Als u het afspelen wilt onderbreken, drukt u op de bladertoets; als u het wilt hervatten, drukt u nogmaals op de bladertoets. Als u het afspelen wilt beëindigen, gaat u omhoog.

Als u snel vooruit of achteruit wilt spoelen, drukt u de bladertoets naar rechts of links in en houdt u de toets ingedrukt.

Als u naar het volgende item wilt, bladert u naar rechts. Als u weer naar het begin van het item wilt, gaat u naar links. Als u naar het vorige item wilt, moet u naar links gaan binnen 2 seconden na het begin van het muzieknummer of de podcast.

Als u de toon van de afgespeelde muziek wilt aanpassen, selecteert u **Opties** > **Equalizer**.

Als u de balans en het stereobeeld wilt wijzigen of de bassen wilt versterken, selecteert u **Opties** > **Audio-instellingen**.

Selecteer **Opties** > **Visualisatie weergeven** als u tijdens het afspelen een visualisatie wilt weergeven.

Druk op de end-toets als u naar de actieve stand-by modus wilt teruggaan en de speler op de achtergrond wilt beluisteren.

## Muziek overdragen vanaf de computer

1. Controleer of er een compatible geheugenkaart in het apparaat is geplaatst.
2. Sluit uw apparaat aan de pc aan via een Bluetooth-verbinding of een compatibele USB-gegevenskabel.
3. Als u een USB-gegevenskabel gebruikt, selecteert u **Mediaoverdracht** als verbindingsmodus.

Als u **Mediaoverdracht** selecteert als verbindingsmodus, kunt u Windows Media Player gebruiken om muziek te synchroniseren tussen het apparaat en de pc.

## FM-radio



De FM-radio maakt gebruik van een andere antenne dan de antenne van het draadloze apparaat. De FM-radio functioneert alleen naar behoren als er een compatibele hoofdtelefoon of andere accessoire op het apparaat is aangesloten.



### Naar de radio luisteren

Selecteer  > **Muziek** > **Radio**.

De kwaliteit van de radio-uitzending is afhankelijk van dekking van het radiostation in het gebied.

U kunt iemand bellen of een inkomende oproep normaal beantwoorden terwijl u naar de radio luistert. De radio wordt gedempt tijdens actieve oproepen.

Selecteer  of  als u het zoeken naar zenders wilt starten.

Als u in uw apparaat radiozenders hebt opgeslagen, selecteert u  of  om naar de volgende of vorige opgeslagen zender te gaan.

Selecteer **Opties** en een van de volgende opties:

- **Luidspreker aan** — Hiermee luistert u naar de radio via de luidspreker.
- **Handmatig afstemmen** — Hiermee wijzigt u handmatig de frequentie.
- **Zenderoverzicht** — Hiermee geeft u beschikbare zenders weer op basis van hun locatie (netwerkdienst).
- **Zender opslaan** — Hiermee slaat u de zender waarop u momenteel hebt afgestemd, op in uw lijst met zenders.

## Foto's en muziek

- **Zenders** — Hiermee opent u de lijst met opgeslagen zenders.
- **Afsp. in achtergrond** — Hiermee gaat u terug naar de stand-by modus terwijl u op de achtergrond naar de FM-radio blijft luisteren.

## RealPlayer

Selecteer  > **Toepassingn** > **RealPlayer**.

RealPlayer speelt video- en geluidsclips af die zijn opgeslagen op uw apparaat, zijn overgebracht vanuit een e-mailbericht of compatibele computer, of via het web naar uw apparaat zijn gestreamd. Tot de ondersteunde bestandsindelingen behoren MPEG-4, MP4 (geen streaming), 3GP, RV, RA, AMR en Midi. In RealPlayer worden niet noodzakelijkerwijs alle variaties van een mediabestandsindeling ondersteund.

## Videoclips en streaming media afspelen

Als u een videoclip wilt afspelen, selecteert u **Videoclips** en een clip.

Als u onlangs afgespeelde bestanden wilt weergeven, selecteert u in de hoofdweergave van de toepassing **Onlangs afgesp.**

Als u de inhoud draadloos wilt laten streamen (netwerkdienst), selecteert u **Streaming kopp.** en een koppeling. RealPlayer herkent twee soorten koppelingen: een `rtsp://` URL en een `http://` URL dat naar een RAM-bestand verwijst. Voordat de inhoud begint te streamen, moet het apparaat verbonden zijn met een website en de content bufferen. Als er door een netwerkverbindingsprobleem een

afspeelfout wordt veroorzaakt, probeert RealPlayer automatisch opnieuw verbinding met het internettoegangspunt te maken.

Als u videoclips vanaf internet wilt downloaden, selecteert u **Video's downloaden**.

Als u het volume tijdens het afspelen wilt aanpassen, gebruikt u de volumetoetsen.

Als u tijdens het afspelen snel vooruit wilt spoelen, houdt u de navigatietoets naar rechts ingedrukt. Als u tijdens het afspelen wilt terugspoelen, houdt u de navigatietoets naar links ingedrukt.

Als u het afspelen of streamen wilt beëindigen, selecteert u **Stoppen**. Het bufferen wordt stopgezet of de verbinding met de streamingsite wordt verbroken, het afspelen van de clip wordt beëindigd en de clip wordt naar het begin teruggespoeld.

Als u de videoclip in de normale schermmodus wilt weergeven, selecteert u **Opties** > **Doorgan op norm. scherm**.

## Instellingen voor RealPlayer

Selecteer  > **Toepassingn** > **RealPlayer**.

U kunt de RealPlayer-instellingen ontvangen in een bericht van uw serviceprovider.

Als u de instellingen handmatig wilt definiëren, selecteert u **Opties** > **Instellingen** > **Video** of **Streaming**.



## 10. Kantoortoepassingen

U kunt het apparaat ook gebruiken als rekenmachine of voor het omrekenen van eenheden, of u kunt de verschillende toepassingen gebruiken om bijlagen bij e-mailberichten te openen.

### Rekenmachine

Selecteer  > **Kantoor** > **Rekenmach..**

Deze rekenmachine heeft een beperkte nauwkeurigheid en is ontworpen voor eenvoudige berekeningen.

Als u een berekening wilt maken, voert u het eerste getal van de berekening in. Selecteer een functie in de functielijst, bijvoorbeeld optellen of aftrekken. Voer het tweede getal van de berekening in en selecteer =. De berekeningen worden uitgevoerd in de ingevoerde volgorde. De uitkomst van de berekening blijft in het bewerkingsveld staan en kan worden gebruikt als eerste getal voor een nieuwe berekening.

Het apparaat slaat de uitkomst van de laatste berekening in het geheugen op. Als u de rekenmachine afsluit of het apparaat uitschakelt, wordt het geheugen niet gewist. Als u na het openen van de rekenmachine de laatst opgeslagen uitkomst wilt ophalen, selecteert u **Opties** > **Laatste resultaat**.

Als u de uitkomst van een berekening wilt opslaan, selecteert u **Opties** > **Geheugen** > **Opslaan**.

Selecteer **Opties** > **Geheugen** > **Oproepen** om de uitkomst van een berekening uit het geheugen op te halen en in een nieuwe berekening te gebruiken.

### Afmetingen converteren

Selecteer  > **Kantoor** > **Omrekenen**.

1. Ga naar het typeveld en selecteer **Opties** > **Conversietype** om een lijst met metingen te openen. Selecteer het gebruikte maatstelsel (anders dan het muntstelsel) en **OK**.
2. Ga naar het veld voor de eerste eenheid en selecteer **Opties** > **Selecteer eenheid**. Selecteer de eenheid waarvan u wilt converteren en klik op **OK**. Ga naar het veld voor de volgende eenheid en selecteer de eenheid waarnaar u wilt converteren.
3. Ga naar het eerste bedragveld en voer de waarde in die u wilt converteren. In het andere bedragveld wordt automatisch de geconverteerde waarde ingevuld.

### Bestanden zoeken en organiseren

Selecteer  > **Kantoor** > **Best.beheer**.

Selecteer **Opties** > **Zoeken** om naar een bestand te zoeken. Voer de bestandsnaam in als zoekterm.

Selecteer **Opties** > **Indelen** om bestanden en mappen te verplaatsen of nieuwe mappen te maken.

## Kantoortoepassingen



**Sneltoets:** Als u acties wilt toepassen op meerdere items tegelijk, markeert u de items. Als u items wilt markeren of de markering wilt opheffen, drukt u op #.

## Quickoffice

### Over Quickoffice

Selecteer  > [Kantoor](#) > [Quickoffice](#).

Quickoffice bestaat uit Quickword voor het weergeven van Microsoft Word-documenten, Quicksheet voor het weergeven van Microsoft Excel-werkbladen, Quickpoint voor Microsoft PowerPoint-presentaties en Quickmanager voor inkoopsoftware. U kunt documenten in Microsoft Office 2000, XP en 2003 (bestandsindelingen DOC, XLS en PPT) bekijken met Quickoffice. Als u over de editorversie van Quickoffice beschikt, kunt u ook bestanden bewerken.

Niet alle bestandsindelingen en functies worden ondersteund.

## Werken met bestanden

Als u een bestand wilt openen, gaat u ernaartoe en drukt u op de navigatietoets.

Als u bestanden op type wilt sorteren, selecteert u [Opties](#) > [Sorteren op](#).

Als u de gegevens van een bestand wilt weergeven, selecteert u [Opties](#) > [Details](#). De gegevens omvatten onder meer de naam, grootte en locatie van het bestand, alsmede de datum en tijd waarop het bestand voor het laatst is gewijzigd.

Als u bestanden naar een compatibel apparaat wilt verzenden, selecteert u [Opties](#) > [Verzenden](#) en de verzendmethode.

## Zipbeheer

Selecteer  > [Kantoor](#) > [Zip](#).

Met Zip manager kunt u nieuwe archiefbestanden maken voor het opslaan van gecomprimeerde bestanden in ZIP-indeling; afzonderlijke of meerdere gecomprimeerde bestanden of mappen toevoegen aan een archief; het archiefwachtwoord voor beveiligde archieven instellen, wissen of wijzigen; en instellingen wijzigen, zoals compressieniveau en codering van bestandsnamen.

U kunt de archiefbestanden opslaan in het apparaatgeheugen of op een geheugenkaart.

## PDF-lezer

Selecteer  > [Kantoor](#) > [Adobe PDF](#).

Met PDF Reader kunt u PDF-documenten lezen op het scherm van het apparaat, naar tekst zoeken in de documenten, instellingen zoals het zoomniveau en de paginaweergaven wijzigen, en PDF-bestanden via e-mail verzenden.

# 11. Downloaden

U kunt toepassingen downloaden en op het apparaat installeren.

## Toepassingsbeheer

Met Toepassingsbeheer kunt u zien welke softwarepakketten op uw apparaat zijn geïnstalleerd. U kunt gedetailleerde informatie bekijken over geïnstalleerde toepassingen, toepassingen verwijderen en installatie-instellingen opgeven.

U kunt op uw apparaat twee typen toepassingen en software installeren:

- JME-toepassingen gebaseerd op Java™-technologie met .jad- of .jar-bestandsextensies
- Andere software en toepassingen die geschikt zijn voor het Symbian-besturingssysteem met de bestandsextensie .sis of .sisx

Installeer alleen software die compatibel is met uw apparaat.

## Toepassingen en software installeren

U kunt installatiebestanden kopiëren vanaf een compatibele computer naar het apparaat, downloaden tijdens het browsen downloaden of ontvangen in een multimediebericht, als e-mailbijlage of via andere verbindingsmethoden, zoals een Bluetooth-verbinding. Met Nokia Application Installer, dat deel uitmaakt van Nokia Ovi Suite, kunt u een toepassing op het apparaat installeren.

De pictogrammen in Toepassingsbeheer geven het volgende aan:

 SIS- of SISX-toepassing

 Java-toepassing

 Toepassing is niet volledig geïnstalleerd

 Toepassing is op de geheugenkaart geïnstalleerd



**Belangrijk:** Installeer en gebruik alleen toepassingen en andere software van betrouwbare bronnen, zoals toepassingen die Symbian Signed zijn of die de Java Verified-test hebben doorstaan.

Denk aan het volgende voordat u de installatie start:

- Selecteer **Opties** > **Gegevens bekijken** om informatie over het type toepassing, het versienummer en de leverancier of producent van de toepassing weer te geven. Selecteer **Gegevens:** > **Certificaten:** > **Gegevens bekijken** als u de gegevens van het beveiligingscertificaat van de toepassing wilt weergeven.
- Als u een bestand installeert dat een update of fix voor een bestaande toepassing bevat, kunt u het oorspronkelijke programma alleen herstellen als u beschikt over het oorspronkelijke installatiebestand of een volledige back-up van het verwijderde softwarepakket. Als u de oorspronkelijke toepassing wilt herstellen, verwijdert u de toepassing en installeert u deze opnieuw op basis van het oorspronkelijke installatiebestand of de back-up.

## Downloaden

Het JAR-bestand is vereist voor het installeren van Java-toepassingen. Als dit ontbreekt, wordt u mogelijk gevraagd het te downloaden. Als er geen toegangspunt is gedefinieerd voor de toepassing, wordt u gevraagd een toegangspunt te selecteren. Bij het downloaden van het JAR-bestand moet u een gebruikersnaam en wachtwoord invoeren om toegang te krijgen tot de server. Deze gegevens ontvangt u van de leverancier of producent van de toepassing.

Ga als volgt te werk om een toepassing of software te installeren:

1. Als u naar een installatiebestand wilt zoeken, selecteert u  > **Toepassngn** > **Installatie** en **Toep.beheer**. U kunt ook naar installatiebestanden zoeken via Bestandsbeheer of **Berichten** > **Inbox** selecteren en een bericht openen dat een installatiebestand bevat.
2. Selecteer in Toepassingsbeheer **Opties** > **Installeren**. In andere toepassingen selecteert u het installatiebestand om de installatie te starten.

Tijdens de installatie wordt op het apparaat informatie weergegeven over de voortgang van de installatie. Als u een toepassing installeert zonder een digitale handtekening of certificaat, wordt een waarschuwing weergegeven. Zet de installatie alleen voort als u de herkomst en de inhoud van de toepassing vertrouwt.

Als u een geïnstalleerde toepassing wilt starten, selecteert u de toepassing. Als er geen standaardmap bij de toepassing gedefinieerd is, is het geïnstalleerd in het map Installatie in het hoofdmenu.

Selecteer **Opties** > **Logboek bekijken** als u wilt weten welke softwarepakketten zijn geïnstalleerd of verwijderd en wanneer dit is gebeurd.



**Belangrijk:** Het apparaat ondersteunt slechts één antivirustoepassing. Het gebruik van meer dan één toepassing met antivirusfunctionaliteit kan een negatieve invloed hebben op de prestaties en werking of ervoor zorgen dat het apparaat het niet meer doet.

Nadat u toepassingen op een compatibele geheugenkaart hebt geïnstalleerd, blijven de installatiebestanden (.sis, .sisx) in het geheugen van het apparaat achter. De bestanden kunnen grote hoeveelheden geheugen in beslag nemen en ervoor zorgen dat u geen andere bestanden meer kunt opslaan. U kunt geheugenruimte vrijmaken door met behulp van Nokia Ovi Suite een backup van de installatiebestanden te maken op een compatibele computer. Gebruik vervolgens het bestandsbeheer om de installatiebestanden uit het geheugen van het apparaat te verwijderen. Als het .SIS-bestand een bijlage bij een bericht is, dient u het bericht uit de lijst met binnengekomen berichten te verwijderen.

## Toepassingen en software verwijderen

Selecteer  > **Toepassngn** > **Installatie** > **Toep.beheer**.

Ga naar een softwarepakket en selecteer **Opties** > **Verwijderen**. Selecteer **Ja** om uw keuze te bevestigen.

Verwijderde software kan alleen opnieuw worden geïnstalleerd als u beschikt over het oorspronkelijke

softwarepakket of een volledige back-up van de verwijderde software. Als u een softwarepakket verwijdert, kan het zijn dat u documenten die u daarmee hebt gemaakt, niet meer kunt openen.

Indien een ander softwarepakket afhankelijk is van het softwarepakket dat u heeft verwijderd, dan is het mogelijk dat het andere softwarepakket niet meer werkt. Raadpleeg de documentatie van het geïnstalleerde softwarepakket voor meer informatie.

## Instellingen toepassingsbeheer

Selecteer  > [Toepassngn](#) > [Installatie](#) > [Toep.beheer](#).

Selecteer [Opties](#) > [Instellingen](#) en maak een keuze uit de volgende opties:

- **Software-installatie** — Hiermee geeft u aan of Symbian-software zonder geverifieerde digitale handtekening mag worden geïnstalleerd.
- **Online certificaatcontrole** — Zo controleert u de online certificaten voordat u een toepassing installeert.
- **Standaardwebadres** — Hiermee stelt u in welk standaardadres moet worden gebruikt wanneer online certificaten worden gecontroleerd.

Voor sommige Java-toepassingen moet een bericht verzonden worden of er moet een netwerkverbinding tot stand worden gebracht met een bepaald toegangspunt om extra gegevens of onderdelen te kunnen downloaden.

## Ovi Store

### Over Ovi Store

 In Ovi Store kunt u mobiele spelletjes, toepassingen, video's, afbeeldingen en beltonen downloaden naar het apparaat. Sommige items zijn gratis; voor de aanschaf van andere items moet u via uw creditcard of telefoonrekening betalen. Via Ovi Store kunt u over inhoud beschikken die compatibel is met uw mobiele apparaat en die aan uw interesses en locatie voldoet.

### Toegang tot Ovi Store

Selecteer  > [Winkel](#).

## 12. Het apparaat en de gegevens beveiligen



**Belangrijk:** Het apparaat ondersteunt slechts één antivirustoepassing. Het gebruik van meer dan één toepassing met antivirusfunctionaliteit kan een negatieve invloed hebben op de prestaties en werking of ervoor zorgen dat het apparaat het niet meer doet.

### Het apparaat blokkeren

De blokkeringscode beschermt het apparaat tegen ongeoorloofd gebruik. De code is bij aanschaf ingesteld op 12345.

Als u het apparaat wilt blokkeren, drukt u in de actieve stand-by op de aan/uit-toets en selecteert u **Blokkeer telefoon**.

Wilt u de blokkering opheffen, dan selecteert u **Blok. oph.**, voert u de blokkeringscode in en selecteert u **OK**.

Als u de blokkeringscode wilt wijzigen, selecteert u **Inst.** > **Instrumtn** > **Instellingen** en **Algemeen** > **Beveiliging** > **Telefoon en SIM-kaart**. Voer de huidige code in en vervolgens tweemaal de nieuwe code. De nieuwe code mag tussen de 4 en 255 tekens lang zijn. U kunt zowel cijfers als letters gebruiken, en zowel hoofdletters als kleine letters.

Noteer de nieuwe code en bewaar deze op een veilige plaats (niet bij het apparaat). Zorg dat niemand de code aan de weet komt. Als u de blokkeringscode vergeet en het apparaat geblokkeerd is, moet u ermee naar een erkend Nokia-servicepunt gaan. U moet mogelijk betalen om dit probleem te laten oplossen. Om de blokkering van het apparaat op te

heffen moet de software opnieuw worden geladen. De gegevens die u in het apparaat hebt opgeslagen, gaan wellicht verloren.

U kunt het apparaat ook op afstand blokkeren door middel van een SMS-bericht. Als u blokkeren op afstand wilt inschakelen en de tekst voor het SMS-bericht wilt definiëren, selecteert u **Inst.** > **Instrumtn** > **Instellingen** en **Algemeen** > **Beveiliging** > **Telefoon en SIM-kaart** > **Ext. telef.vergrendeling** > **Ingeschakeld**. Voer de tekst voor het blokkeringsbericht in en bevestig dit. Het bericht moet uit ten minste 5 tekens bestaan. Noteer de tekst: u hebt deze misschien later nodig.

### Beveiliging van de geheugenkaart

Selecteer **Inst.** > **Kantoor** > **Best.beheer**.

U kunt een geheugenkaart met een wachtwoord beveiligen om te voorkomen dat anderen ongevraagd toegang tot de kaart hebben. Als u een wachtwoord wilt instellen, selecteert u **Opties** > **Wachtwoord geh.kaart** > **Instellen**. Het wachtwoord bestaat uit maximaal 8 lettertekens en is hoofdlettergevoelig. Het wachtwoord wordt opgeslagen op het apparaat. U hoeft het niet nog een keer in te voeren als u de geheugenkaart in hetzelfde apparaat gebruikt. Als u de geheugenkaart ook in een ander apparaat gebruikt, wordt u gevraagd het wachtwoord in te voeren. Niet alle geheugenkaarten kunnen met een wachtwoord beveiligd worden.

Selecteer **Opties** > **Wachtwoord geh.kaart** > **Verwijderen** om het wachtwoord van een geheugenkaart te verwijderen. Als u het wachtwoord verwijdert, zijn de gegevens op de geheugenkaart niet meer beveiligd tegen onbevoegd gebruik.

Als u een vergrendelde geheugenkaart wilt openen, selecteert u **Opties** > **Geh.kaart deblokkeren**. Voer het wachtwoord in.

Als u het wachtwoord van een vergrendelde geheugenkaart vergeten bent, kunt u de kaart formatteren om de kaart te ontgrendelen. Het wachtwoord is dan ook verwijderd. Als u een geheugenkaart formatteert, verliest u wel alle gegevens die op de kaart opgeslagen zijn.

## Back-ups maken van gegevens

Selecteer  > **Kantoor** > **Best.beheer**.

Het wordt aanbevolen regelmatig een back-up van het apparaatgeheugen te maken op een geheugenkaart of een compatibele computer.

Selecteer **Opties** > **Reservekopie** als u een back-up van gegevens uit het apparaatgeheugen wilt opslaan op een geheugenkaart.

Selecteer **Opties** > **Herstellen vanaf kaart** als u gegevens vanaf de geheugenkaart wilt terugzetten naar het apparaatgeheugen.

U kunt ook uw apparaat aansluiten op een compatibele computer en Nokia Ovi Suite gebruiken om een back-up van gegevens te maken.

## Wees voorzichtig wanneer u verbinding maakt

Het apparaat ondersteunt verschillende verbindingsmethoden en staat net als computers bloot aan virussen en andere schadelijke inhoud. Wees voorzichtig met berichten, verbindingsoverzoeken, browsen en downloaden.

### Berichten

- Als u verdachte berichten ontvangt, dient u de bijlagen van deze berichten niet te openen.



**Belangrijk:** Wees voorzichtig met het openen van berichten. Berichten kunnen schadelijke software bevatten of anderszins schadelijk zijn voor het apparaat of de pc.

### Bluetooth

- Selecteer **Bluetooth** > **Uit** of **Waarneemb. telefoon** > **Verborgen** wanneer u geen Bluetooth-verbinding gebruikt.
- Koppel het apparaat niet aan onbekende apparaten of aan apparaten die u niet vertrouwt.

### Browsen en downloads

- Als u toegang hebt gezocht of gehad tot vertrouwelijke informatie waarvoor u een wachtwoord moet opgeven, kunt u de cache van het apparaat na gebruik beter legen. De informatie of diensten die u hebt opgeroepen, worden opgeslagen in de cache.

## Het apparaat en de gegevens beveiligen



**Belangrijk:** Maak alleen gebruik van diensten die u vertrouwt en die adequate beveiliging en bescherming bieden tegen schadelijke software.



## 13. Instellingen

Selecteer  > **Instrumtn** > **Instellingen**.

U kunt verschillende instellingen op uw apparaat definiëren en wijzigen. Als u deze instellingen wijzigt, is dit van invloed op de werking van verschillende toepassingen op het apparaat.

Sommige instellingen zijn vooraf op het apparaat ingesteld of worden door uw serviceprovider in een speciaal bericht aan u verzonden. Het is mogelijk dat u dergelijke instellingen niet kunt wijzigen.

Selecteer de instellingen die u wilt bewerken, en pas de waarden op de volgende manieren aan:

- Wissel tussen twee waarden, bijvoorbeeld aan en uit.
- Selecteer een waarde uit een lijst.
- Open een teksteditor om een waarde in te voeren.
- Blader naar links of naar rechts om een waarde aan te passen.

### Algemene instellingen

Selecteer  > **Instrumtn** > **Instellingen** en **Algemeen**.

Selecteer een van de volgende opties:

- **Persoonlijk** — Wijzig de weergave-instellingen en pas het apparaat aan uw voorkeuren aan.
- **Datum en tijd** — Wijzig de datum en tijd.
- **Toebehooren** — Definieer de instellingen voor uw accessoires.

- **Actie voor schuif** — Wijzig de dia-instellingen.
- **Mijn eigen toets** — Wijzig de functie die wordt geactiveerd wanneer u op de internet- of SMS-toets drukt.
- **Sensorinstell.** — Wijzig de sensorinstellingen.
- **Beveiliging** — Definieer de beveiligingsinstellingen.
- **Fabrieksinstell.** — Zet de oorspronkelijke apparaatinstellingen terug.
- **Positiebepaling** — Definieer de methode voor positiebepaling en de server voor toepassingen die met GPS werken.

### Telefooninstellingen

Selecteer  > **Instrumtn** > **Instellingen** en **Telefoon**.

Selecteer een van de volgende opties:

- **Oproep** — Algemene oproepinstellingen definiëren.
- **Doorschakelen** — Instellingen voor het doorschakelen van oproepen definiëren.
- **Oproepen blokk.** — Instellingen voor het blokkeren van oproepen definiëren.
- **Netwerk** — De netwerkinstellingen definiëren.

### Verbindingsinstellingen

Selecteer  > **Instrumtn** > **Instellingen** en **Verbinding**.

Selecteer een van de volgende opties:

- **Bluetooth** — De Bluetooth-instellingen bewerken.

## Instellingen

- **USB** — De gegevenskabelinstellingen bewerken.
- **Bestemmingen** — Nieuwe toegangspunten definiëren of bestaande toegangspunten bewerken. Sommige of alle toegangspunten kunnen door de serviceprovider vooraf zijn ingesteld voor het apparaat. Het is misschien niet mogelijk om nieuwe instellingen toe te voegen of om instellingen te wijzigen of te verwijderen.
- **Packet-ggvns** — Definieer wanneer het packet-gegevensnetwerk wordt aangekoppeld en voer de naam van het standaard packet-geschakelde toegangspunt in dat moet worden gebruikt als u het apparaat als modem voor een computer gebruikt.
- **Gegev.oproep** — Geef de lengte van de time-outperiode op waarna gegevensoproepverbindingen automatisch worden beëindigd.
- **Presence** — Bewerk de instellingen voor beschikbaarheid (netwerkdienst). Neem contact op met uw serviceprovider als u zich op deze dienst wilt abonneren.
- **SIP-instellingen** — SIP-profielen (session initiation protocol) weergeven of maken.
- **XDM-instellingen** — Maak een XDM-profiel. Het XDM-profiel is vereist voor allerlei communicatietoepassingen, bijvoorbeeld Beschikbaarheid.
- **Externe stations** — Sluit het apparaat aan op een extern station.
- **Configuraties** — Vertrouwde servers waarvan het apparaat configuratie-instellingen kan ontvangen bekijken of verwijderen.
- **Tgpt.namen bhr.** — Packetgegevensverbindingen beperken.

## Toepassingsinstellingen

Selecteer  > **Instrumtn** > **Instellingen** en **Toepassingen**.

Selecteer een toepassing in de lijst om daarvan de instellingen aan te passen.

## 14. Groene tips

Hier volgen enkele tips die u helpen een bijdrage te leveren aan de bescherming van het milieu.



### Energie besparen

Als de batterij volledig is opgeladen en u hebt de lader losgekoppeld van het apparaat, moet u de lader uit het stopcontact trekken.

U hoeft de batterij minder vaak op te laden als u de volgende regels in acht neemt:

- Sluit toepassingen, diensten en verbindingen af en schakel ze uit als u ze niet gebruikt..
- Verminder de helderheid van het scherm.
- Stel het apparaat zo in dat het in de spaarstand overgaat nadat het toestel gedurende een minimumperiode niet is gebruikt, mits dit op uw apparaat mogelijk is.
- Schakel onnodige geluiden uit, waaronder toetsenbord- en beltonen.

### Recyclen

De meeste materialen waarvan Nokia-telefoons zijn gemaakt, kunnen worden hergebruikt. Ga naar

[www.nokia.com/werecycle](http://www.nokia.com/werecycle) als u wilt weten hoe u ervoor kunt zorgen dat uw producten van Nokia worden hergebruikt. Voor mobiele apparaten kijkt u op [www.nokia.mobi/werecycle](http://www.nokia.mobi/werecycle).

Recycle verpakkingsmateriaal en gebruikershandleidingen volgens het lokale recyclingprogramma.

### Papier besparen

Deze gebruikershandleiding helpt u om aan de slag te gaan met het apparaat. Uitgebreidere instructies vindt u in de Help van het apparaat (in de meeste toepassingen selecteert u **Opties** > **Help**). Voor meer ondersteuning kunt u terecht op [www.nokia.com/support](http://www.nokia.com/support).

### Meer informatie

Meer informatie over de duurzaamheid van uw apparaat vindt u op [www.nokia.com/ecodeclaration](http://www.nokia.com/ecodeclaration).

## Product- en veiligheidsinformatie

### Accessoires



**Waarschuwing:** Gebruik alleen batterijen, opladers en toebehoren die door Nokia zijn goedgekeurd voor gebruik met dit specifieke model. Het gebruik van alle andere typen kan de goedkeuring of garantie doen vervallen en kan gevaarlijk zijn. Met name het gebruik van niet-goedgekeurde laders of batterijen kan het risico met zich meebrengen van brand, explosie, lekkage of ander gevaar.

Vraag de leverancier naar de beschikbare goedgekeurde accessoires. Als u de stekker van een toebehoren uit het stopcontact verwijderd, moet u aan de stekker trekken, niet aan het snoer.

### Batterij

#### Informatie over de batterij en de lader

Het apparaat werkt op een oplaadbare batterij. De batterij die bedoeld is om in dit apparaat te worden gebruikt, is BP-4L. Nokia kan eventueel ook andere batterijmodellen voor dit apparaat beschikbaar stellen. Dit apparaat is bedoeld voor gebruik met één van de volgende laders: AC-8. Het exacte modelnummer van de oplader is afhankelijk van het type stekker. Het stekkertype wordt aangeduid met een van de volgende codes: E, EB, X, AR, U, A, C, K of UB.

De batterij kan honderden keren worden opgeladen en ontladen maar na verloop van tijd treedt slijtage op. Wanneer de gespreksduur en stand-byduur aanmerkelijk korter zijn

dan normaal, moet u de batterij vervangen. Gebruik alleen batterijen die door Nokia zijn goedgekeurd en laad de batterij alleen opnieuw op met laders die door Nokia zijn goedgekeurd en bestemd zijn voor dit apparaat.

Als u een batterij voor de eerste keer gebruikt of als u de batterij langere tijd niet hebt gebruikt, is het mogelijk dat u de lader moet aansluiten, ontkoppelen en vervolgens opnieuw moet aansluiten om het opladen te starten. Als de batterij volledig ontladen is, kan het enkele minuten duren voordat de batterij-indicator op het scherm wordt weergegeven en u weer met het apparaat kunt bellen.

Batterij veilig verwijderen. Schakel het apparaat altijd uit en ontkoppel de lader voordat u de batterij verwijderd.

Correct opladen. Haal de lader uit het stopcontact wanneer u deze niet gebruikt. Houd een volledig opgeladen batterij niet gekoppeld aan de lader omdat de levensduur van de batterij kan afnemen wanneer deze wordt overladen. Als een volledig opgeladen batterij niet wordt gebruikt, wordt deze na verloop van tijd automatisch ontladen.

Vermijd extreme temperaturen. Probeer de batterij altijd te bewaren op een temperatuur tussen 15°C en 25°C. Bij extreme temperaturen nemen de capaciteit en levensduur van de batterij af. Een apparaat met een warme of koude batterij kan gedurende bepaalde tijd onbruikbaar zijn. De batterijprestaties zijn met name beperkt in temperaturen beduidend onder het vriespunt.

Let op dat u geen kortsluiting veroorzaakt. Dit kan bijvoorbeeld gebeuren wanneer een metalen voorwerp zoals

een munt, paperclip of pen direct contact maakt met de positieve (+) en negatieve (-) poolklemmen van de batterij. (Deze klemmen zien eruit als metalen strips.) Dit kan bijvoorbeeld gebeuren wanneer u een reservebatterij in uw zak of tas hebt. Kortsluiting van de poolklemmen kan schade veroorzaken aan de batterij of aan het voorwerp waarop deze is aangesloten.

**Verwijdering.** Gooi batterijen niet in het vuur. De batterijen kunnen dan ontploffen. Verwerk batterijen in overeenstemming met de lokale regelgeving. Lever batterijen indien mogelijk in voor recycling. Gooi batterijen niet weg met het huishoudafval.

**Batterijlek.** U mag nooit geheugencellen of batterijen ontmantelen, erin snijden of ze openen, platdrukken, verbuigen, doorboren of slopen. Als een batterij lekt, dient u te voorkomen dat de vloeistof in contact komt met de huid of ogen. Als dat toch gebeurt, moet u uw huid en ogen onmiddellijk met water afspoelen of medische hulp zoeken.

**Beschadiging.** Wijzig de batterij niet, verwerk deze niet tot een ander product, en probeer er geen vreemde voorwerpen in te brengen. Stel de batterij niet bloot aan en dompel deze niet onder in water of andere vloeistoffen. Batterijen kunnen ontploffen als deze beschadigd raken.

**Correct gebruik.** Gebruik de batterij alleen voor het doel waarvoor deze is bestemd. Onjuist gebruik van de batterij kan brand, explosie of ander gevaar met zich meebrengen. Als het apparaat of de batterij valt, vooral op een hard oppervlak, en u denkt dat de batterij is beschadigd, moet u deze ter inspectie naar een servicepunt brengen voordat u die opnieuw gebruikt. Gebruik nooit een beschadigde lader

of batterij. Houd de batterij buiten het bereik van kleine kinderen.

Batterij veilig verwijderen. Schakel het apparaat altijd uit en ontkoppel de lader voordat u de batterij verwijdert.

## **Controleren van de echtheid van Nokia-batterijen**

Gebruik altijd originele Nokia-batterijen voor uw veiligheid. Verzeker u ervan dat u een originele Nokia batterij koopt door de batterij bij een erkende Nokia dealer of een Nokia servicecentrum aan te schaffen en het hologramlabel volgens de onderstaande stappen te inspecteren:

### **De echtheid van het hologram controleren**

1. Wanneer u het hologram op het label bekijkt, hoort u vanuit de ene hoek het Nokia-symbool met de handen te zien en vanuit de andere hoek het Nokia Original Enhancements-logo.



## Product- en veiligheidsinformatie

2. Wanneer u het hologram onder een hoek naar links, rechts, omlaag en omhoog houdt, hoort u op iedere zijde respectievelijk 1, 2, 3 en 4 stippen te zien.



Een succesvolle uitvoering van de stappen biedt geen totale garantie voor de echtheid van de batterij. Als u de echtheid van de batterij niet kunt vaststellen of als u reden hebt om aan te nemen dat uw Nokia batterij met hologramlabel geen echte Nokia batterij is, gebruik deze dan niet, maar breng de batterij naar de dichtstbijzijnde erkende Nokia dealer of een Nokia servicecentrum voor assistentie.

Zie [www.nokia.com/battery](http://www.nokia.com/battery) voor meer informatie over originele Nokia batterijen.

## Uw apparaat onderhouden

Uw apparaat is een product van toonaangevend ontwerp en vakmanschap en moet met zorg worden behandeld. De volgende tips kunnen u helpen om de garantie te behouden.

- Houd het apparaat droog. Neerslag, vochtigheid en allerlei soorten vloeistoffen of vocht kunnen mineralen bevatten die corrosie van elektronische schakelingen veroorzaken. Wordt het apparaat toch nat, verwijder dan de batterij en laat het apparaat volledig opdrogen voordat u de batterij terugplaatst.

- Gebruik of bewaar het apparaat niet op stoffige, vuile plaatsen. De bewegende onderdelen en elektronische onderdelen kunnen beschadigd raken.
- Bewaar het apparaat niet bij zeer hoge of lage temperaturen. Hoge temperaturen kunnen de levensduur van elektronische apparaten bekorten, batterijen beschadigen en bepaalde kunststoffen doen vervormen of smelten. Wanneer het apparaat na een lage temperatuur weer de normale temperatuur krijgt, kan binnen in het apparaat vocht ontstaan, waardoor elektronische schakelingen beschadigd kunnen raken.
- Probeer het apparaat niet open te maken op een andere manier dan in deze handleiding wordt voorgeschreven.
- Laat het apparaat niet vallen en stoot of schud niet met het apparaat. Een ruwe behandeling kan de interne elektronische schakelingen en fijne mechaniek beschadigen.
- Gebruik geen agressieve chemicaliën, oplosmiddelen of sterke reinigingsmiddelen om het apparaat schoon te maken. Het oppervlak van het apparaat mag alleen worden gereinigd met een zachte, schone, droge doek.
- Verf het apparaat niet. Verf kan de bewegende onderdelen van het apparaat blokkeren en de correcte werking belemmeren.
- Gebruik alleen de meegeleverde of een goedgekeurde vervangingsantenne. Niet-goedgekeurde antennes, aanpassingen of toebehoren kunnen het apparaat beschadigen en kunnen in strijd zijn met de regelgeving met betrekking tot radioapparaten.

- Gebruik laders binnenshuis.
- Maak een back-up van alle gegevens die u wilt bewaren, zoals contactpersonen en agendanotities.
- Voor optimale prestaties kunt het apparaat het beste zo nu en dan resetten door de stroom uit te schakelen en de batterij te verwijderen.

Deze tips gelden zowel voor het apparaat als voor de batterij, de oplader en andere toebehoren.

## Recycling

Breng uw gebruikte elektronische producten, batterijen en verpakkingsmateriaal altijd terug naar hiervoor geëigende verzamelpunten. Op deze manier helpt u het ongecontroleerd weggooien van afval tegen te gaan en bevordert u het hergebruik van materialen. Voor milieuinformatie en het recyclen van uw Nokia-producten kijkt u op [www.nokia.com/werecycle](http://www.nokia.com/werecycle) of [nokia.mobi/werecycle](http://nokia.mobi/werecycle).

 Het symbool van de doorgestreepte container op uw product, in de documentatie of op de verpakking wil zeggen dat alle elektrische en elektronische producten, batterijen en accu's na afloop van de levensduur voor gescheiden afvalverzameling moeten worden aangeboden. Dit geldt voor de Europese Unie. Bied deze producten niet aan bij het gewone huisvuil. Raadpleeg voor meer informatie de verklaringen met betrekking tot het milieu op [www.nokia.com/environment](http://www.nokia.com/environment).

## Aanvullende veiligheidsinformatie

### Kleine kinderen

Het apparaat en toebehoren zijn geen speelgoed. Ze kunnen kleine onderdelen bevatten. Houd deze buiten het bereik van kleine kinderen.

### Gebruiksomgeving

Dit apparaat voldoet aan de richtlijnen voor blootstelling aan radiosignalen in de normale positie aan het oor of wanneer het apparaat minstens 2,2 centimeter (7/8 inch) van het lichaam wordt gehouden. Een draagtas, riemclip of houder voor het dragen van het apparaat op het lichaam mag geen metaal bevatten en moet het apparaat op de eerder genoemde afstand van het lichaam houden.

Voor het verzenden van gegevensbestanden of berichten is een goede verbinding met het netwerk vereist. De verzending van gegevensbestanden of berichten kan vertraging oplopen zolang een dergelijke verbinding niet beschikbaar is. Houd u aan de instructies voor de afstand tot het lichaam totdat de verzending voltooid is.

### Medische apparatuur

Het gebruik van radiozendapparatuur, dus ook van draadloze telefoons, kan het functioneren van onvoldoende beschermde medische apparatuur nadelig beïnvloeden. Raadpleeg een arts of de fabrikant van het medische apparaat om vast te stellen of het apparaat voldoende is beschermd tegen externe RF-energie of als u vragen hebt. Schakel het apparaat uit in instellingen voor

## Product- en veiligheidsinformatie

gezondheidszorg wanneer dat voorgeschreven wordt door ter plaatse aangegeven instructies. Ziekenhuizen en andere instellingen voor gezondheidszorg kunnen gebruikmaken van apparatuur die gevoelig is voor externe RF-energie.

### Geïmplanteerde medische apparatuur

Om mogelijke storing van geïmplanteerde medisch apparatuur zoals een pacemaker of een geïmplanteerde defibrillator te voorkomen, raden fabrikanten van medische apparatuur aan om draadloze apparaten altijd op minimaal 15,3 centimeter afstand te houden. Personen met dergelijke apparaten moeten met het volgende rekening houden:

- Houd het draadloze apparaat altijd op meer dan 15,3 centimeter afstand van het medische apparaat wanneer het draadloze apparaat is ingeschakeld.
- Het draadloze apparaat niet in een borstzak dragen.
- Houd het draadloze apparaat tegen het oor aan de andere kant van het lichaam dan de kant waar het medische apparaat zit om de kans op een potentiële storing te minimaliseren.
- Schakel het draadloze apparaat onmiddellijk uit als er enige reden is om te vermoeden dat er een storing plaatsvindt.
- Lees en volg de instructies van de fabrikant van het geïmplanteerde medische apparaat.

Als u vragen hebt over het gebruik van het draadloze apparaat wanneer u een geïmplanteerd medisch apparaat hebt, neemt u contact op met uw zorginstelling.

### Gehoorapparaten

Sommige digitale draadloze apparaten kunnen storingen in bepaalde gehoorapparaten veroorzaken. Neem contact op met uw serviceprovider als u last hebt van dergelijke storingen.

### Voertuigen

Radiofrequente signalen kunnen elektronische systemen in gemotoriseerde voertuigen die verkeerd geïnstalleerd of onvoldoende afgeschermd zijn, zoals elektronische systemen voor brandstofinjectie, antiblokkeerremmen en systemen voor elektronische snelheidsregeling of airbags negatief beïnvloeden. Raadpleeg voor meer informatie de fabrikant van uw voertuig of van de hierin geïnstalleerde apparatuur.

Het apparaat mag alleen door bevoegd personeel worden onderhouden of in een auto worden gemonteerd. Ondeskundige installatie of reparatie kan risico's opleveren en de garantie ongeldig maken. Controleer regelmatig of de draadloze apparatuur in de auto nog steeds goed bevestigd is en naar behoren functioneert. Vervoer of bewaar geen brandbare vloeistoffen, gassen of explosieve materialen in dezelfde ruimte als het apparaat of de bijbehorende onderdelen of toebehoren. Vergeet niet dat in een noodsituatie de airbag in een auto met zeer veel kracht wordt opgeblazen. Plaats uw apparaat of toebehoren daarom nooit in de ruimte vóór de airbag.

Schakel uw apparaat uit voordat u aan boord van een vliegtuig gaat. Het gebruik van mobiele communicatieapparatuur kan gevaarlijk zijn voor de werking van het vliegtuig en is mogelijk illegaal.



## Explosiegevaarlijke omgevingen

Schakel het apparaat uit in een omgeving met een mogelijk explosieve atmosfeer. Volg alle aanwezige instructies op. Vonken kunnen in een dergelijke omgeving een explosie of brand veroorzaken die kan resulteren in letsel of de dood. Schakel het apparaat uit op plekken waar brandstoffen worden getankt, zoals op benzinestations. Houd u aan de beperkingen in gebieden waar brandstof wordt opgeslagen en gedistribueerd, bij chemische bedrijven of waar explosiewerkzaamheden worden uitgevoerd. Gebieden met een mogelijk explosieve atmosfeer worden meestal, maar niet altijd, als zodanig aangeduid. Hiertoe behoren ook omgevingen waar u wordt aangeraden uw automotor uit te zetten, het benedendeks-gedeelte op boten, plaatsen voor overdracht en opslag van chemische stoffen en omgevingen waar de lucht chemische stoffen of deeltjes bevat zoals metaalkorreltjes, -stof of -poeders. Informeer bij de fabrikanten van voertuigen die op vloeibare gassen rijden (zoals propaan of butaan) om te bepalen of dit apparaat in de omgeving daarvan veilig kan worden gebruikt.

## Alarmnummer kiezen



**Belangrijk:** Dit apparaat maakt gebruik van radiosignalen, draadloze netwerken, kabelnetwerken en door de gebruiker geprogrammeerde functies. Als uw apparaat gesprekken via het internet ondersteunt (netgesprekken), moet u zowel de netgesprekken als de mobiele telefoon activeren. Het apparaat kan alarmnummers zowel via het mobiele netwerk als via uw internetprovider

proberen te kiezen als beide functies zijn geactiveerd. Verbindingen kunnen niet onder alle omstandigheden worden gegarandeerd. U moet nooit alleen vertrouwen op een draadloze telefoon voor het tot stand brengen van essentiële communicatie, bijvoorbeeld bij medische noodgevallen.

Een alarmnummer kiezen:

1. Schakel het apparaat in als dat nog niet is gebeurd. Controleer of de signaalontvangst voldoende is. Afhankelijk van het apparaat moet u mogelijk ook de volgende stappen uitvoeren:
  - Plaats een SIM-kaart als deze voor het apparaat vereist is.
  - Maak bepaalde oproepbeperkingen ongedaan als deze op uw apparaat zijn ingesteld.
  - Wijzig uw profiel van Offline of Vlucht in een actief profiel.
2. Druk zo vaak als nodig is op de end-toets om het scherm leeg te maken en het apparaat gereed te maken voor een oproep.
3. Toets het alarmnummer in voor het gebied waar u zich bevindt. Alarmnummers verschillen per locatie.
4. Druk op de beltoets.

Geef alle noodzakelijke informatie zo nauwkeurig mogelijk op wanneer u een alarmnummer belt. Uw draadloze apparaat is mogelijk het enige communicatiemiddel op de plaats van een ongeluk. Beëindig het gesprek pas wanneer u daarvoor toestemming hebt gekregen.

## **Informatie over certificatie (SAR)**

### **Dit mobiele apparaat voldoet aan richtlijnen voor blootstelling aan radiogolven.**

Dit mobiele apparaat is een radiozender en -ontvanger. Het is zo ontworpen dat de grenzen voor blootstelling aan radiogolven die worden aanbevolen door internationale richtlijnen, niet worden overschreden. Deze richtlijnen zijn ontwikkeld door de onafhankelijke wetenschappelijke organisatie ICNIRP en bevatten veiligheidsmarges om de veiligheid van alle personen te waarborgen, ongeacht hun leeftijd en gezondheidstoestand.

De blootstellingsrichtlijnen voor mobiele apparatuur worden uitgedrukt in de maateenheid SAR (Specific Absorption Rate). De SAR-limiet in de richtlijnen van het ICNIRP is 2,0 W/kg (watt/kilogram) gemiddeld over tien gram lichaamswefsel. Bij tests voor SAR worden de standaardposities gebruikt, waarbij het apparaat in alle gemeten frequentiebanden het hoogst toegestane energieniveau gebruikt. Het werkelijke SAR-niveau van een werkend apparaat kan onder de maximumwaarde liggen, omdat het apparaat zo is ontworpen dat niet meer energie wordt gebruikt dan nodig is om verbinding te maken met het netwerk. De hoeveelheid benodigde energie kan wijzigen afhankelijk van een aantal factoren, zoals de afstand tot een zendmast waarop u zich bevindt.

De hoogste SAR-waarde onder de ICNIRP-richtlijnen voor gebruik van het apparaat bij het oor is 0,85 W/kg.

Het gebruik van toebehoren met het apparaat kan resulteren in andere SAR-waarden. SAR-waarden kunnen variëren, afhankelijk van nationale rapportage-eisen, testeisen en de

netwerkband. Meer informatie over SAR kunt u vinden onder "product information" op [www.nokia.com](http://www.nokia.com).

# Index

## A

- aan uw voorkeuren aanpassen** 30
- achtergrondafbeelding** 30
- afspelen**
  - video en audio 56
- alarm**
  - agenda-notitie 49
- antennes** 28
- apparaat in- of uitschakelen** 16
- assisted GPS (A-GPS)** 34
- audioberichten** 24
- automatisch bijwerken, datum/tijd** 27

## B

- back-up maken van gegevens** 63
- batterij**
  - opladen 16
  - plaatsen 14
- beltonen**
  - in profielen 29
- beveiliging**
  - geheugenkaart 62
  - webbrowser 43
- beveiligingscode** 11, 62
- blogs** 42
- blokkeren**
  - apparaat 62

**blokkeren op afstand** 62

**blokkeringscode** 11, 62

## Bluetooth

- apparatuur goedkeuren 46
- gegevens ontvangen 45
- gegevens verzenden 45
- koppeling 46
- toegangscodes 46

## browser

- beveiliging 43
- cachegeheugen 43

## C

**cachegeheugen** 43

## camera

- afbeeldingen vastleggen 52
- videoclips 52
- werkbalk 52

**chatdiensten** 32

**chatten** 32

## contacten

- afbeeldingen bij 50
- beltonen 50
- bewerken 50
- groepen maken 50
- opslaan 50

**Contacten op Ovi** 50

## converteren

- metingen 57

## D

- datum en tijd** 27
- diensten** 20

## E

**e-mail** 31

## F

- feeds, nieuws** 42
- FM-radio** 55

## G

**Galerij** 52

**gegevensverbindingen** 48

## geheugen

- webcache 43

**geheugenkaart** 17, 18

- back-up maken van gegevens 63
- blokkeren 62
- wachtwoorden 62

## GPS

- positieaanvragen 36

**GPS (Global Positioning System)** 34

## H

- helptoepassing** 9
- hoofdtelefoon** 17

## Index

### HSDPA 43

## I

indicatoren 26

installatie van telefoon 21

installeren toepassingen 59

instellingen 11

klok 28

RealPlayer 56

toepassingen 66

internetverbinding 41

Zie ook *browser*

## J

Java-toepassingen 59

JME Java-toepassingsondersteuning 59

## K

kaarten

bladeren 38

navigatie 39

routes 39

Kaarten 38

Klok

instellingen 28

koppeling

apparaten 46

toegangscodes 46

## L

locatiegegevens 34

## M

mail for exchange 31

media

radio 55

mediabestanden online delen 53

mediabestanden uploaden 53

memonotities

Zie *taaknotities*

menu's 26

metingen

converteren 57

MMS (multimedia message service) 24

multimediaberichten 24

muziekspeler

afspelen 54

muziek overbrengen 55

## N

navigatiehulpmiddelen 34

nieuwsfeeds 42

Nokia Berichten 31

Nokia-

ondersteuningsinformatie 9

## O

ondersteuningshulpmiddelen 9

Online delen 53

abbonementen nemen 53

diensten activeren 53

een post creëren 53

oproepen

beantwoorden 22

plaatsen 22

voicemail 23

Overdracht 21

Overdracht, toepassing 11

Ovi 20

Ovi Delen 54

Ovi Mail 31

Ovi Store 61

## P

PDF, reader 58

PIN2-code 11

PIN-code 11

plaatsbepalingen 36

positioneringsgegevens 34

profielen

aanpassen 29

beltonen selecteren 29

maken 29

PUK-codes 11

## Q

Quickoffice 58

- R**
- radio** 55
    - luisteren naar 55
  - RealPlayer**
    - instellingen 56
    - mediaclips afspelen 56
  - rekenmachine** 57
- S**
- scherm**
    - uiterlijk wijzigen 30
  - screensaver** 30
  - screensaver met animatie** 30
  - SIM-kaart**
    - plaatsen 14
  - SMS (short message service)** 24
  - sneltoetsen** 19
  - softwaretoepassingen** 59
  - software-updates** 10
  - Symbian-toepassingen** 59
- T**
- taaknotities** 49
  - tekstberichten**
    - verzenden 24
  - tekstinvoer** 23
  - thema's**
    - wisselen 30
  - tijd en datum** 27
  - tijdzone-instellingen** 28
- toegangscodes** 11
- toepassingen** 26, 59
  - toepassingsbeheer** 59
  - toepassingsinstellingen** 66
  - toetsen** 13, 31, 41
  - toetsenbord** 23
  - toetsen vergrendelen** 17
- U**
- updates** 10
  - USB-gegevenskabel** 44
- V**
- verbindingmethoden**
    - Bluetooth 45
  - vergaderingen**
    - instellen 49
  - vergadernotities** 49
  - verjaardagnotities** 49
  - verzenden**
    - via Bluetooth 45
  - videoclips**
    - afspelen 56
  - voicemail**
    - bellen 23
    - nummer wijzigen 23
  - volumeregeling** 23
- W**
- weblogs** 42
  - webverbinding** 41

- weekinstellingen**
  - agenda-alarm 49
- wekker** 27
  - agendanotities 49
- wereldklok** 28
- wizard Instellingen** 21

**Z**

- Zip manager** 58