

Gebruikershandleiding voor de Nokia 6270

9242260

Uitgave 1

CONFORMITEITSVERKLARING

NOKIA CORPORATION verklaart op eigen verantwoordelijkheid dat het product RM-56 conform is aan de bepalingen van de volgende Richtlijn van de Raad: 1999/5/EG.

Een kopie van de conformiteitsverklaring kunt u vinden op de volgende website:

http://www.nokia.com/phones/declaration_of_conformity/.

CE 434



De doorgestreepte container wil zeggen dat het product binnen de Europese gemeenschap voor gescheiden afvalverzameling moet worden aangeboden aan het einde van de levensduur van het product. Dit geldt voor het apparaat, maar ook voor alle toebehoren die van dit symbool zijn voorzien. Bied deze producten niet aan bij het gewone huisvuil.

Copyright © 2005 Nokia. Alle rechten voorbehouden

Onrechtmatige reproductie, overdracht, distributie of opslag van dit document of een gedeelte ervan in enige vorm zonder voorafgaande geschreven toestemming van Nokia is verboden.

Nokia, Visual Radio, Nokia Connecting People en Pop-Port zijn handelsmerken of gedeponeerde handelsmerken van Nokia Corporation. Namen van andere producten en bedrijven kunnen handelsmerken of handelsnamen van de respectievelijke eigenaren zijn.

Nokia tune is een geluidsmerk van Nokia Corporation.

Bluetooth is a registered trademark of Bluetooth SIG, Inc.



Includes RSA BSAFE cryptographic or security protocol software from RSA Security.



Java is a trademark of Sun Microsystems, Inc.

This product is licensed under the MPEG-4 Visual Patent Portfolio License (i) for personal and noncommercial use in connection with information which has been encoded in compliance with the MPEG-4 Visual Standard by a consumer engaged in a personal and noncommercial activity and (ii) for use in connection with MPEG-4 video provided by a licensed video provider. No license is granted or shall be implied for any other use. Additional information including that relating to promotional, internal and commercial uses may be obtained from MPEG LA, LLC. See <<http://www.mpegla.com>>.

Dit product is gelicentieerd onder de MPEG-4 Visual Patent Portfolio License (i) voor privé- en niet-commercieel gebruik in verband met informatie die is geëncodeerd volgens de visuele norm MPEG-4 door een consument in het kader van een privé- en niet-commerciële activiteit en (ii) voor gebruik in verband met MPEG-4-videomateriaal dat door een gelicentieerde videoaanbieder is verstrekt. Voor ieder ander gebruik is of wordt expliciet noch impliciet een licentie verstrekt. Aanvullende informatie, waaronder informatie over het gebruik voor promotionele doeleinden, intern gebruik en commercieel gebruik, is verkrijgbaar bij MPEG LA, LLC. Zie <<http://www.mpegla.com>>.

Nokia voert een beleid dat gericht is op continue ontwikkeling. Nokia behoudt zich het recht voor zonder voorafgaande kennisgeving wijzigingen en verbeteringen aan te brengen in de producten die in dit document worden beschreven.

In geen geval is Nokia aansprakelijk voor enig verlies van gegevens of inkomsten of voor enige bijzondere, incidentele, onrechtstreekse of indirecte schade.

De inhoud van dit document wordt zonder enige vorm van garantie verstrekt. Tenzij vereist krachtens het toepasselijke recht, wordt geen enkele garantie gegeven betreffende de nauwkeurigheid, betrouwbaarheid of inhoud van dit document, hetzij uitdrukkelijk hetzij impliciet, daaronder mede begrepen maar niet beperkt tot impliciete garanties betreffende de verkoopbaarheid en de geschiktheid voor een bepaald doel. Nokia behoudt zich te allen tijde het recht voor zonder voorafgaande kennisgeving dit document te wijzigen of te herroepen.

De beschikbaarheid van bepaalde producten kan per regio verschillen. Neem hiervoor contact op met de dichtstbijzijnde Nokia leverancier.

Dit apparaat bevat mogelijk onderdelen, technologie of software die onderhevig zijn aan wet- en regelgeving betreffende export van de V.S. en andere landen. Ontwijking in strijd met de wetgeving is verboden.

Inhoudsopgave

Voor uw veiligheid	13
Algemene informatie	18
Overzicht van functies	18
Toegangscodes	19
Beveiligingscode	19
PIN-codes	19
PUK-codes	20
Blokkeerwachtwoord	20
Dienst voor configuratie-instellingen	20
Content en toepassingen downloaden	21
Nokia-ondersteuning en -contactgegevens	22
1. Aan de slag	23
De SIM-kaart en de batterij installeren	23
Een geheugenkaart installeren	25
De batterij opladen	27
De telefoon in- en uitschakelen	28
Plug-en-play-dienst	28
Het toetsenbord openen	29
Normaal gebruik	29
Polsband	30
2. De telefoon	31
Toetsen en onderdelen	31
Standby-modus	33
Actieve standby	34

Content-items in de navigatiemodus	35
Snelkoppelingen in de standby-modus.....	36
Energiebesparing.....	37
Indicatoren.....	37
Toetsen blokkeren.....	39
3. Algemene functies.....	40
Oproep plaatsen.....	40
Snelkiezen	41
Uitgebreide spraakgestuurde nummerkeuze.....	41
Spraakgestuurde nummerkeuze	41
Een oproep beantwoorden of weigeren	42
Wisselgesprek.....	43
Opties tijdens een gesprek.....	43
4. Tekst invoeren.....	45
Instellingen.....	45
Tekstinvoer met woordenboek.....	46
Normale tekstinvoer	47
5. Navigeren door de menu's.....	48
6. Berichten	49
Tekstberichten (SMS).....	49
SMS-berichten invoeren en verzenden.....	50
SMS-berichten lezen en beantwoorden.....	51
SIM-berichten	52
Multimediaberichten	52
Multimediaberichten invoeren en verzenden	53
Berichten verzenden.....	54
Berichtverzending annuleren.....	55

Multimediaberichten lezen en beantwoorden.....	55
Geheugen vol.....	56
Mappen.....	56
Flitsberichten.....	57
Een flitsbericht invoeren.....	57
Een flitsbericht ontvangen.....	58
Nokia Xpress-audioberichten.....	58
Een audiobericht maken.....	58
Een audiobericht ontvangen.....	59
Chatberichten.....	59
Het chatmenu openen.....	60
Verbinding met de chatdienst maken en verbreken.....	61
Een chatsessie starten.....	61
Een chat-uitnodiging voor accepteren of afwijzen.....	63
Een ontvangen chatbericht lezen.....	63
Deelnemen aan een chatsessie.....	64
Uw beschikbaarheidsstatus bewerken.....	64
Chatcontacten.....	65
Berichten blokkeren en vrijgeven.....	65
Groepen.....	66
Emailtoepassing.....	67
Email invoeren en verzenden.....	68
Emailberichten downloaden.....	68
Email lezen en beantwoorden.....	69
De mappen Inbox en Outbox.....	70
Emailberichten verwijderen.....	70
Spraakberichten.....	71
Informatieberichten.....	71
Dienstopdrachten.....	71

Berichten verwijderen	72
Berichtinstellingen	72
Algemene instellingen	72
Tekstberichten	73
Multimediaberichten.....	75
Emailberichten.....	76
7. Contacten	78
Een contact opzoeken	78
Namen en telefoonnummers opslaan.....	78
Meerdere nummers, tekstitems of een afbeelding opslaan	79
Contacten kopiëren.....	80
Contactgegevens bewerken.....	80
Contacten verwijderen.....	80
Mijn aanwezigheid.....	81
Aangemelde contacten	82
Contacten toevoegen aan de aangemelde contacten	83
Aangemelde contacten bekijken.....	84
Afmelden bij een contact	84
Visitekaartjes.....	85
Instellingen.....	85
Groepen	86
Snelkiezen.....	86
Dienstnummers en Mijn nummers	86
8. Oproep-info	87
Positiebepaling.....	88
9. Instellingen	89
Profielen	89

Thema's.....	89
Tonen.....	90
Weergave.....	90
Instellingen standby-modus.....	90
Screensaver.....	91
Energiebesparing.....	92
Lettergrootte.....	92
Tijd en datum.....	92
Mijn snelkoppelingen.....	92
Linkerselectietoets.....	93
Rechterselectietoets.....	93
Navigatietoets.....	93
Actieve standby inschakelen.....	94
Sprakopdrachten.....	94
Connectiviteit.....	95
Draadloze Bluetooth-technologie.....	95
Een Bluetooth-verbinding instellen.....	96
Draadloze Bluetooth-verbinding.....	97
Bluetooth-instellingen.....	97
Infrarood.....	97
Pakketgegevens.....	98
GPRS-verbinding.....	99
GPRS-instellingen.....	100
Gegevensoverdracht.....	101
Gegevensoverdracht met een compatibel apparaat.....	102
Synchroniseren vanaf een compatibele pc.....	102
Synchroniseren vanaf een server.....	102
USB-gegevenskabel.....	103
Bellen.....	104

Telefoon.....	105
Toebehoren.....	106
Configuratie.....	107
Beveiliging.....	109
Fabrieksinstellingen herstellen.....	110
10.Operatormenu.....	111
11.Galerij.....	112
Geheugenkaart formatteren.....	113
12.Media.....	114
Camera.....	114
Een foto maken.....	114
Een videoclip opnemen.....	115
Camera-instellingen.....	116
Mediaspeler.....	116
De telefoon instellen voor een streamingdienst.....	116
Muziekspeler.....	117
Nummers afspelen die naar de telefoon zijn overgebracht.....	117
Instellingen voor de muziekspeler.....	118
Radio.....	119
Radiozenders opslaan.....	120
Naar de radio luisteren.....	120
Recorder.....	122
Geluid opnemen.....	122
Lijst met opnamen.....	123
Een opslagmap definiëren.....	123
Equalizer.....	123
Stereo widening.....	124

13.DVS (drukken-voor-spreken)	125
Verbinding met de DVS-dienst maken en verbreken	126
Een DVS-oproep plaatsen en ontvangen	126
Een kanaal- of groepsoproep plaatsen	127
Een één-op-één-oproep plaatsen	127
Een DVS-oproep naar meerdere ontvangers sturen	128
Een DVS-oproep ontvangen	128
Terugbelverzoeken	129
Een terugbelverzoek verzenden	129
Reageren op een terugbelverzoek	130
Een één-op-één-contact toevoegen	130
DVS-kanalen	131
Een kanaal toevoegen	131
Een uitnodiging ontvangen	132
DVS-instellingen	133
14.Organiser	135
Wekker	135
Het alarm stoppen	135
Agenda	136
Een agendanotitie maken	137
Notitiesignaal	137
Takenlijst	137
Notities	138
Timerfunctie	139
Stopwatch	139
15.Toepassingen	141
Spelletjes	141
Een spelletje starten	141

Spelletjes downloaden.....	141
Instellingen voor spelletjes.....	141
Verzameling.....	142
Een toepassing starten.....	142
Enkele toepassingsopties.....	142
Een toepassing downloaden.....	142
16.Web.....	144
Basisstappen voor het activeren en gebruiken van diensten.....	144
Browsen instellen.....	145
Verbinding maken met een dienst.....	145
Bladeren door pagina's.....	146
Browsen met telefoontoetsen.....	147
Opties tijdens het browsen.....	147
Direct bellen.....	148
Bookmarks.....	148
Een bookmark ontvangen.....	149
Weergave-instellingen.....	149
Beveiligingsinstellingen.....	150
Cookies.....	150
Scripts via een veilige verbinding.....	150
Download-instellingen.....	151
Dienstinbox.....	151
Instellingen diensinbriox.....	152
Cachegeheugen.....	152
Browserbeveiliging.....	153
Beveiligingsmodule.....	153
Certificaten.....	154
Digitale handtekening.....	155

17.SIM-diensten	156
18.Pc-verbinding.....	157
USB-gegevensopslag	157
Nokia PC Suite.....	157
Toepassingen voor datacommunicatie.....	158
(E)GPRS, HSCSD en CSD	158
19.Informatie over de batterij.....	159
De batterij opladen en ontladen	159
Richtlijnen voor het controleren van de echtheid van Nokia-batterijen	160
Verzorging en onderhoud	163
Aanvullende veiligheidsinformatie.....	165
Index.....	170

Voor uw veiligheid

Lees deze eenvoudige richtlijnen. Het niet opvolgen van de richtlijnen kan gevaarlijk of onwettig zijn. Lees de volledige gebruikershandleiding voor meer informatie.



SCHAKEL HET APPARAAT ALLEEN IN ALS HET VEILIG IS

Schakel de telefoon niet in als het gebruik van mobiele telefoons verboden is of als dit storing of gevaar zou kunnen opleveren.



VERKEERSVEILIGHEID HEEFT VOORRANG

Houd u aan de lokale wetgeving. Houd terwijl u rijdt uw handen vrij om uw voertuig te besturen. De verkeersveiligheid dient uw eerste prioriteit te hebben terwijl u rijdt.



STORING

Alle draadloze telefoons kunnen gevoelig zijn voor storing. Dit kan de werking van de telefoon negatief beïnvloeden.



SCHAKEL HET APPARAAT UIT IN ZIEKENHUIZEN

Houd u aan alle mogelijke beperkende maatregelen. Schakel de telefoon uit in de nabijheid van medische apparatuur.



SCHAKEL HET APPARAAT UIT IN VLIEGTUIGEN

Houd u aan alle mogelijke beperkende maatregelen. Draadloze apparatuur kan storingen veroorzaken in vliegtuigen.



SCHAKEL HET APPARAAT UIT TIJDENS HET TANKEN

Gebruik de telefoon niet in een benzinstation. Gebruik het apparaat niet in de nabijheid van brandstof of chemicaliën.



SCHAKEL HET APPARAAT UIT IN DE BUURT VAN EXPLOSIEVEN

Houd u aan alle mogelijke beperkende maatregelen. Gebruik de telefoon niet waar explosieven worden gebruikt.



GEbruik HET APPARAAT VERSTANDIG

Gebruik het apparaat alleen in de normale positie zoals in de productdocumentatie wordt uitgelegd. Raak de antenne niet onnodig aan.



DESKUNDIG ONDERHOUD

Dit product mag alleen door deskundigen worden geïnstalleerd of gerepareerd.



TOEBEHOREN EN BATTERIJEN

Gebruik alleen goedgekeurde toebehoren en batterijen. Sluit geen incompatibele producten aan.



WATERBESTENDIGHEID

De telefoon is niet waterbestendig. Houd het apparaat droog.



MAAK BACK-UPS

Maak een back-up of een gedrukte kopie van alle belangrijke gegevens die in de telefoon zijn opgeslagen.



AANSLUITEN OP ANDERE APPARATEN

Wanneer u het apparaat op een ander apparaat aansluit, dient u eerst de handleiding van het desbetreffende apparaat te raadplegen voor uitgebreide veiligheidsinstructies. Sluit geen incompatibele producten aan.



ALARMNUMMER KIEZEN

Controleer of de telefoon ingeschakeld en operationeel is. Druk zo vaak als nodig is op de toets Einde om het scherm leeg te maken en terug te keren naar het startscherm. Toets het alarmnummer in en druk op de beltoets. Geef op waar u zich bevindt. Beëindig het gesprek pas wanneer u daarvoor toestemming hebt gekregen.

■ Informatie over uw apparaat

Het draadloze apparaat zoals beschreven in deze handleiding is goedgekeurd voor gebruik op het EGSM 900- en GSM 850/1800/1900-netwerk. Neem contact op met uw serviceprovider voor meer informatie over netwerken.

Houd u bij het gebruik van de functies van dit apparaat aan de geldende wetgeving en de regelgeving ten aanzien van de privacy en wettelijke rechten van anderen.

Houd u, wanneer u beelden of video-opnamen maakt of gebruikt, aan alle regelgeving en eerbiedig de lokale gewoonten, privacy en legitieme rechten van anderen.



Waarschuwing: Als u andere functies van dit apparaat wilt gebruiken dan de alarmklok, moet het apparaat zijn ingeschakeld. Schakel het apparaat niet in wanneer het gebruik van draadloze apparatuur storingen of gevaar kan veroorzaken.

■ Netwerkdiensten

Om de telefoon te kunnen gebruiken, moet u zijn aangemeld bij een aanbieder van draadloze diensten. Veel van de functies van dit apparaat zijn afhankelijk van de functies die beschikbaar zijn in het draadloze netwerk. Deze netwerkdiensten zijn mogelijk niet in alle netwerken beschikbaar. Het kan ook zijn dat u specifieke regelingen moet treffen met uw serviceprovider voordat u de netwerkdiensten kunt gebruiken. Mogelijk krijgt u van uw serviceprovider extra instructies voor het gebruik van de diensten en informatie over de bijbehorende kosten. Bij sommige netwerken gelden beperkingen die het gebruik van netwerkdiensten negatief kunnen beïnvloeden. Zo bieden sommige netwerken geen ondersteuning voor bepaalde taalafhankelijke tekens en diensten.

Het kan zijn dat uw serviceprovider verzocht heeft om bepaalde functies uit te schakelen of niet te activeren in uw apparaat. In dat geval worden deze functies niet in het menu van uw apparaat weergegeven. Uw apparaat kan ook speciaal geconfigureerd zijn. Deze configuratie

kan menunamen, de menuvolgorde en symbolen betreffen. Neem voor meer informatie contact op met uw serviceprovider.

Dit apparaat ondersteunt WAP 2.0-protocollen (HTTP en SSL) die werken met TCP/IP-protocollen. Voor de technologie van sommige functies van deze telefoon, zoals MMS (Multimedia Messaging), browsen, e-mailen, chatten, snel beschikbare contacten, synchroniseren op afstand en het downloaden van content via een browser of MMS, is netwerkondersteuning nodig.

■ Gedeeld geheugen

De volgende functies in dit apparaat maken mogelijk gebruik van gedeeld geheugen: de galerij, contacten, tekst-, chat- en multimedieberichten, e-mailberichten, agenda, takenlijstnotities, Java™-spelletjes en -toepassingen, en de notitietoepassing. Door het gebruik van een of meer van deze functies is er mogelijk minder geheugen beschikbaar voor de overige functies die geheugen delen. Als u bijvoorbeeld veel Java-toepassingen opslaat, kan al het beschikbare geheugen worden gebruikt. Het is mogelijk dat op uw apparaat een bericht wordt weergegeven dat het geheugen vol is, wanneer u een functie probeert te gebruiken die gedeeld geheugen gebruikt. Verwijder in dit geval voordat u doorgaat een gedeelte van de informatie of registraties die in het gedeelde geheugen zijn opgeslagen. Aan sommige functies, zoals tekstberichten, is mogelijk afzonderlijk een bepaalde hoeveelheid geheugen toegewezen naast het geheugen dat met andere functies wordt gedeeld.

■ Toebehoren

Een aantal praktische regels voor accessoires en toebehoren.

- Houd alle accessoires en toebehoren buiten het bereik van kleine kinderen.
- Als u de elektriciteitskabel van een accessoire of toebehoren losmaakt, neem deze dan bij de stekker en trek aan de stekker, niet aan het snoer

- Controleer regelmatig of eventuele toebehoren die in een auto zijn geïnstalleerd nog steeds goed bevestigd zitten en naar behoren werken
- De montage van ingewikkelde autotoebehoren moet alleen door bevoegd personeel worden uitgevoerd.

Algemene informatie

■ Overzicht van functies

De telefoon biedt een groot aantal functies die handig zijn in het dagelijks gebruik, zoals tekst- en multimediam berichten, DVS, e-mailtoepassing en een klok, wekker, radio en muziekspeler. De telefoon ondersteunt bovendien de volgende functies:

- Actieve standby. Zie [Actieve standby](#) op pagina 34.
- Ingebouwde camera met 2 megapixels. Zie [Camera](#) op pagina 114.
- Uitgebreide spraakgestuurde nummerkeuze. Zie [Uitgebreide spraakgestuurde nummerkeuze](#) op pagina 41 en [Spraakopdrachten](#) op pagina 94.
- Stereospeakers met 3D-geluidseffecten. Zie [Stereo widening](#) op pagina 124.
- Muziekspeler. Zie [Muziekspeler](#) op pagina 117.
- Bluetooth-technologie. Zie [Draadloze Bluetooth-technologie](#) op pagina 95.
- On line plug-en-play-dienst voor het ophalen van de configuratie-instellingen. Zie [Plug-en-play-dienst](#) op pagina 28 en [Configuratie](#) op pagina 107.
- Geheugenkaart ter uitbreiding van de geheugencapaciteit van uw telefoon, voor het opslaan van afbeeldingen, foto's en videoclipen.

■ Toegangscodes

Beveiligingscode

De beveiligingscode (5 tot 10 cijfers) beveiligt de telefoon tegen onbevoegd gebruik. De code is standaard ingesteld op 12345. U kunt de code wijzigen en de telefoon instellen op het vragen naar de code. Zie [Beveiliging](#) op pagina 109.

Als u vijf keer na elkaar een onjuiste beveiligingscode hebt ingetoetst, wordt de invoer van de code genegeerd. Wacht vijf minuten en voer de code opnieuw in.

PIN-codes

- De PIN-code (Persoonlijk IdentificatieNummer) en de UPIN-code (Universeel Persoonlijk IdentificatieNummer) van 4 tot 8 cijfers beveiligen de SIM-kaart tegen onbevoegd gebruik. Zie [Beveiliging](#) op pagina 109. De PIN-code wordt gewoonlijk bij de SIM-kaart geleverd. Zie [Beveiliging](#) op pagina 109 om de telefoon in te stellen om naar de PIN-code te vragen.
- Voor bepaalde functies hebt u de PIN2-code van 4 tot 8 cijfers nodig die bij sommige SIM-kaarten wordt geleverd.
- De module-PIN is vereist voor toegang tot informatie in de beveiligingsmodule. Zie [Beveiligingsmodule](#) op pagina 153. De module-PIN wordt bij de SIM-kaart geleverd als de SIM-kaart voorzien is van een beveiligingsmodule.
- De ondertekenings-PIN is nodig voor de digitale handtekening. Zie [Digitale handtekening](#) op pagina 155. De ondertekenings-PIN wordt bij de SIM-kaart geleverd als de SIM-kaart voorzien is van een beveiligingsmodule.

PUK-codes

De PUK-code (Personal Unblocking Key) en de UPUK-code (Universal Personal Unblocking Key) van 8 cijfers zijn nodig om respectievelijk een geblokkeerde PIN-code of UPIN-code te wijzigen. De PUK2-code is nodig om een geblokkeerde PIN2-code te wijzigen.

Als de codes niet bij de SIM-kaart zijn geleverd, neemt u contact op met uw serviceprovider om de codes op te vragen.

Blokkeerwachtwoord

Het blokkeerwachtwoord (4 cijfers) is nodig wanneer u de *Oproepen blokkeren* gebruikt. Zie [Beveiliging](#) op pagina 109. U krijgt dit wachtwoord van uw serviceprovider.

Als u driemaal na elkaar een onjuist blokkeerwachtwoord invoert, wordt het wachtwoord geblokkeerd. Neem contact op met uw netwerkoperator of serviceprovider.

■ Dienst voor configuratie-instellingen

Voordat u gebruik kunt maken van multimedieberichten, chatberichten en aanwezigheid, DVS, emailtoepassing, synchronisatie, streaming en de browser, moet u de juiste configuratie-instellingen op de telefoon instellen. U kunt deze instellingen rechtstreeks ontvangen in een configuratiebericht, die u vervolgens in de telefoon opslaat. Neem contact op met de netwerkoperator, serviceprovider of dichtstbijzijnde bevoegde Nokia-leverancier voor meer informatie over de beschikbaarheid van instellingen.

Als u de verbindinginstellingen in een configuratiebericht hebt ontvangen en de instellingen niet automatisch worden opgeslagen en geactiveerd, wordt *Configuratie-instellingen ontvangen* weergegeven.

Als u de ontvangen instellingen wilt opslaan, selecteert u **Tonen > Opslaan**. Als de melding *PIN voor instellingen invoeren*: wordt weergegeven, voert u de PIN-code voor de instellingen in en selecteert u **OK**. Vraag de PIN-code op bij de serviceprovider die de instellingen levert.

Als er nog geen instellingen zijn opgeslagen, worden deze instellingen opgeslagen en ingesteld als standaard configuratie-instellingen. Als er wel instellingen zijn opgeslagen, wordt de melding *Opgeslagen configuratie-instellingen activeren?* weergegeven.

Als u de ontvangen instellingen wilt verwijderen, selecteert u **Tonen > Wegdoen**.

■ Content en toepassingen downloaden

U kunt mogelijk nieuwe content, zoals thema's, beltonen en videoclipen naar de telefoon downloaden (netwerkdienst). Selecteer de downloadfunctie (bijvoorbeeld in het menu *Galerij*). Zie de beschrijving van het betreffende menu voor informatie over het gebruik van de downloadfunctie. Informeer bij de serviceprovider naar de beschikbaarheid en tarieven van de verschillende diensten.



Belangrijk: Maak alleen gebruik van diensten die u vertrouwt en die een adequate beveiliging en bescherming tegen schadelijke software bieden.

■ Nokia-ondersteuning en -contactgegevens

Kijk op www.nokia.com/support of uw lokale website van Nokia voor de nieuwste versie van deze handleiding, aanvullende informatie, downloads en diensten voor uw Nokia-product.

Op de website vindt u informatie over het gebruik van Nokia-producten en -diensten. Als u contact wilt opnemen met de klantenservice, kunt u de lijst met plaatselijke Nokia-contactcentra raadplegen op www.nokia.com/customerservice.

Als de telefoon onderhoud behoeft, kunt u op www.nokia.com/repair opzoeken waar zich de dichtstbijzijnde Nokia-servicevestiging bevindt.

1. Aan de slag

■ De SIM-kaart en de batterij installeren

Schakel het apparaat altijd uit en koppel de lader los voordat u de batterij verwijdert.

Houd alle SIM-kaarten buiten bereik van kleine kinderen.

Raadpleeg de leverancier van uw SIM-kaart voor informatie over het gebruik van SIM-diensten. Dit kan de serviceprovider, netwerkoperator of een andere leverancier zijn.

Dit apparaat is bedoeld voor gebruik met een BL-5C-batterij.

De SIM-kaart en de contactpunten van de kaart kunnen gemakkelijk door krassen of buigen worden beschadigd. Wees daarom voorzichtig wanneer u de kaart vastpakt, plaatst of verwijdert.

1. Leg de telefoon met de achterzijde naar boven neer en schuif de achtercover (1) van de telefoon.



2. Verwijder de batterij door deze uit de telefoon te tillen (2).

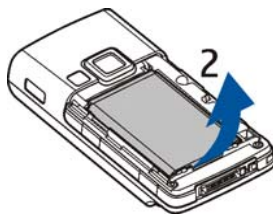

3. Trek voorzichtig aan de vergrendelingsclip van de SIM-kaarthouder om de houder te openen (3).

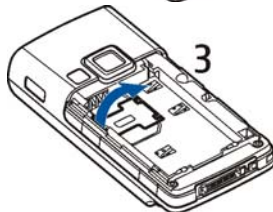

4. Plaats de SIM-kaart in de SIM-kaarthouder (4). Zorg ervoor dat de SIM-kaart juist is geplaatst en dat de goudkleurige contactpunten naar beneden zijn gericht.

Sluit de SIM-kaarthouder door deze omlaag te drukken totdat u een klik hoort.

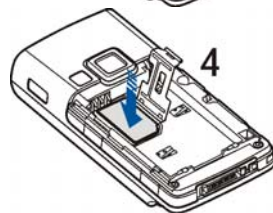

5. Plaats de batterij terug (5).

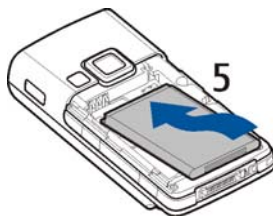

6. Schuif de achtercover weer op de telefoon (6).

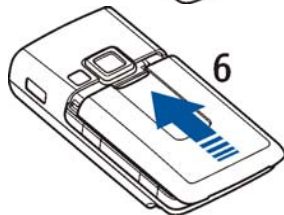

■ Een geheugenkaart installeren

Gebruik alleen compatibele miniSD-kaarten met dit apparaat. Andere geheugenkaarten, zoals de RS-MMC (Reduced Size MultiMediaCard), passen niet in de geheugenkaartsleuf en zijn niet compatibel met dit apparaat. Als u een incompatibele geheugenkaart gebruikt, kan schade ontstaan aan de geheugenkaart en het apparaat en kunnen de gegevens die op de incompatibele kaart zijn opgeslagen, beschadigd raken.



U kunt een multimediamiakaart gebruiken om het geheugen van de *Galerij* uit te breiden. Zie [Galerij](#) op pagina 112.

Voor het vervangen en plaatsen van de geheugenkaart hoeft u de telefoon niet uit te schakelen.



Belangrijk: Verwijder de geheugenkaart niet op het moment dat er een bewerking wordt uitgevoerd waarbij de kaart wordt gebruikt. Wanneer u de kaart tijdens een dergelijke bewerking verwijdert, kan schade ontstaan aan de geheugenkaart en het apparaat en kunnen de gegevens die op de kaart zijn opgeslagen, beschadigd raken.

Open de geheugenkaarthouder, zoals afgebeeld, om de geheugenkaart te plaatsen (1). Plaats de geheugenkaart in de kaarthouder (2). Zorg ervoor dat de geheugenkaart juist is geplaatst en dat de goudkleurige contactpunten omlaag zijn gericht. Sluit de geheugenkaarthouder.

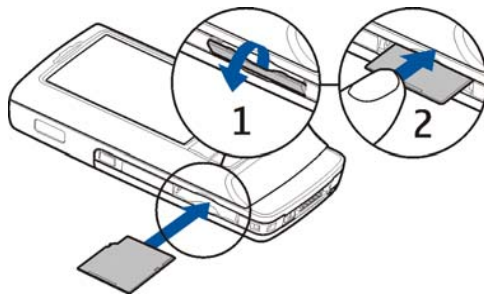

U kunt de geheugenkaart gebruiken om uw multimediabestanden, zoals videoclips, geluidsbestanden en afbeeldingen, op te slaan in de *Galerij*.

Informatie over het formatteren van de geheugenkaart kunt u vinden in [Geheugenkaart formatteren](#) op pagina 113.

■ De batterij opladen

Controleer voor gebruik altijd het modelnummer van een lader. Deze apparatuur is bedoeld voor gebruik met de volgende voedingsbronnen: AC-4, AC-1, AC-3 en DC-4.



Waarschuwing: Gebruik alleen batterijen, laders en toebehoren die door Nokia zijn goedgekeurd voor gebruik met dit model. Het gebruik van alle andere types kan de goedkeuring of garantie doen vervallen en kan gevaarlijk zijn.

Vraag uw leverancier naar de beschikbaarheid van goedgekeurde toebehoren. Trek altijd aan de stekker en niet aan het snoer als u toebehoren losmaakt.

1. Sluit de lader aan op een gewone wandcontactdoos.
2. Steek de stekker van de lader in de CA-44-adapter (1) en de adapter in de aansluiting op de onderkant van de telefoon.

Als de batterij volledig ontladen is, kan het enkele minuten duren voordat de batterij-indicator op het scherm wordt weergegeven en u weer met het apparaat kunt bellen.

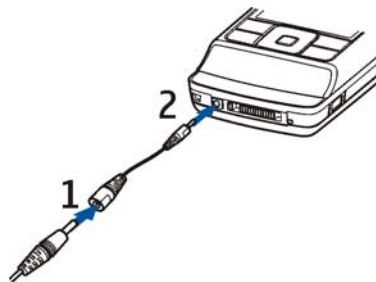

De oplaadtijd is afhankelijk van de gebruikte lader. Het opladen van een batterij van het type BL-5C met de lader AC-4 duurt bijvoorbeeld ongeveer 1 uur en 30 minuten wanneer de telefoon zich in de standby-modus bevindt.

■ De telefoon in- en uitschakelen



Waarschuwing: Schakel de telefoon niet in als het gebruik van mobiele telefoons verboden is of als dit storing of gevaar zou kunnen opleveren.

Houd de aan/uit-toets ingedrukt.

Als de PIN-code of de UPIN-code wordt gevraagd, toetst u de code in en selecteert u **OK**.

Plug-en-play-dienst

Wanneer u de telefoon voor de eerste keer inschakelt en de telefoon staat in de standby-modus, wordt u mogelijk gevraagd de configuratie-instellingen op te halen bij uw serviceprovider (netwerkdienst). De aanvraag bevestigen of afwijzen. Zie *Verb. met serviceonderst.* in [Configuratie](#) op pagina 107 en [Dienst voor configuratie-instellingen](#) op pagina 20.

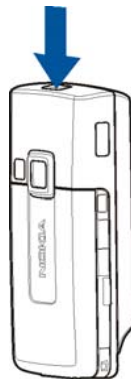

■ Het toetsenbord openen

Open het toetsenbord door de telefoon open te schuiven, zoals afgebeeld.



■ Normaal gebruik

Maak alleen normaal gebruik van de telefoon.

Uw apparaat heeft een interne antenne.



Opmerking: Zoals voor alle andere radiozendapparatuur geldt, dient onnodig contact met de antenne te worden vermeden als het apparaat is ingeschakeld. Het aanraken van de antenne kan een nadelige invloed hebben op de gesprekskwaliteit en kan ervoor zorgen dat het apparaat meer stroom verbruikt dan noodzakelijk is. U kunt de prestaties van de antenne en de levensduur van de batterij optimaliseren door het antennengebied niet aan te raken wanneer u het apparaat gebruikt.



■ Polsband

Rijg het draagkoordje zoals aangegeven in de afbeelding door het daarvoor bestemde oog.

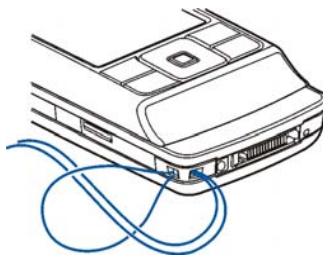

2. De telefoon

■ Toetsen en onderdelen

- Aan/uit-toets (1)
- Luidspreker (2)
- Flitser (3)
- Cameralens (4)
- Volumetoetsen (5)
- Cameratoets (6)

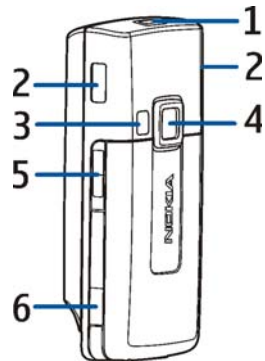

- Luistergedeelte (7)
- Linker-, rechter- en middelste selectietoets (8)
De functie van deze toetsen is afhankelijk van de tekst die boven de toetsen wordt weergegeven.
- Navigatietoets in vier richtingen (9)
Omhoog, omlaag, naar links en naar rechts bladeren.
- Beltoets (10)
- Toets Einde (11)
- Cijfertoetsen (12) om cijfers en tekens in te voeren. * en # (12) worden voor verschillende bewerkingen in verschillende functies gebruikt.

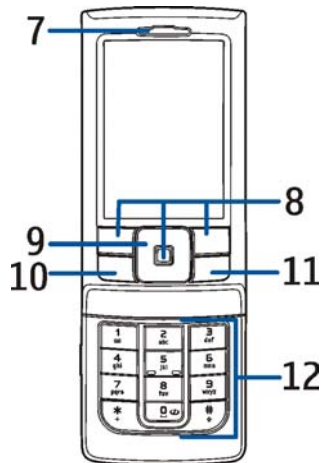

- DVS-toets (13)
- Infraroodpoort (14)
- Sleuf voor geheugenkaart (15)
- Aansluiting voor de lader (16)
- Aansluiting voor toebehoren (17)

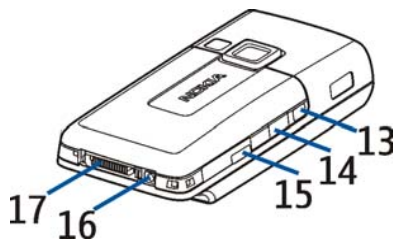

■ Standby-modus

Wanneer de telefoon gereed is voor gebruik en geen tekens zijn ingevoerd, bevindt de telefoon zich in de standby-modus.

- Signaalsterkte van het mobiele netwerk (1)
- Capaciteit van de batterij 2
- Indicatoren (3)
- De naam van het netwerk of het operatorlogo (4)
- Klok (5)
- Actieve standby (6). Zie [Actieve standby](#) op pagina 34.
- De linkerselectietoets (7) is **Favoriet** of een snelkoppeling naar een andere functie. Zie [Linkerselectietoets](#) op pagina 93.
- De functie van de middelste selectietoets is **Menu**.

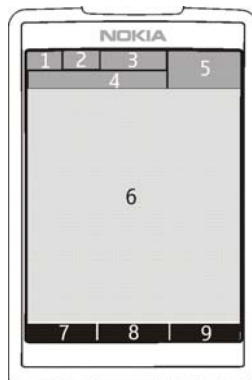

- De rechtersselectietoets (9) kan verwijzen naar **Namen**, om de lijst met contacten in het menu **Contacten** te openen, of naar een operatorspecifieke naam, om een operatorspecifieke website te openen, of naar een snelkoppeling naar een functie die u hebt geselecteerd. Zie **Rechtersselectietoets** op pagina 93.

Actieve standby

In de actieve standby-modus kunnen op het scherm aparte vensters met content worden weergegeven, zoals snelkoppelingen (1), audiofuncties (2), de agenda (3) en een gebruikersnotitie (4). Raadpleeg **Actief standby** in **Instellingen standby-modus** op pagina 90 voor informatie over hoe u kunt instellen of de actieve standby-modus moet worden weergegeven.

De actieve standby is in passieve modus wanneer de middelste selectietoets (5) **Menu** is. U kunt dan alleen content bekijken. Blader omhoog of omlaag om de navigatiemodus te activeren en door de content te bladeren. Zie **Act. standby inschakelen** in **Instellingen standby-modus** op pagina 90 voor informatie over het instellen van een andere toets voor het openen van de navigatiemodus. Als de pijlindicatoren (6) worden weergegeven, kunt u naar links en rechts door het item bladeren.

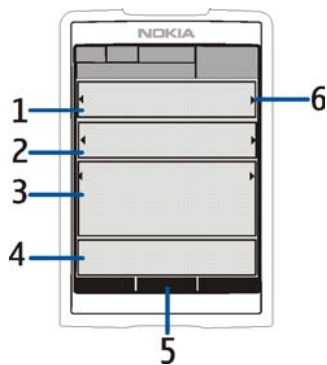

Als u de content van de actieve standby-modus wilt indelen en aan uw eigen wensen wilt aanpassen, selecteert u **Opties** > **Actief standby**. Zie **Instellingen standby-modus** op pagina 90.

Selecteer **Uit** om de navigatiemodus te sluiten. Als u binnen een bepaalde tijd niet op een toets drukt, keert de telefoon automatisch terug naar de passieve modus.

Content-items in de navigatiemodus

- **Snelkoppelingsbalk** – om een snelkoppeling te selecteren, bladert u naar de gewenste functie en selecteert u de functie.

Als u in de navigatiemodus de snelkoppelingen wilt wijzigen of indelen, selecteert u **Opties** > **Actief standby** > **Opties** > **Aanpassen**, bladert u naar het venster met snelkoppelingen en selecteert u **Opties** > **Koppelingen selecteren of Koppelingen indelen**.

- **Audiotoevoegingen** – als u de radio of de muzikspeler wilt inschakelen, bladert u naar de betreffende functie en selecteert u deze. U kunt een ander muziekstuk in de muzikspeler of een andere zender op de radio kiezen door naar links of rechts te bladeren. Blader naar links of naar rechts, en houd de toets ingedrukt, om naar een zender te zoeken.
- **Agenda** – u kunt de notities voor vandaag bekijken door de gewenste notitie te selecteren. Als u de notities voor de vorige of de volgende dag wilt bekijken, bladert u naar links of rechts.
- **Mijn notitie** – u kunt een notitie invoeren door het content-venster te selecteren, de notitie te schrijven en deze vervolgens op te slaan.

- *Aanwezigheid* – als u uw aanwezigheidsgegevens wilt wijzigen, selecteert u het content-item.
- *Timerfunctie* – u kunt de timerfunctie starten door het content-item te selecteren. De resterende tijd wordt weergegeven, met een notitie.
- *Algemene aanduidingen* – voor het weergeven van standby-indicatoren, zoals de datum, celinformatie, informatieberichten, standaard DVS-groepsnaam en indexnummers van besloten gebruikersgroepen. Als de agenda niet is gekozen als content voor de actieve standby-modus, wordt de datum weergegeven.











Snelkoppelingen in de standby-modus











- Als u de lijst met gekozen nummers wilt openen, drukt u eenmaal op de beltoets. Zie [Oproep plaatsen](#) op pagina 40.
- Als u het voicemailnummer hebt opgeslagen in de telefoon, kunt u naar uw voicemailbox bellen (netwerkdienst) door cijfertoets 1 ingedrukt te houden.
- Houd 0 ingedrukt om verbinding te maken met een browserdienst.
- Informatie over het instellen van snelkoppelingsfuncties voor de navigatietoets vindt u onder [Navigatietoets](#) in [Mijn snelkoppelingen](#) op pagina 92.
- Als u een ander profiel wilt instellen, opent u de lijst met profielen door kort op de aan/uit-toets te drukken. Ga naar het gewenste profiel en selecteer het profiel.

Energiebesparing

Informatie over het *Aan* van de energiebesparingsfunctie vindt u onder *Energiespaarstand* in *Weergave* op pagina 90.

Indicatoren

-  Er staan ongelezen berichten in de map *Inbox*.
-  Er staan berichten in de map *Outbox* die nog niet zijn verzonden, zijn geannuleerd of waarvan de verzending is mislukt.
-  De telefoon heeft een gemiste oproep geregistreerd.
-  De telefoon is verbonden met de dienst voor chatberichten en de aanwezigheidsstatus is on line of off line.
-  U hebt een of meer chatberichten ontvangen en u bent verbonden met de dienst voor chatberichten.
-  De toetsen zijn geblokkeerd.
-  De telefoon gaat niet over wanneer een oproep of tekstbericht wordt ontvangen.
-  De alarmklok is ingesteld op *Aan*.
-  De timerfunctie is actief.
-  De stopwatch wordt uitgevoerd in de achtergrond.
-  De telefoon is aangemeld bij het GPRS- of EGPRS-netwerk.

-  Er is een GPRS- of EGPRS-verbinding tot stand gebracht.
-  De GPRS- of EGPRS-verbinding is tijdelijk onderbroken (in de wachtstand geplaatst), bijvoorbeeld bij een inkomende of uitgaande oproep tijdens een (E)GPRS-inbelverbinding.
-  Wanneer de infraroodverbinding tot stand is gebracht, wordt het pictogram permanent weergegeven.
-  Er is een Bluetooth-verbinding actief.
-  Als u over twee telefoonlijnen beschikt, wordt de tweede telefoonlijn geselecteerd.
-  Alle inkomende oproepen worden doorgeschakeld naar een ander nummer.
-  De luidspreker is geactiveerd of de muziekstandaard is op de telefoon aangesloten.
-  Gesprekken zijn beperkt tot een besloten gebruikersgroep.
-  Het tijdelijke profiel is geselecteerd.
-  Er is een hoofdtelefoon, handsfreeeenheid, oortje of muziekstandaard op de telefoon aangesloten.
-  Er is een DVS-verbinding actief of onderbroken.

■ Toetsen blokkeren

Om te voorkomen dat toetsen per ongeluk worden ingedrukt, selecteert u **Menu** en drukt u binnen anderhalve seconde op * om de toetsen te blokkeren. U kunt ook de schuifklep sluiten en **Blokkern** selecteren.

U kunt de toetsblokkering weer opheffen door de telefoon op te schuiven of **Vrijgeven** > **OK** te selecteren. Als de schuif open is, selecteert u **Vrijgeven** en drukt u binnen 1,5 seconden op *. Als de *Toetsenblokkering* is *Aan*, selecteert u **Vrijgeven**, drukt u op * en voert u de beveiligingscode in.

Als u een oproep wilt beantwoorden terwijl de toetsen zijn geblokkeerd, drukt u op de beltoets. Wanneer u de oproep beëindigt of niet aanneemt, worden de toetsen weer automatisch geblokkeerd.

Meer informatie over *Aut. toetsenblokkering* en *Toetsenblokkering* vindt onder **Telefoon** op pagina 105.

Wanneer de toetsenvergrendeling is ingeschakeld, kunt u soms nog wel het geprogrammeerde alarmnummer kiezen.

3. Algemene functies

■ Oproep plaatsen

1. Voer het netnummer en telefoonnummer in.

Voor internationale gesprekken drukt u tweemaal op * voor het internationale voorvoegsel (het +-teken vervangt de internationale toegangscode) en voert u de landcode, het netnummer (laat zo nodig de eerste 0 weg) en het telefoonnummer in.

2. Druk op de beltoets om het nummer te kiezen.
3. Druk op de toets Einde om de oproep te beëindigen of om het kiezen te onderbreken.

Voor informatie over het beëindigen van een gesprek door de telefoon dicht te schuiven, zie [Oproepen via schuif](#) in [Bellen](#) op pagina 104.

Zie [Een contact opzoeken](#) op pagina 78 als u wilt zoeken naar een naam of telefoonnummer dat u hebt opgeslagen in [Contacten](#). Druk op de beltoets om het nummer te kiezen.

Druk in de standby-modus eenmaal op de beltoets om de lijst weer te geven met nummers die u het laatst hebt gekozen of hebt geprobeerd te kiezen. Ga naar het gewenste nummer of de gewenste naam en druk op de beltoets om het nummer te kiezen.

Snelkiezen

U kunt een telefoonnummer toewijzen aan één van de snelkeuzetoetsen, van 2 t/m 9. Zie [Snelkiezen](#) op pagina 86. U kunt het nummer op een van de volgende manieren kiezen:

- Druk op de gewenste snelkeuzetoets en vervolgens op de beltoets.
- Als [Snelkeuze](#) is *Aan*, houdt u de gewenste snelkeuzetoets ingedrukt totdat het nummer is gekozen. Zie [Bellen](#) op pagina 104.

Uitgebreide spraakgestuurde nummerkeuze

U kunt een oproep plaatsen door de naam uit te spreken van de persoon die in de lijst met contacten van de telefoon is opgeslagen. Er wordt automatisch een spraakopdracht toegevoegd aan alle vermeldingen in de lijst met contacten van de telefoon.

Spraakgestuurde nummerkeuze

Als er een toepassing actief is die gegevens verzendt of ontvangt via een GPRS-verbinding, moet u de toepassing beëindigen voordat u gebruikmaakt van spraakgestuurde nummerkeuze.

Spraakopdrachten zijn taalgevoelig. Voor informatie over het instellen van de taal, zie [Taal spraakweergave](#) in [Telefoon](#) op pagina 105.



Opmerking: Het gebruik van spraaklabels kan moeilijkheden opleveren in een drukke omgeving of tijdens een noodgeval. Voorkom dus onder alle omstandigheden dat u uitsluitend van spraaklabels afhankelijk bent.

1. Houd de rechterselectietoets ingedrukt, in de standby-modus. U hoort een korte toon en de tekst *Nu spreken* wordt weergegeven.
Als u een compatible hoofdtelefoon met hoofdtelefoontoets gebruikt, houdt u de hoofdtelefoontoets ingedrukt om spraakgestuurde nummerkeuze te starten.
2. Spreek de spraakopdracht duidelijk uit. Als de ingesproken tekst wordt herkend, wordt een lijst met gevonden items weergegeven. De telefoon speelt de spraakopdracht van het bovenste item in de lijst af. Na ca. 1,5 seconden wordt het betreffende nummer gekozen. Als dit niet het gewenste nummer is, bladert u naar een andere vermelding en kiest u het nummer door deze vermelding te selecteren.

Het gebruik van spraakopdrachten voor het uitvoeren van een geselecteerde telefoonfunctie is vergelijkbaar met de spraakgestuurde nummerkeuze. Zie *Spraakopdrachten* in *Mijn snelkoppelingen* op pagina 92.

■ Een oproep beantwoorden of weigeren

Druk op de beltoets om de oproep te beantwoorden. Voor informatie over het beantwoorden van een oproep door de telefoon open te schuiven, zie ook *Oproepen via schuif* in *Bellen* op pagina 104.

Als u de beltoon wilt uitschakelen voordat u de oproep beantwoordt, selecteert u *Stil*.

U kunt het gesprek beëindigen of weigeren door op de toets Einde te drukken.



Tip: Als de functie *Doorschak. bij in gesprek* is ingeschakeld om gesprekken door te schakelen, bijvoorbeeld naar uw voicemail, worden ook geweigerde gesprekken doorgeschakeld. Zie [Bellen](#) op pagina 104.

Als op de telefoon een compatibele hoofdtelefoon met hoofdtelefoontoets is aangesloten, kunt u een oproep beantwoorden en beëindigen door op de hoofdtelefoontoets te drukken.

Wisselgesprek

Druk tijdens een gesprek op de beltoets om het wisselgesprek te beantwoorden. Het eerste gesprek wordt in de wachtstand geplaatst. U beëindigt het actieve gesprek door op de toets Einde te drukken.

Zie [Bellen](#) op pagina 104 voor informatie over het inschakelen van de functie *Wachtfunctieopties*.

■ Opties tijdens een gesprek

Veel van de opties die u tijdens gesprekken kunt gebruiken, zijn netwerkdiensten. Neem contact op met uw netwerkoperator of serviceprovider voor meer informatie.

De gesprekopties zijn *Dempen* of *Dempen uit*, *Contacten*, *Menu*, *Toetsen blokkeren*, *Opnemen*, *Luidspreker* of *Telefoon*. De opties voor de netwerkdienst zijn *Opnemen*, *Weigeren*, *Standby* of *Uit standby*, *Nieuwe oproep*, *Toevgn aan conferentie*, *Beëindigen*, *Alles afsluiten*, plus de volgende opties:
DTMF verzenden – om toonreeksen te verzenden.

Wisselen – om te schakelen tussen het actieve gesprek en het gesprek in de wachtstand.

Doorverbinden – om een gesprek in de wachtstand door te verbinden met het actieve gesprek en zelf de verbinding te verbreken.

Conferentie – hiermee kunt u een conferentiegesprek voeren waaraan maximaal vijf personen kunnen deelnemen.



Privé-oproep – om tijdens een conferentiegesprek ruggespraak te houden met een van de deelnemers.



Waarschuwing: Houd het apparaat niet dicht bij uw oor wanneer de luidspreker wordt gebruikt, aangezien het volume erg luid kan zijn.

4. Tekst invoeren

U kunt op twee verschillende manieren tekst invoeren, bijvoorbeeld wanneer u berichten wilt verzenden: via de methode voor normale tekstinvoer of via de methode voor tekstinvoer met woordenboek. Bij gebruik van de methode voor normale tekstinvoer drukt u herhaaldelijk op een cijfertoets, van 1 t/m 9, totdat het gewenste teken wordt weergegeven. Bij gebruik van tekstinvoer met woordenboek kunt u een letter invoeren met één druk op een toets.



Tijdens het invoeren van tekst wordt boven in het scherm met  of  tekstinvoer met woordenboek aangegeven, of met  normale tekstinvoer. **Abc**, **abc**, of **ABC** wordt weergegeven naast de aanduiding van de modus voor tekstinvoer en geeft het gebruik van hoofdletters of kleine letters aan. U kunt schakelen tussen hoofdletters en kleine letters door op # te drukken. **123** geeft de nummermodus aan. U kunt overschakelen naar de nummermodus door # ingedrukt te houden en *Nummermodus* te selecteren.

■ Instellingen

Als u de taal voor het invoeren van tekst wilt instellen, selecteert u **Opties** > *Schrijftaal*.

Tijdens het invoeren van tekst selecteert u **Opties** > *Voorspellingsinstellingen*.

U kunt tekstinvoer met woordenboek of normale tekstinvoer instellen door *Voorspelling* > *Aan* of *Uit* te selecteren

Als u het type voorspelling bij gebruik van tekstinvoer met woordenboek wilt instellen, selecteert u *Voorspellingstype* > *Normaal* of *Woordsuggesties*. Als u *Normaal* selecteert, aangegeven door , probeert de telefoon het woord te voorspellen op basis van de tekens die u hebt ingevoerd. Als u *Woordsuggesties* selecteert, aangegeven door , probeert de telefoon het woord te voorspellen op basis van de tekens die u hebt ingevoerd.



Tip: U kunt tekstinvoer met woordenboek snel in- en uitschakelen door tijdens het invoeren van tekst tweemaal op # te drukken of door *Opties* te selecteren en ingedrukt te houden.

■ Tekstinvoer met woordenboek

Met behulp van tekstinvoer met woordenboek kunt u tekst snel invoeren met de toetsen en een ingebouwd woordenboek.

1. U begint met het invoeren van een woord door de toetsen 2 t/m 9 te gebruiken. Druk eenmaal op een toets voor één letter. Op het scherm wordt * weergegeven, of de letter als de afzonderlijke letter een woordbetekenis heeft. De ingevoerde letters worden onderstreept weergegeven.

Als u *Woordsuggesties* als voorspellingstype hebt geselecteerd, begint de telefoon met het voorspellen van het woord dat u invoert. Nadat u enkele letters hebt ingevoerd, en als deze letters samen geen woord vormen, probeert de telefoon langere woorden te voorspellen. Alleen de ingevoerde letters worden onderstreept weergegeven.

U kunt een speciaal teken toevoegen door * ingedrukt te houden of *Opties* > *Symbool invoegen* te selecteren. Ga naar een teken en selecteer *Gebruik*.

2. Als u het gewenste woord hebt ingevoerd, bevestigt u de invoer door op **O** te drukken om een spatie in te voegen.

Als niet het juiste woord wordt weergegeven, drukt u herhaaldelijk op * of selecteert u **Opties** > **Suggesties**. Wanneer het gewenste woord wordt weergegeven, selecteert u **Gebruik**.

Als er een vraagteken (?) achter het woord wordt weergegeven, bevindt het woord dat u wilt invoeren zich niet in het woordenboek. Als u het woord aan het woordenboek wilt toevoegen, selecteert u **Spellen**. Maak het woord af via de methode voor normale tekstinvoer en selecteer **Opslaan**.

Als u een samengesteld woord wilt invoeren, voert u het eerste gedeelte van het woord in en bladert u vooruit om het te bevestigen. Voer het tweede gedeelte van het woord in en bevestig het woord.

■ Normale tekstinvoer

Druk herhaaldelijk op een cijfertoets (1 t/m 9) totdat het gewenste teken verschijnt. Op de toetsen staan niet alle tekens afgebeeld die onder een toets beschikbaar zijn. De beschikbare tekens zijn afhankelijk van de taal die is geselecteerd voor het invoeren van tekst. Zie **Instellingen** op pagina 45.

Als de volgende letter die u wilt invoeren zich onder dezelfde toets bevindt als de huidige letter, wacht u tot de cursor verschijnt of drukt u kort op een van de navigatietoetsen en voert u de letter in.

De meest gebruikte leestekens en andere speciale tekens zijn beschikbaar onder de toets 1. Druk op * voor meer tekens.

5. Navigeren door de menu's

De telefoon biedt een uitgebreid scala aan functies, die gegroepeerd zijn in menu's.

1. Druk op **Menu** om het menu te openen.

U kunt de menuweergave wijzigen door **Opties** > *Hoofdmenuweergave* > *Lijst*, *Roosterweergave*, *Rooster met labels*, of *Tab* te selecteren.

Als u de menu's anders wilt indelen, bladert u naar het menu dat u wilt verplaatsen en selecteert u **Opties** > *Indelen* > **Verplaats**. Ga naar de plaats waar u het menu naartoe wilt verplaatsen en selecteer **OK**. Selecteer **OK** > **Ja** om de wijziging op te slaan.

2. Blader door het menu en selecteer een optie (bijvoorbeeld *Instellingen*).
3. Als het geselecteerde menu is onderverdeeld in submenu's, selecteert u het gewenste submenu, bijvoorbeeld *Oproepen*.
4. Als het geselecteerde submenu ook weer submenu's bevat, herhaalt u stap 3.
5. Selecteer de gewenste instelling.
6. Selecteer **Terug** om terug te keren naar het vorige menuniveau. Selecteer **Uit** om het menu te sluiten.

De menu's, submenu's en opties zijn genummerd. Sommige daarvan kunt u openen met behulp van hun indexnummer.

Druk op **Menu** om het menu te openen. Voer binnen twee seconden het indexnummer in van de menufunctie die u wilt activeren. Voer **0 EN 1** in om de menufuncties in menuniveau 1 te activeren.

6. Berichten



U kunt tekstberichten, multimediaberichten en emailberichten lezen, invoeren, verzenden en opslaan. Alle berichten worden ingedeeld in mappen.

■ Tekstberichten (SMS)

Met SMS (Short Message Service) kunt u tekstberichten verzenden en ontvangen en tevens berichten met afbeeldingen ontvangen (netwerkdienst).

Voordat u een tekstbericht, of een SMS-emailbericht kunt verzenden, moet u het nummer van de berichtencentrale opslaan. Zie [Berichtinstellingen](#) op pagina 72.

Informeer bij uw serviceprovider naar de beschikbaarheid en abonnementsmogelijkheden van de dienst voor email via SMS. Zie [Meerdere nummers, tekstitems of een afbeelding opslaan](#) op pagina 79 voor meer informatie over het opslaan van emailadressen in [Contacten](#).

Met uw apparaat kunnen tekstberichten worden verzonden die langer zijn dan de tekenlimiet voor één bericht. Langere berichten worden verzonden als twee of meer berichten. Uw serviceprovider kan hiervoor de desbetreffende kosten in rekening brengen. Tekens met accenten of andere symbolen en tekens in sommige taalopties zoals het Chinees, nemen meer ruimte in beslag waardoor het aantal tekens dat in één bericht kan worden verzonden, wordt beperkt.

De berichtlengte-indicator boven in het scherm geeft het totale aantal resterende tekens aan en het aantal berichten dat nodig is voor de verzending ervan. 673/2

betekent bijvoorbeeld dat er 673 tekens resteren en dat het bericht in twee gedeelten wordt verzonden.

SMS-berichten invoeren en verzenden

1. Selecteer **Menu** > **Berichten** > **Bericht maken** > **SMS-bericht**.
2. Voer in het veld **Aan**: het telefoonnummer van de ontvanger in. Als u een telefoonnummer wilt ophalen uit **Contacten**, selecteert u **Toevgn** > **Contact**. Als u het bericht naar meerdere ontvangers tegelijk wilt versturen, voegt u de betreffende contacten één voor één toe. Als u een bericht naar een groep mensen wilt versturen, selecteert u **Contactgroep** en kiest u de gewenste groep. U kunt de contacten ophalen aan wie u recent een bericht hebt gestuurd door **Toevgn** > **Onlangs gebruikt** te selecteren.
3. Blader omlaag en voer het bericht in het veld **Bericht**: in. Zie **Tekst invoeren** op pagina 45.
Selecteer **Opties** > **Sjabloon invgn** als u een sjabloon wilt invoegen in het bericht.
Selecteer **Opties** > **Bekijken** om te zien hoe het bericht wordt weergegeven aan de ontvanger.
4. Selecteer **Verzenden** om het bericht te verzenden. Zie **Berichten verzenden** op pagina 54.

SMS-berichten lezen en beantwoorden

Na ontvangst wordt de tekst *1 bericht ontvangen* of *berichten ontvangen* (waarbij "x" staat voor het aantal berichten) weergegeven.

1. Als u het nieuwe bericht wilt bekijken, selecteert u **Tonen**. Selecteer **Uit** om het bericht later te bekijken.

Als u het bericht later wilt lezen, selecteert u **Menu** > *Berichten* > *Inbox*. Als u meerdere berichten hebt ontvangen, selecteert u het bericht dat u wilt lezen.

 wordt weergegeven als er ongelezen berichten in uw *Inbox* staan.

2. Selecteer **Opties** tijdens het lezen van het bericht om de beschikbare opties weer te geven. U kunt bijvoorbeeld ook de begintekst van een bericht als herinnering naar de agenda van de telefoon kopiëren.

3. Als u het bericht wilt beantwoorden, selecteert u **Beantw.** > *SMS-bericht*, *Multimedia*, *Flitsbericht* of *Audiobbericht*.

Als u het bericht wilt verzenden naar een e-mailadres, voert u het e-mailadres in het veld *Aan:* in.

Blader omlaag en voer het bericht in het veld *Bericht:* in. Zie [Tekst invoeren](#) op pagina 45.

Als u het berichttype voor uw antwoordbericht wilt wijzigen, selecteert u **Opties** > *Berichttype wijzigen*.

4. Selecteer **Verzenden** om het bericht te verzenden.

■ SIM-berichten

SIM-berichten zijn tekstberichten die op uw SIM-kaart worden opgeslagen. U kunt deze berichten kopiëren of verplaatsen naar het geheugen van de telefoon, maar niet andersom. Ontvangen berichten worden opgeslagen in het geheugen van de telefoon.

Als u SIM-berichten wilt lezen, selecteert u **Menu > Berichten > Opties > SIM-berichten**.

■ Multimedieberichten



Opmerking: Alleen compatibele apparaten die deze functie ondersteunen, kunnen multimedieberichten ontvangen en weergeven. De manier waarop een bericht wordt weergegeven, kan verschillen, afhankelijk van het ontvangende apparaat.

Informeer bij uw netwerkoperator of serviceprovider naar de beschikbaarheid en abonnementsmogelijkheden van de netwerkdienst voor multimedieberichten. Zie [Multimedieberichten](#) op pagina 75.

Een multimediebericht kan tekst, geluid, afbeeldingen, videoclips, een visitekaartje of een agendanotitie bevatten. Als het bericht te groot is, kunt u het bericht waarschijnlijk niet ontvangen. Sommige netwerken laten het gebruik toe van tekstberichten die een internetadres bevatten waar u het multimediebericht kunt bekijken.

Bij het verzenden van multimedieberichten worden de volgende afbeeldings-, geluids- en videobestandsindelingen ondersteund:

- Afbeeldingen: JPEG, GIF, geanimeerde GIF en WBMP

- Geluid: AMR-audio
- Videoclips: 3GP-indeling met H.263- of MPEG-video (QCIF-resolutie) en AMR-audio

De telefoon ondersteunt mogelijk niet alle variaties van de bestandsindelingen.

Het is niet mogelijk multimedieberichten te ontvangen via GSM-gegevens tijdens een gesprek of een actieve browsersessie. De levering van multimedieberichten kan om diverse redenen mislukken. Het is daarom raadzaam voor belangrijke communicatie niet uitsluitend op deze berichten te vertrouwen.

Multimedieberichten invoeren en verzenden

Het draadloze netwerk kan de omvang van MMS-berichten limiteren. Als de omvang van de ingevoegde afbeelding de limiet overschrijdt, kan de afbeelding door het apparaat worden verkleind zodat deze via MMS kan worden verzonden.

1. Selecteer **Menu** > **Berichten** > **Bericht maken** > **Multimedia**.
2. Voer het bericht in.

De telefoon ondersteunt multimedieberichten die meerdere pagina's (dia's) bevatten. Een bericht kan als bijlage een agendanotitie en/of een visitekaartje bevatten. Een dia kan tekst, één afbeelding, één videoclip of tekst en één geluidsclip bevatten. Selecteer **Nieuw**, of **Opties** > **Invoegen** > **Dia** als u een dia aan het bericht wilt toevoegen.

Selecteer **Invoegen**, of **Opties** > **Invoegen** als u een bestand aan het bericht wilt toevoegen.

3. U kunt het bericht bekijken voordat u het verzendt door de optie **Opties** > *Bekijken* te selecteren.
4. Selecteer **Verzenden** om het bericht te verzenden. Zie **Berichten verzenden** op pagina 54.
5. Voer in het veld **Aan**: het telefoonnummer van de ontvanger in Als u een telefoonnummer wilt ophalen uit **Contacten**, selecteert u **Toevgn** > **Contact**. Als u het bericht naar meerdere ontvangers tegelijk wilt versturen, voegt u de betreffende contacten één voor één toe. Als u een bericht naar een groep mensen wilt versturen, selecteert u **Contactgroep** en kiest u de gewenste groep. U kunt de contacten ophalen aan wie u recent een bericht hebt gestuurd door **Toevgn** > *Onlangs gebruikt* te selecteren.

Berichten verzenden

Auteursrechtbescherming kan meebrengen dat bepaalde afbeeldingen, muziek (inclusief beltonen) en andere inhoud niet mogen worden gekopieerd, gewijzigd, overgedragen of doorgestuurd.

Selecteer **Verzenden** wanneer u klaar bent met het schrijven van het bericht, of druk op de beltoets, om het bericht te verzenden. De foto wordt opgeslagen in de map **Outbox** en de verzending wordt gestart. Als u **Verz. berichten opslaan** > **Ja** selecteert, wordt het verzonden bericht opgeslagen in de map **Verzonden items**. Zie **Algemene instellingen** op pagina 72.



Opmerking: Wanneer u een bericht verzendt, wordt de voortgangindicator  weergegeven. De daadwerkelijke ontvangst van een bericht hangt van een aantal factoren af. Raadpleeg uw serviceprovider voor meer informatie over berichtdiensten.

Het verzenden van een multimediebericht duurt langer dan het verzenden van een tekstbericht. Tijdens het verzenden van het bericht kunt u de overige functies van de telefoon gewoon gebruiken. Als het verzenden van het bericht wordt onderbroken, probeert de telefoon de verzending enkele malen te hervatten. Als deze pogingen mislukken, blijft het bericht in de map *Outbox* staan. U kunt het bericht dan later opnieuw proberen te verzenden.

Berichtverzending annuleren

Als u de verzending van een bericht in de map *Outbox* wilt annuleren, bladert u naar het betreffende bericht en selecteert u *Opties* > *Verzenden annuleren*.

Multimedieberichten lezen en beantwoorden



Belangrijk: Wees voorzichtig met het openen van berichten. Objecten in multimedieberichten kunnen schadelijke software bevatten of anderszins schadelijk zijn voor uw apparaat of PC.

Na ontvangst wordt de tekst *Multimediebericht ontvangen* of *berichten ontvangen* (waarbij "x" staat voor het aantal berichten) weergegeven.

1. Selecteer **Tonen** om het bericht te lezen. Selecteer **Uit** om het bericht later te bekijken.
Als u het bericht later wilt lezen, selecteert u **Menu** > *Berichten* > *Inbox*.
Blader naar het bericht dat u wilt lezen en selecteer het bericht. 📄 wordt weergegeven als er ongelezen berichten in uw *Inbox* staan.
2. Om het gehele bericht weer te geven als het een presentatie bevat, selecteert u **Spelen**.

- Als u de bestanden in de presentatie of de bijlage wilt bekijken, selecteert u **Opties** > *Objecten of Bijlagen*.
- Als u het bericht wil beantwoorden, selecteert u **Opties** > *Antwoorden* > *SMS-bericht*, *Multimedia*, *Flitsbericht* of *Audiobbericht*. Voer het antwoord in.
Als u het berichttype voor uw antwoordbericht wilt wijzigen, selecteert u **Opties** > *Berichttype wijzigen*. Het is mogelijk dat het nieuwe berichttype niet alle content ondersteund die u hebt toegevoegd.
 - Selecteer **Verzenden** om het bericht te verzenden. Zie [Berichten verzenden](#) op pagina 54.

■ Geheugen vol

Wanneer u een bericht ontvangt terwijl het berichtengeheugen vol is, wordt de tekst *Geheugen vol. Kan geen berichten ontvangen*. weergegeven. U kunt als volgt oude berichten verwijderen: selecteer **OK** > **Ja** en selecteer de map. Ga naar het gewenste bericht en selecteer **Verwijder**. Als een of meer berichten zijn gemarkeerd, selecteert u **Markeer**. Markeer alle berichten die u wilt verwijderen en selecteer **Opties** > *Gemarkeerde verwijderen*.

■ Mappen

Ontvangen berichten worden opgeslagen in de map *Inbox*.

Berichten die nog niet verzonden zijn, worden opgeslagen in de map *Outbox*.

Als u wilt instellen dat verzonden berichten moeten worden opgeslagen in de map *Verzonden items*, kunt u onder *Verz. berichten opslaan* in *Algemene instellingen* op pagina 72 lezen hoe u dat kunt doen.

Als u het bericht dat u aan het invoeren bent, wilt opslaan in de map *Concepten* om later vanuit deze map te verzenden, selecteert u *Menu > Berichten > Concepten*.

U kunt uw berichten verplaatsen naar de map *Opgeslagen items*. Als u uw *Opgeslagen items* wilt indelen in submappen, selecteert u *Menu > Berichten > Opgeslagen items > Opgesl. berichten* of een andere map die u zelf hebt toegevoegd. Als u een nieuwe map voor uw berichten wilt maken, selecteert u *Opties > Map toevoegen*. Als u een map wilt verwijderen of hernoemen, gaat u naar de gewenste map en selecteert u *Opties > Map verwijderen* of *Map hernoemen*.

De telefoon beschikt over sjablonen. Als u een nieuwe sjabloon wilt maken, kunt u een bericht als sjabloon opslaan of kopiëren. Als u de lijst met sjablonen wilt openen, selecteert u *Menu > Berichten > Opgeslagen items > Sjablonen*.

■ Flitsberichten

Flitsberichten zijn berichten die direct na ontvangst worden weergegeven. Flitsberichten worden niet automatisch opgeslagen.

Een flitsbericht invoeren

Selecteer *Menu > Berichten > Bericht maken > Flitsbericht*. Voer in het veld *Aan:* het telefoonnummer van de ontvanger in. Typ uw bericht in het veld *Bericht:*. De

maximale lengte van een flitsbericht is 70 tekens. Selecteer **Verzenden** het bericht te verzenden.

Een flitsbericht ontvangen

Een ontvangen flitsbericht kunt u herkennen aan de tekst **Bericht**: gevolgd door de eerste paar woorden van het bericht. Selecteer **Lezen** om het bericht te lezen. Selecteer **Opties** > **Gebruik gegevens** als u telefoonnummers, e-mailadressen en website-adressen uit het huidige bericht wilt overnemen.

■ Nokia Xpress-audioberichten

U kunt de multimedieberichtendienst gebruiken om op een eenvoudige manier een spraakbericht te maken en te verzenden. MMS (Multimedia Messaging Service) moet zijn geactiveerd voordat u audioberichten kunt gebruiken.

Een audiobericht maken

1. Selecteer **Menu** > **Berichten** > **Bericht maken** > **Audiobericht**. De opname-eenheid wordt geopend. Zie **Recorder** op pagina 122 voor informatie over het gebruiken van de opname-eenheid.
2. Als u de beschikbare opties wilt bekijken, selecteert u **Opties**.
3. Voer in het veld **Aan**: het telefoonnummer van de ontvanger in. Als u een telefoonnummer wilt ophalen uit **Contacten**, selecteert u **Toevgn** > **Contact**. Als u het bericht naar meerdere ontvangers tegelijk wilt versturen, voegt u de betreffende contacten één voor één toe. Als u een bericht naar een groep

mensen wilt versturen, selecteert u *Contactgroep* en kiest u de gewenste groep. U kunt de contacten ophalen aan wie u recent een bericht hebt gestuurd door *Toevgn* > *Onlangs gebruikt* te selecteren.

4. Selecteer *Verzending* het bericht te verzenden.

Een audiobericht ontvangen

Wanneer u audioberichten op de telefoon ontvangt, ziet u de melding *1 audiobericht ontvangen* of *berichten ontvangen* (waarbij "x" staat voor het aantal berichten). Als u een ontvangen bericht wilt openen, selecteert u *Spelen*. Als er meerdere berichten zijn ontvangen, selecteert u *Tonen* > *Spelen*. Selecteer *Uit* als u het bericht later wilt beluisteren. Als u de beschikbare opties wilt bekijken, selecteert u *Opties*.

■ Chatberichten

Chatten (netwerkdienst) is een manier om via TCP/IP-protocollen korte, eenvoudige tekstberichten te verzenden naar on line gebruikers.

Voordat u de chatdienst kunt gebruiken, moet u zich op deze dienst abonneren. Informeer bij uw netwerkoperaator of serviceprovider naar de beschikbaarheid, tarieven en abonnementsmogelijkheden voor de dienst. Zij kunnen u tevens een unieke ID, een wachtwoord en instellingen verschaffen.

Zie *Verbindingsinstellingen* in *Het chatmenu openen* op pagina 60 voor informatie over het definiëren van de juiste instellingen voor de chatdienst. De pictogrammen en tekst op het scherm zijn afhankelijk van de chatdienst.

Wanneer u met de chatdienst verbonden bent, kunt u de overige functies van de telefoon gewoon gebruiken, waarbij de chatsessie in de achtergrond actief blijft. Afhankelijk van het netwerk kan de batterij van de telefoon bij een actieve chatsessie sneller leeg raken en moet u de telefoon wellicht aansluiten op de lader.

Het chatmenu openen

Als u het menu *Chatberichten* wilt openen terwijl u off line bent, selecteert u **Menu** > *Berichten* > *Chatberichten*. Als er meer dan één set verbindinginstellingen voor chatberichtdiensten beschikbaar is, selecteert u de gewenste set. Als er slechts één set is gedefinieerd, wordt deze set automatisch geselecteerd.

Vervolgens worden deze opties weergegeven:

Aanmelden — om verbinding te maken met de chatdienst. Als u de telefoon zo wilt instellen dat automatisch verbinding wordt gemaakt met de chatdienst wanneer u de telefoon aanzet, selecteert u **Menu** > *Berichten* > *Chatberichten*. Vervolgens maakt u verbinding met de chatdienst en selecteert u *Mijn instellingen* > *Automatisch aanmelden* > *Bij opstarten telefoon*.

Opgeslagen conversaties — om de chatberichten die u tijdens een sessie hebt opgeslagen, te bekijken, te verwijderen of een andere naam te geven.

Verbindinginstellingen — om de instellingen voor chatberichten en aanwezigheidsweergave te bewerken.

Verbinding met de chatdienst maken en verbreken

Als u verbinding wilt maken met de chatdienst, opent u het menu *Chatberichten*, selecteert u zo nodig de gewenste dienst en selecteert u vervolgens *Aanmelden*. Zodra de verbinding tot stand is gebracht, wordt *Aanmelding voltooid* weergegeven.

Selecteer *Afmelden* als u de verbinding met de chatdienst wilt verbreken.

Een chatsessie starten

Open het menu *Chatberichten* en maak verbinding met de chatdienst. U kunt een chatsessie op verschillende manieren starten:

- Selecteer *Conversaties*. De lijst met nieuwe en gelezen chatberichten of chatuitnodigingen tijdens de actieve sessie wordt weergegeven. Ga naar een bericht of uitnodiging en selecteer **Openen**.

 staat voor nieuwe en  voor gelezen chatberichten.

 staat voor nieuwe en  voor gelezen groepsberichten.

 staat voor uitnodigingen.

De pictogrammen en tekst op het scherm zijn afhankelijk van de chatdienst.

- Selecteer *Chatcontacten*. De contacten die u aan de lijst hebt toegevoegd, worden weergegeven. Ga naar het contact met wie u een chatsessie wilt starten en selecteer **Chatten** of selecteer **Openen** als  naast een contact in de lijst wordt weergegeven.

 geeft een on line contact en  een off line contact in het telefoongeheugen aan.

 geeft een geblokkeerd contact aan. Zie [Berichten blokkeren en vrijgeven](#) op pagina 65.

 geeft aan dat u een nieuw bericht van een contact hebt ontvangen.

U kunt contacten aan de lijst toevoegen. Zie [Chatcontacten](#) op pagina 65.

- Selecteer [Groepen](#) > [Openbare groepen](#) (grijs weergegeven als het netwerk geen groepen ondersteunt). Hiermee wordt de lijst met bookmarks voor openbare groepen weergegeven die door de netwerkoperator of serviceprovider wordt verstrekt. Ga naar de groep waarmee u een chatsessie wilt starten en selecteer [Deelnmn](#). Voer de schermnaam in die u tijdens het chatten als alias wilt gebruiken. Nadat u zich bij de groep hebt aangemeld, kunt u de groepschatsessie starten. U kunt ook een privé-groep maken. Zie [Groepen](#) op pagina 66.
- Selecteer [Zoeken](#) > [Gebruikers](#) of [Groepen](#) om op telefoonnummer, schermnaam, emailadres of naam te zoeken naar andere chatgebruikers of openbare groepen in het netwerk. Als u [Groepen](#) selecteert, kunt u zoeken naar een groep op de naam van een groepslid, op groepsnaam, op onderwerp of op ID.
Wanneer u de gewenste gebruiker of groep hebt gevonden, kunt u de chatsessie starten door [Opties](#) > [Chatten](#) of [Aanmldn bij groep](#) te selecteren.
- Start een sessie vanuit de lijst met contacten. Zie [Aangemelde contacten bekijken](#) op pagina 84.

Een chat-uitnodiging voor accepteren of afwijzen

Wanneer u in de standby-modus verbinding hebt met de chatdienst, wordt *Nieuwe uitnodiging ontvangen* weergegeven wanneer u een chat-uitnodiging ontvangt. Selecteer **Lezen** om de uitnodiging te lezen. Als er meer dan één uitnodiging is binnengekomen, bladert u naar een uitnodiging en selecteert u **Openen**.

Selecteer **Accepteer** om deel te nemen aan het privé-groepsgesprek. Voer de schermnaam in die u tijdens het chatten als alias wilt gebruiken.

Selecteer **Opties** > *Weigeren* of *Verwijderen* als u de uitnodiging wilt afwijzen of verwijderen. U kunt een verklaring voor de afwijzing invoeren.

Een ontvangen chatbericht lezen

Als u in de standby-modus verbinding hebt met de chatdienst en een nieuw chatbericht ontvangt dat niet behoort tot de actieve chatsessie, wordt *Nieuw chatbericht* weergegeven. Selecteer **Lezen** om de uitnodiging te lezen.

Als er meerdere berichten worden ontvangen, wordt het aantal berichten, gevolgd door *nieuwe chatberichten* weergegeven. Selecteer **Lezen**, ga naar het gewenste bericht en selecteer **Openen**.

Nieuwe berichten die u tijdens een actieve chatsessie ontvangt, worden bewaard in *Chatberichten* > *Conversaties*. Als u een bericht ontvangt van iemand die niet in *Chatcontacten* is opgenomen, wordt de ID van de afzender weergegeven. Als de afzender in het telefoongeheugen is opgenomen en door de telefoon wordt herkend, wordt de naam van de persoon weergegeven. Als u een nieuw contact

wilt opslaan dat nog niet in het telefoongeheugen is opgenomen, selecteert u **Opties** > **Contact opslaan**.

Deelnemen aan een chatsessie

Als u wilt deelnemen aan een actieve chatsessie of als u een nieuwe sessie wilt starten, selecteert u **Schrijf** of begint u met het invoeren van tekst.



Tip: als tijdens een chatsessie een nieuw bericht binnenkomt van iemand die niet bij de huidige chatsessie is betrokken, wordt 🍷 weergegeven en klinkt er een waarschuwingssignaal.



Schrijf het bericht. Selecteer **Verzend** of druk op de beltoets om het bericht te verzenden. Uw bericht blijft op het scherm staan en het antwoord wordt eronder weergegeven.

Uw beschikbaarheidsstatus bewerken

1. Open het menu **Chatberichten** en maak verbinding met de chatdienst.
2. Selecteer **Mijn instellingen** om uw eigen aanwezigheidsinformatie of schermnaam weer te geven en te bewerken.
3. Als u aan alle andere gebruikers van de chatdienst wilt laten zien dat u online bent, selecteert u **Beschikbaarheid** > **Beschikbaar voor allen**.

Als u alleen aan de personen in uw lijst met chatcontacten wilt laten zien dat u online bent, selecteert u **Beschikbaarheid** > **Beschikbaar voor contacten**.

Als u wilt aangeven dat u offline bent, selecteert u **Beschikbaarheid** > **Offline aangeven**.

Wanneer u bent verbonden met de chatdienst, geeft  aan dat u on line bent en  dat u niet zichtbaar bent voor anderen.

Chatcontacten

U kunt als volgt contacten toevoegen aan de lijst met chatcontacten:

1. Maak verbinding met de chatdienst en selecteer *Chatcontacten*.
2. Selecteer **Opties** > *Contact toevoegen* of **Toevgn.** als u nog niet eerder contacten hebt toegevoegd. Selecteer *ID handmatig opgeven*, *Zoeken op server*, *Kopiëren van server* of *Op mobiel nummer*. Wanneer het contact is toegevoegd, wordt dat door de telefoon bevestigd.
3. Ga naar een contact en selecteer **Chatten** om een sessie te starten.

Berichten blokkeren en vrijgeven

Als u berichten wilt blokkeren, maakt u verbinding met de chatdienst en selecteert u *Conversaties* > *Chatcontacten*. U kunt ook een nieuwe sessie starten of aan een bestaande sessie deelnemen. Ga naar het contact wiens inkomende berichten u wilt blokkeren en selecteer **Opties** > *Contact blokkeren* > **OK**.

Als u berichten wilt vrijgeven, maakt u verbinding met de chatdienst en selecteert u *Blokkeerlijst*. Ga naar het contact wiens berichten u wilt vrijgeven en selecteer **Deblokk..**

U kunt ook berichten vrijgeven vanuit de lijst met contacten.

Groepen

U kunt privé-groepen voor een chatsessie instellen of de openbare groepen gebruiken die door de serviceprovider zijn ingesteld. De privé-groepen bestaan alleen tijdens een actieve chatsessie. De groepen worden opgeslagen op de server van de serviceprovider. Als de server waar u bent aangemeld geen groepsdiensten ondersteunt, worden alle aan groepen gerelateerde menu's grijs weergegeven.

Openbare groepen

U kunt bookmarks aanbrengen voor openbare groepen die door uw serviceprovider worden onderhouden. Maak verbinding met de chatdienst en selecteer *Groepen > Openbare groepen*. Ga naar de groep waarmee u wilt chatten en selecteer *Deelnmn*. Als u geen deel uitmaakt van de groep, voert u uw schermnaam in als uw alias voor de groep. Als u een groep uit uw groepslijst wilt verwijderen, selecteert u *Opties > Groep verwijderen*.

Als u naar een groep wilt zoeken, selecteert u *Groepen > Groepen zoeken*. U kunt zoeken naar een groep op de naam van een groepslid, op groepsnaam, op onderwerp of op ID.

Een privé-groep maken

Maak verbinding met de chatdienst en selecteer *Groepen > Groep maken*. Voer de naam van de groep in, samen met de schermnaam die u wilt gebruiken. Markeer de leden van de privé-groep in de lijst met contacten en voer een uitnodiging in.

■ Emailtoepassing

De emailtoepassing maakt gebruik van een (E)GPRS-verbinding (netwerkdienst) zodat u met de telefoon toegang hebt tot uw emailaccount wanneer u onderweg bent. Deze emailtoepassing is niet hetzelfde als de SMSemailfunctie. Om de emailfunctie van de telefoon te kunnen gebruiken, hebt u een compatibel emailsysteem nodig.

U kunt met de telefoon email invoeren, verzenden en lezen. U kunt email ook op een compatibele pc opslaan en ervan verwijderen. De telefoon ondersteunt POP3- en IMAP4emailservers.

Voordat u email kunt verzenden en ontvangen, moet u het volgende doen:

- Vraag een nieuwe emailaccount aan of gebruik uw huidige account. Neem contact op met uw emailprovider voor informatie over de beschikbaarheid van uw emailaccount.
- Controleer uw emailinstellingen bij uw netwerkoperator of emailprovider. Het is mogelijk dat u de configuratie-instellingen voor email ontvangt als configuratiebericht. Zie [Dienst voor configuratie-instellingen](#) op pagina 20. U kunt de instellingen ook handmatig invoeren. Zie [Configuratie](#) op pagina 107.

U kunt de emailinstellingen activeren door [Menu > Berichten > Berichtinstellingen > E-mailberichten](#) te selecteren. Zie [Emailberichten](#) op pagina 76.

Deze toepassing ondersteunt geen toetsgeluiden.

Email invoeren en verzenden

U kunt eerst het emailbericht invoeren, voordat u verbinding maakt met de emaildienst, maar ook eerst verbinding met de dienst maken, vervolgens het bericht invoeren en dan de email verzenden.

1. Selecteer **Menu** > *Berichten* > *E-mail* > *E-mail schrijven*.
2. Voer het emailadres van de ontvanger in en selecteer **OK**.
3. Voer een onderwerp voor de email in en selecteer **OK**.
4. Schrijf het emailbericht. Zie **Tekst invoeren** op pagina 45.

Als u een bestand als bijlage aan de email wilt toevoegen, selecteert u **Opties** > *Koppelen* en selecteert u vervolgens een bestand in de *Galerij*.

5. Als u de email onmiddellijk wilt verzenden, selecteert u **Verzndn** > *Nu verzenden*.

Als u de email wilt opslaan in de map *Outbox* om deze later te verzenden, selecteert u **Verzndn** > *Later verzenden*.

Als u uw email later wilt bewerken of voltooien, selecteert u **Opties** > *Concept opslaan*. De email wordt opgeslagen in de map *Overige mappen* > *Concepten*.

Als u de email later wilt verzenden, selecteert u **Menu** > *Berichten* > *E-mail* > **Opties** > *Nu verzenden* of *Ophalen en verzenden*.

Emailberichten downloaden

1. U kunt de emailtoepassing activeren door **Menu** > *Berichten* > *E-mail* te selecteren.

- Als u e-mailberichten wilt downloaden die naar uw email account zijn verzonden, selecteert u *Ophalen*.
- Als u tegelijkertijd nieuwe emailberichten wilt downloaden en emailberichten wilt verzenden die zijn opgeslagen in de map *Outbox* selecteert u **Opties** > *Ophalen en verzenden*.
- Als u eerst kopteksten van de nieuwe emailberichten wilt downloaden die naar uw emailaccount zijn verzonden, selecteert u **Opties** > *Controle op e-mail*. Markeer vervolgens de berichten die u wilt downloaden en selecteer **Opties** > *Ophalen*.
- Selecteer het nieuwe bericht in *Inbox*. Selecteer **Vorige** als u het bericht later wilt bekijken.  geeft een ongelezen bericht aan.

Email lezen en beantwoorden



Belangrijk: Wees voorzichtig met het openen van berichten. Objecten in e-mailberichten kunnen schadelijke software bevatten of anderszins schadelijk zijn voor uw apparaat of PC.

- Selecteer **Menu** > *Berichten* > *E-mail* > *Inbox* en selecteer het gewenste bericht.
- Tijdens het lezen van het bericht kunt u **Opties** selecteren om de beschikbare opties te bekijken.
- Als u een email wilt beantwoorden, selecteert u **Beantw.** > *Oorspronkelijke tekst* of *Leeg scherm*. Als u uw antwoord ook aan de andere geadresseerden wilt sturen, selecteert u **Opties** > *Allen beantwoorden*. Bevestig of wijzig het emailadres en het onderwerp en voer uw antwoord in.

4. Als u het bericht wilt verzenden, selecteert u **Verzndn** > *Nu verzenden*.

De mappen Inbox en Outbox

E-mailberichten die u van uw e-mailaccount hebt gedownload, worden opgeslagen in de map *Inbox*. De map *Overige mappen* bevat de volgende submappen: *Concepten* voor emailberichten die nog niet af zijn, *Archiveren* om uw emailberichten in te delen en op te slaan, *Outbox* voor emailberichten die nog niet zijn verzonden en *Verzonden items* voor emailberichten die zijn verzonden.

Voor het beheren van de mappen en de emails die erin zijn opgeslagen, selecteert u **Opties** > *Map beheren*.

Emailberichten verwijderen

Selecteer **Menu** > *Berichten* > *E-mail* > **Opties** > *Map beheren* en selecteer de gewenste map. Markeer de berichten die u wilt verwijderen en selecteer **Opties** > *Verwijderen*.

Als u een emailbericht uit de telefoon verwijdert, wordt het bericht niet van de emailserver verwijderd. Als u de telefoon zo wilt instellen dat de email ook van de emailserver worden verwijderd, selecteert u **Menu** > *Berichten* > *E-mail* > **Opties** > *Extra instellingen* > *Kopie behouden:* > *Opgehaalde ber.verw.*

■ Spraakberichten

Voicemail is een netwerkdienst, waarop u zich mogelijk eerst moet abonneren. Neem contact op met uw serviceprovider voor meer informatie en voor het voicemailnummer.

Als u uw voicemail wilt afluisteren, selecteert u **Menu > Berichten > Spraakberichten > Luisteren naar voicemail**. Selecteer **Nummer voicemailbox** om het nummer van uw voicemailbox in te voeren, op te slaan of te wijzigen.

Als dit door het netwerk wordt ondersteund, geeft het pictogram  aan dat nieuwe voicemailberichten zijn ontvangen. Selecteer **Luister** om uw berichten af te luisteren.

■ Informatieberichten

Met de netwerkdienst **Informatieberichten** kunt u berichten over verschillende onderwerpen van uw serviceprovider ontvangen. Vraag uw serviceprovider welke items beschikbaar zijn en wat de nummers daarvan zijn.

■ Dienstopdrachten

Selecteer **Menu > Berichten > Dienstopdrachten**. Vanuit dit submenu maakt en verzendt u serviceaanvragen (ook wel USSD-opdrachten genoemd) naar de netwerkoperator. Dit kunnen bijvoorbeeld activeringsopdrachten voor netwerkdiensten zijn.

■ Berichten verwijderen

Als u de berichten één voor één wilt verwijderen, selecteert u **Menu** > *Berichten* > *Berichten verwijd.* > *Per bericht* en selecteert u vervolgens de map waaruit u berichten wilt verwijderen. Ga naar het gewenste bericht en selecteer **Verwijder**. Als een of meer berichten zijn gemarkeerd, selecteert u **Markeer**. Markeer alle berichten die u wilt verwijderen en selecteer **Opties** > *Gemarkeerde verwijderen*.

Als u alle berichten uit een map wilt verwijderen, selecteert u **Menu** > *Berichten* > *Berichten verwijd.* > *Per map* en selecteert u vervolgens de map waaruit u de berichten wilt verwijderen. Afhankelijk van de map, wordt u gevraagd of u de berichten wilt verwijderen. Selecteer **Ja** als u de berichten wilt verwijderen. Als de map ongelezen berichten bevat, of berichten die nog moeten worden verzonden, wordt u gevraagd of u deze berichten wilt behouden. Selecteer **Ja** als u deze berichten wilt behouden.

Als u alle berichten uit alle mappen wilt verwijderen, selecteert u **Menu** > *Berichten* > *Berichten verwijd.* > *Alle berichten* > **Ja**.

■ Berichtinstellingen

Algemene instellingen

Algemene instellingen gelden voor tekst- en multimedieberichten.

Selecteer **Menu** > *Berichten* > *Berichtinstellingen* > *Algemene instellingen* en daarna een van de volgende opties:

Verz. berichten opslaan > Ja – als u wilt instellen dat verzonden berichten moeten worden opgeslagen in de map *Verzonden items*.

Overschr. in Verz. items > Toegestaan – om in te stellen dat de oude tekstberichten moeten worden vervangen wanneer het berichtengeheugen vol is. Deze instelling wordt alleen weergegeven als u *Verz. berichten opslaan > Ja* instelt.

Lettergrootte – om de lettergrootte in te stellen die voor berichten moet worden gebruikt.

Grafische lachebekjes > Ja – als u op tekens gebaseerde smiley's wilt vervangen door grafische smiley's.

Tekstberichten

De tekstberichtinstellingen hebben invloed op de wijze waarop SMS- en e-mailberichten worden verzonden, ontvangen en weergegeven.

Selecteer **Menu** > *Berichten* > *Berichtinstellingen* > *Tekstberichten* en daarna een van de volgende opties:

Afleveringsrapporten > Ja – om het netwerk te vragen afleveringsrapporten van uw berichten te verzenden (netwerkdienst).

Berichtencentrales > Centrale toevoegen – om het telefoonnummer in te stellen van de berichtencentrale voor het verzenden van tekstberichten. Dit nummer krijgt u van uw serviceprovider. Als u *Berichtencentrale op SIM* selecteert, kunt u de informatie van de SIM-berichtencentrale bekijken.

Berichtencentrale in gebr. – om de berichtencentrale te selecteren die u gebruikt.

E-mailberichtencentrales > *Centrale toevoegen* – om het telefoonnummer in te stellen van de berichtencentrale voor het verzenden van tekstberichten. Als u *E-mailcentrale op SIM* selecteert, kunt u de informatie van de SIM-e-mailcentrale bekijken.

E-mailcentrale in gebruik – om de e-mailcentrale te selecteren die u gebruikt.

Geldigheid van berichten – om in te stellen hoe lang het netwerk moet proberen uw bericht af te leveren.

Berichten verzenden als – om het type berichten dat u verstuurt in te stellen:

Tekst, Semafoonoproep of *Fax* (netwerkdienst).

Packet-gegev. gebruiken > *Ja* – om GPRS in te stellen als de gewenste SMS-drager.

Tekenondersteuning > *Volledig* – om in te stellen dat alle tekens in de verstuurde berichten zichtbaar zijn. Als u *Beperkt* selecteert, worden tekens met accenten en andere markeringen mogelijk in andere tekens omgezet. Wanneer u een bericht invoert, kunt u controleren hoe het bericht eruit komt te zien door een voorbeeld van het bericht te bekijken. Zie [SMS-berichten invoeren en verzenden](#) op pagina 50.

Antw. via zelfde centrale > *Ja* – om de ontvanger van uw bericht de mogelijkheid te bieden om u via dezelfde berichtencentrale een antwoord toe te sturen (netwerkdienst).

Multimediaberichten

De berichtinstellingen hebben invloed op de wijze waarop de multimediaberichten worden verzonden, ontvangen en weergegeven.

Het is mogelijk dat u de configuratie-instellingen voor multimediaberichten ontvangt als configuratiebericht. Zie [Dienst voor configuratie-instellingen](#) op pagina 20. U kunt de instellingen ook handmatig invoeren. Zie [Configuratie](#) op pagina 107.

Selecteer **Menu** > *Berichten* > *Berichtinstellingen* > *Multimediaberichten* en daarna een van de volgende opties:

Afleveringsrapporten > *Ja* – om het netwerk te vragen afleveringsrapporten van uw berichten te verzenden (netwerkdienst).

Standaard timing dia's – om de standaardtijd te selecteren tussen dia's in multimediaberichten.

Ontv. multimed. toestaan – als u het multimediabericht wilt ontvangen of blokkeren, selecteert u *Ja* of *Nee*. Als u *In eigen netwerk* selecteert, kunt u geen multimediaberichten ontvangen wanneer u zich buiten het bereik van uw eigen netwerk bevindt. Meestal is *In eigen netwerk* de standaardinstelling van de multimediaberichtendienst.

Ink. multimediaberichten – om in te stellen hoe multimediaberichten moeten worden ontvangen: automatisch, handmatig na bevestiging, of niet. Deze instelling wordt niet weergegeven als de optie *Ontv. multimed. toestaan* is ingesteld op *Nee*.

Advertenties toestaan – om advertenties te ontvangen of te weigeren. Deze instelling wordt niet weergegeven als de optie *Ontv. multimed. toestaan* is ingesteld op *Nee* of *Ink. multimedial berichten* is ingesteld op *Weigeren*.

Configuratie-instellingen > Configuratie – er worden alleen configuraties weergegeven die multimedial berichten ondersteunen. Selecteer een serviceprovider, *Standaard* of *Persoonlijke configuratie* voor multimedial berichten. Selecteer *Account* en daarna een account voor multimedial berichten die is opgenomen in de actieve configuratie-instellingen.

Emailberichten

De instellingen hebben invloed op de wijze waarop email wordt verzonden, ontvangen en weergegeven.

Het is mogelijk dat u de configuratie-instellingen voor de emailtoepassing ontvangt als configuratiebericht. Zie [Dienst voor configuratie-instellingen](#) op pagina 20. U kunt de instellingen ook handmatig invoeren. Zie [Configuratie](#) op pagina 107.

U kunt de instellingen voor de emailtoepassing activeren door [Menu > Berichten > Berichtinstellingen > E-mailberichten](#) te selecteren en vervolgens een van de volgende opties te kiezen:

Configuratie – selecteer de set die u wilt activeren.

Account – selecteer een account die door de serviceprovider wordt verstrekt.

Mijn mailnaam – voer uw naam of alias in.

E-mailadres – geef uw emailadres op.

Ondertekening bijvoegen – u kunt een handtekening definiëren die automatisch aan het einde van uw emailbericht moet worden toegevoegd wanneer u het bericht invoert.

Antwoordadres – voer het emailadres in waarnaar de antwoorden moeten worden gestuurd.

SMTP-gebruikersnaam – voer de naam in die u voor uitgaande e-mailberichten wilt gebruiken.

SMTP-wachtwoord – voer de naam in die u voor uitgaande e-mailberichten wilt gebruiken.

Terminalvenster tonen – selecteer *Ja* als u een handmatige gebruikersverificatie voor intranetverbindingen wilt uitvoeren.

Type inkomende server – selecteer *POP3* of *IMAP4*, afhankelijk van het type emailsysteem dat u gebruikt. Als beiden typen worden ondersteunt, selecteert u *IMAP4*.

Inkom. mailinstellingen – selecteer de beschikbare opties voor *POP3* of *IMAP4*.

7. Contacten



U kunt namen en nummers (contactgegevens) opslaan in het geheugen van de telefoon en het geheugen van de SIM-kaart.

In het telefoongeheugen kunnen contacten worden opgeslagen met extra details, zoals diverse telefoonnummers en tekstitems. U kunt ook een afbeelding opslaan voor een beperkt aantal contacten.

In het SIM-kaartgeheugen kunnen namen worden opgeslagen met één bijbehorend telefoonnummer. De contacten die in het SIM-kaartgeheugen zijn opgeslagen, worden aangegeven door .

■ Een contact opzoeken

Selecteer **Menu** > **Contacten** > **Namen**. Blader door de lijst met contacten of voer de eerste tekens in van de naam waarnaar u zoekt.

■ Namen en telefoonnummers opslaan

Namen en nummers worden opgeslagen in het actieve geheugen. Als u een naam en een telefoonnummer wilt opslaan, selecteert u **Menu** > **Contacten** > **Namen** > **Opties** > **Nieuw contact**. Geef de voor- en achternaam en het telefoonnummer op.

■ Meerdere nummers, tekstitems of een afbeelding opslaan

In het telefoongeheugen voor contacten kunt u verschillende typen telefoonnummers en korte tekstitems per naam opslaan. U kunt ook de beltoon voor een contact selecteren.

Het eerste nummer dat u opslaat, wordt automatisch ingesteld als het standaardnummer. Dit nummer wordt aangeduid met een kader rond de nummertype-indicator, bijvoorbeeld . Wanneer u een naam in de lijst met contacten selecteert, bijvoorbeeld om te bellen, wordt automatisch het standaardnummer gekozen, tenzij u een ander nummer selecteert.

1. Zorg ervoor dat het gebruikte geheugen *Telefoon* of *Telefoon en SIM* is.
2. Zoek het contact waaraan u een nieuw nummer of tekstitem wilt toevoegen en selecteer *Gegevens* > *Opties* > *Info toevoegen*.
3. Selecteer *Nummer* en een nummertype als u een nummer wilt toevoegen.

Als u een ander gegeven wilt toevoegen, selecteert u een teksttype, een beltoon of een afbeelding in de *Galerij* of een nieuwe afbeelding.

Als u wilt zoeken naar een ID op de server van uw serviceprovider wanneer u verbinding hebt met de aanwezigheidsdienst, selecteert u *Gebruikers-ID* > *Zoeken*. Zie *Mijn aanwezigheid* op pagina 81. Als slechts één ID wordt gevonden, wordt deze automatisch opgeslagen. Als er meerdere ID's zijn, kunt u de ID opslaan door *Opties* > *Opslaan* te selecteren. Als u de ID wilt invoeren, selecteert u *ID handmatig opgeven*. Voer de ID in en selecteer *OK* om de ID op te slaan.

Als u een ander nummertype wilt gebruiken, gaat u naar het gewenste nummer en selecteert u **Opties** > *Type wijzigen*. Als u het geselecteerde nummer wilt instellen als standaardnummer, selecteert u *Als standaard*.

4. Voer het nummer of tekstitem in en selecteer **Opslaan** om het op te slaan.

■ Contacten kopiëren

Zoek het contact dat u wilt kopiëren en selecteer **Opties** > *Kopiëren*. U kunt namen en telefoonnummers van de telefoongeheugen naar het SIM-kaartgeheugen kopiëren en vice versa. In het SIM-kaartgeheugen kunnen namen worden opgeslagen met één bijbehorend telefoonnummer.

■ Contactgegevens bewerken

Zoek het contact dat u wilt bewerken en selecteer **Gegevens**. Als u een naam, nummer, tekstitem of afbeelding wilt wijzigen, selecteert u **Opties** > *Bewerken*. U kunt ID's die in de lijst *Chatcontacten* of de lijst *Abonneenamen* staan niet bewerken.

■ Contacten verwijderen

Als u alle contacten en bijbehorende gegevens uit het telefoongeheugen of het SIM-kaartgeheugen wilt verwijderen, selecteert u **Menu** > *Contacten* > *Alle contacten verw.* > *Uit telefoongeheugen* of *Van SIM-kaart*. Bevestig deze bewerking met de beveiligingscode.

Als u een contact wilt verwijderen, gaat u naar het betreffende contact en selecteert u **Opties** > **Verwijder contact**.

Als u een nummer, tekstitem of afbeelding wilt verwijderen dat aan het contact is gekoppeld, gaat u naar het betreffende contact en selecteert u **Gegevens**. Blader naar het gewenste gegevensitem en selecteer **Opties** > **Verwijderen** > **Nummer verwijderen**, **Gegevens verwijderen** of **Afbeelding verwijderen**. Als u een afbeelding verwijdert uit de lijst met contacten, wordt de afbeelding niet verwijderd uit de **Galerij**.

■ Mijn aanwezigheid

Met behulp van de aanwezigheidsdienst (netwerkdienst) kunt u uw aanwezigheidsstatus delen met andere gebruikers, zoals familie, vrienden en collega's die over een compatibel apparaat beschikken en toegang tot de dienst hebben. De aanwezigheidsinformatie omvat uw beschikbaarheid, een statusbericht en een persoonlijk logo. Andere gebruikers die toegang hebben tot de dienst en die uw gegevens opvragen, kunnen deze status zien. De opgevraagde gegevens worden weergegeven bij **Abonneenamen** in het menu **Contacten** van degene die de gegevens opvraagt. U kunt de gegevens die u met anderen wilt delen, aanpassen en u kunt instellen wie uw status kan bekijken.

Voordat u de aanwezigheidsdienst kunt gebruiken, moet u zich op deze dienst abonneren. Informeer bij uw netwerkoperator of serviceprovider naar de beschikbaarheid, tarieven en abonnementsmogelijkheden voor de dienst. Bij de netwerkoperator of serviceprovider kunt u ook een unieke ID, een wachtwoord en instellingen ophalen. Zie **Configuratie** op pagina 107.

Terwijl u met de aanwezigheidsdienst verbonden bent, kunt u de overige functies van de telefoon gewoon gebruiken. De aanwezigheidsdienst is actief in de achtergrond. Als u de verbinding met de dienst verbreekt, wordt uw aanwezigheidsstatus gedurende een bepaalde tijd voor andere gebruikers weergegeven, afhankelijk van de serviceprovider.

Selecteer **Menu** > **Contacten** > **Mijn aanwezigheid** en daarna een van de volgende opties:

Verb. met aanwezig.dienst of *Verb. met dienst verbr.* – om verbinding te maken met de dienst of om de verbinding te verbreken.

Mijn aanwezig. weergvn > *Aanwezigheid privé* of *Aanwezig. openbaar* – om uw aanwezigheidsstatus te bekijken.

Mijn aanwezig. bewrkn > *Mijn beschikbaarheid*, *Mijn aanwezig.bericht*, *Mijn aanwezigheidslogo* of *Tonen aan* – om uw aanwezigheidsstatus te wijzigen.

Mijn toegang > *Huidige toegang*, *Privé-lijst* of *Blokkeerlijst* – om de personen te bekijken die uw aanwezigheidsinformatie wel/niet mogen zien.

Instellingen > *Hdge aanw. stdby tonen*, *Verbindingstype* of *Chat- en aanwezig.instell.*

■ Aangemelde contacten

U kunt een lijst samenstellen met de contacten waarvan u de aanwezigheidsinformatie wilt bijhouden. U kunt de gegevens alleen zien als dat door de contacten en het netwerk wordt toegestaan. U kunt de aangemelde

contacten bekijken door de lijst met contacten door te bladeren of door het menu *Abonneenamen* te openen.

Zorg ervoor dat het gebruikte geheugen *Telefoon* of *Telefoon en SIM* is.

U kunt verbinding maken met de aanwezigheidsdienst door **Menu > Contacten > Mijn aanwezigheid > Verb. met aanwezig.dienst** te selecteren.

Contacten toevoegen aan de aangemelde contacten

1. Selecteer **Menu > Contacten > Abonneenamen**. Als u niet verbonden bent met de aanwezigheidsdienst, wordt u gevraagd of u nu verbinding wilt maken.
2. Als u geen contacten hebt opgenomen in de lijst, selecteert u **Toevgn**. Anders selecteert u **Opties > Nieuw abonneren**. Uw lijst met contacten wordt weergegeven.
3. Selecteer een contact in de lijst. Als het contact een opgeslagen ID heeft, wordt het contact toegevoegd aan de lijst met aangemelde contacten. Als er meerdere ID's zijn, selecteert u de gewenste ID. Nadat u zich bij het contact hebt aangemeld, wordt *Abonnement geactiveerd* weergegeven.



Tip: als u zich wilt aanmelden bij een contact in de lijst *Contacten*, gaat u naar het gewenste contact en selecteert u **Gegevens > Opties > Aanwez.info aanvragen > Als abonnement**.



Als u alleen de aanwezigheidsgegevens wilt weergeven, maar u niet bij het contact wilt aanmelden, selecteert u **Aanwez.info aanvragen > Slechts één keer**.

Aangemelde contacten bekijken

Zie ook [Een contact opzoeken](#) op pagina 78 voor informatie over het weergeven van aanwezigheidsinformatie.

1. Selecteer **Menu** > *Contacten* > *Abonneenamen*.

De aanwezigheidsinformatie van het eerste contact in de lijst met aangemelde contacten wordt weergegeven. De informatie die de persoon voor anderen zichtbaar wil maken, kan uit tekst en een pictogram bestaan.

 ,  of  geven aan dat de persoon beschikbaar is, niet zichtbaar is voor anderen of niet beschikbaar is.

 geeft aan dat de aanwezigheidsinformatie van de persoon niet beschikbaar is.

2. Selecteer **Opties** > *Details bekijken* om de gegevens van het geselecteerde contact weer te geven of selecteer **Opties** > *Nieuw abonneren*, *Bericht verzenden*, *Visitekaartje verzenden* of *Abonnement opzeggen*.

Afmelden bij een contact

Als u zich bij een contact in de lijst *Contacten* wilt afmelden, selecteert u het contact en vervolgens **Opties** > *Abonnement opzeggen* > **OK**.

Zie [Aangemelde contacten bekijken](#) op pagina 84 voor meer informatie over afmelding bij het menu *Abonneenamen*.

■ Visitekaartjes

U kunt contactgegevens als visitekaartje verzenden naar, en ontvangen van, een compatibel apparaat dat de vCard-standaard ondersteunt.

U kunt als volgt een visitekaartje versturen: ga naar het contact wiens gegevens u wilt verzenden en selecteer **Gegevens** > **Opties** > *Visitekaartje verzenden* > *Via multimedia*, *Via SMS*, *Via infrarood* of *Via Bluetooth*.

Als u een visitekaartje ontvangt, selecteert u **Tonen** > **Opslaan** om het visitekaartje op te slaan in het telefoongeheugen. Als u het visitekaartje wilt verwijderen, selecteert u **Uit** > **Ja**.

■ Instellingen

Selecteer **Menu** > *Contacten* > *Instellingen* en daarna een van de volgende opties: *Actief geheugen* – om het SIM-kaart- of telefoongeheugen te selecteren voor uw contacten. Selecteer *Telefoon en SIM* om namen en nummers op te halen uit beide geheugens. Wanneer u in dat geval namen en nummers opslaat, worden deze in het telefoongeheugen opgeslagen.

Weergave Contacten – om in te stellen hoe de namen en nummers in de lijst *Contacten* moeten worden weergegeven.

Naamweergave – om in te stellen of de voor- of achternaam van het contact als eerste moet worden weergegeven.

Lettergrootte – om de lettergrootte voor de lijst met contacten in te stellen.

Geheugenstatus – om de hoeveelheid gebruikt en vrij geheugen weer te geven.

■ Groepen

Selecteer **Menu** > *Contacten* > *Groepen* om de in het geheugen opgeslagen namen en nummers in te delen in bellergruppen met verschillende beltonen en afbeeldingen.

■ Snelkiezen

Als u een nummer wilt toekennen aan een snelkeuzetoets, selecteert u **Menu** > *Contacten* > *Snelkeuze* en gaat u naar het gewenste snelkeuzenummer.

Selecteer **Wijs toe** als er nog geen nummer aan de toets is toegewezen of **Opties** > *Wijzigen* als dit wel het geval is. Selecteer **Zoeken** en vervolgens het contact dat u wilt toewijzen. Als de functie *Snelkeuze* is uitgeschakeld, wordt u gevraagd of u deze functie wilt activeren. Zie ook *Snelkeuze* in **Bellen** op pagina 104.

Zie **Snelkiezen** op pagina 41 voor meer informatie over het bellen met behulp van snelkeuzetoetsen.

■ Dienstnummers en Mijn nummers

Selecteer **Menu** > *Contacten* en daarna een van de volgende opties:

Dienstnummers – om te bellen naar de dienstnummers van uw serviceprovider als deze op de SIM-kaart zijn opgeslagen (netwerkdienst).

Eigen nummers – om de telefoonnummers weer te geven die zijn toegewezen aan de SIM-kaart. Dit wordt alleen weergegeven als de nummers zijn opgeslagen op de SIM-kaart.

8. Oproep-info



Oproepen die u hebt gemist, ontvangen en geplaatst, worden alleen geregistreerd als het netwerk deze functie ondersteunt, de telefoon is ingeschakeld en zich binnen het servicegebied van het netwerk bevindt.

Als u de gegevens van uw oproepen wilt bekijken, selecteert u **Menu > Logboek > Gemiste oproepen, Ontv. oproepen** of **Gekozen nummers**. Als u de telefoonnummers van recent gemiste en ontvangen oproepen wilt bekijken, selecteert u **Oproeplog**. Als u de contacten wilt bekijken aan wie u recent een bericht hebt gestuurd, selecteert u **Berichtontvangers**.

Als u de gegevens van uw oproepen wilt bekijken, selecteert u **Menu > Logboek > Gespreksduur, Packet-gegev.teller** of **Timer pkt-geg.vrb.**

Als u wilt bekijken hoeveel tekst- en multimediaberichten u hebt verzonden en ontvangen, selecteert u **Menu > Logboek > Berichtenteller**.



Opmerking: De uiteindelijke rekening van de serviceprovider voor oproepen en diensten kan variëren, afhankelijk van de netwerkfuncties, afrondingen, belastingen, enzovoort.



Opmerking: Sommige tijdmeters, inclusief de tijdmetre voor de gebruikstijd, worden mogelijk opnieuw ingesteld bij onderhoudswerkzaamheden of software-upgrades.

■ Positiebepaling

Het netwerk kan u een positieverzoek toezenden. U kunt ervoor zorgen dat het netwerk alleen positiegegevens van uw telefoon doorstuurt als u daarvoor toestemming geeft (netwerkdienst). Informeer bij uw netwerkoperator of serviceprovider naar abonnementen en naar het verstrekken van positiegegevens.

U kunt het positieverzoek accepteren of weigeren door **Accepteer** of **Weiger** te selecteren. Als u het verzoek misloopt, wordt het verzoek automatisch geaccepteerd of geweigerd op basis van hetgeen u bent overeengekomen met uw netwerkoperator of serviceprovider. Op het scherm wordt *1 gemist positieverzoek* weergegeven. U kunt het gemiste positieverzoek bekijken door **Tonen** te selecteren.

Als u informatie over de tien laatste privé-meldingen en verzoeken wilt weergeven of deze wilt verwijderen, selecteert u **Menu > Logboek > Positiebepaling > Positielogboek > Map openen** of **Alles verwijderen**.

9. Instellingen



■ Profielen

De telefoon heeft verschillende instellingsgroepen, ofwel profielen, waarvoor u de telefoongeluiden voor verschillende gebeurtenissen en omgevingen kunt instellen.

Selecteer **Menu** > *Instellingen* > *Profielen* en vervolgens het gewenste profiel. Maak uw keuze uit de volgende opties:

Activeer – om het geselecteerde profiel te activeren.

Aanpassen – om het profiel aan te passen. Selecteer de instelling die u wilt wijzigen en breng de gewenste wijzigingen aan.

Tijdelijk – om het profiel in te stellen om een bepaalde tijd (maximaal 24 uur) actief te zijn, en om de gewenste eindtijd in te stellen. Wanneer de ingestelde tijd voor het profiel verstrijkt, wordt het vorige profiel (waarvoor geen tijd was ingesteld) geactiveerd.

■ Thema's

Een thema bevat tal van elementen voor het aanpassen van uw telefoon, zoals achtergrondafbeeldingen, screensaver, kleurenschema en beltoon.

Selecteer **Menu** > *Instellingen* > *Thema's* en daarna een van de volgende opties:

Thema selecteren – om een thema in de telefoon in te stellen. Er wordt een lijst met mappen in de *Galerij* weergegeven. Open de map *Thema's* en selecteer een thema.

Themadownloads – voor het openen van een lijst met koppelingen om meer thema's te downloaden.

■ Tonen

U kunt de tooninstellingen van het geselecteerde profiel wijzigen.

Selecteer **Menu** > *Instellingen* > *Tonen* > *Oproepsignaal*, *Type beltoon*, *Beltoonvolume*, *Trilsignaal*, *Spraakopties*, *Waarschuwingstonen*, *Terugbeltoon*, *Berichtensignaaltoon*, *Chatsignaaltoon*, *Toetsenvolume* of *Waarschuwingstonen*.

U vindt dezelfde instellingen ook in het menu *Profielen*. Zie [Profielen](#) op pagina 89. *Spraakopties*, *Waarschuwingstonen* en *Terugbeltoon* zijn DVS-instellingen.

Als u de telefoon alleen wilt laten overgaan wanneer oproepen worden ontvangen van telefoonnummers die behoren tot een geselecteerde bellergroep, selecteert u *Waarschuwen bij*. Ga naar de gewenste bellergroep of naar *Elke oproep* en selecteer **Markeer**.

■ Weergave

Met de weergave-instellingen kunt u de schermweergave van de telefoon aan uw eigen wensen aanpassen.

Instellingen standby-modus

Selecteer **Menu** > *Instellingen* > *Weergave* > *Instell. standby-modus* en daarna een van de volgende opties:

Actief standby > *Mijn actief standby* – om de actieve standby-modus weer te geven. Selecteer **Opties** en daarna een van de volgende opties:

- *Aanpassen* – om de content aan te passen. Selecteer (*leeg*) om de content te verwijderen.
- *Indelen* – om de content op het scherm te rangschikken.
- *Act. standby inschakelen* – om de toets voor het openen van de navigatiemodus te wijzigen. Dezelfde instelling is ook beschikbaar in het menu *Snelkoppelingen*. Zie *Actieve standby inschakelen* op pagina 94.

Achtergrond – om een afbeelding of dia als achtergrond weer te geven wanneer de telefoon zich in de standby-modus bevindt. Selecteer *Achtergronden* > *Afbeelding* of *Diareeks* en een afbeelding of een dia in de *Galerij*. Als u meer afbeeldingen wilt downloaden, selecteert u *Grafische downloads*.

Lettertypekleur bij stbby – om de kleur te selecteren voor de tekst op het scherm wanneer de standby-modus actief is.

Nav.toetspictogrammen – om de pictogrammen voor de bladertoetsen in te stellen die in de standby-modus worden weergegeven.

Operatorlogo – om het operatorlogo weer te geven of te verbergen.

Celinformatie > *Aan* – om informatie te ontvangen van de netwerkoperator, afhankelijk van het gebruikte netwerk (netwerkdienst).

Screensaver

Als u een screensaver wilt kiezen uit de *Galerij*, selecteert u **Menu** > *Instellingen* > *Weergave* > *Screensaver*. Selecteer *Screensavers* > *Afbeelding, Diareeks,*

Videoclip, of *Camera openen*. Als u meer screensavers wilt downloaden, selecteert u *Grafische downloads*. Selecteer *Timeout* om de timeout in te stellen voor het activeren van de screensaver. Selecteer *Aan* om de screensaver te activeren.

Energiebesparing

U kunt de batterij sparen door **Menu** > *Instellingen* > *Weergave* > *Energiespaarstand* te selecteren. Er wordt een digitale klok weergegeven wanneer gedurende bepaalde tijd geen functie van de telefoon wordt gebruikt.

Lettergrootte

Als u de lettergrootte voor het lezen en schrijven van berichten en het weergeven van contacten en webpagina's wilt instellen, selecteert u **Menu** > *Instellingen* > *Weergave* > *Lettergrootte*.

■ Tijd en datum

Als u de tijd- en datuminstellingen wilt wijzigen en wilt instellen of de tijd en datum in de standby-modus worden weergegeven of verborgen, selecteert u **Menu** > *Instellingen* > *Tijd en datum* > *Klok, Datum* of *Datum en tijd aut. aanp.* (netwerkdienst).

■ Mijn snelkoppelingen

Met behulp van snelkoppelingen kunt u snel toegang krijgen tot de telefoonfuncties die u het meest gebruikt.

Linkerselectietoets

U kunt in de lijst een functie voor de linkerselectietoets selecteren door **Menu** > *Instellingen* > *Snelkoppelingen* > *Linkerselectietoets* te selecteren. Zie ook *Standby-modus* op pagina 33.

Als u in de standby-modus een functie wilt activeren als de linkerselectietoets is ingesteld op **Favoriet**, selecteert u **Favoriet** en vervolgens de gewenste functie in de lijst met uw persoonlijke snelkoppelingen.

Selecteer **Opties** en daarna een van de volgende opties:

Selectieopties — om een functie toe te voegen aan de lijst met snelkoppelingen of eruit te verwijderen. Blader naar de functie en selecteer **Markeer** of **Deslctrn**.

Organiseren — om de functies voor uw persoonlijke lijst met snelkoppelingen opnieuw in te delen. Ga naar de functie die u wilt verplaatsen en selecteer **Verpltsn**. Ga naar de plaats waar u de functie naartoe wilt verplaatsen en selecteer **OK**.

Rechterselectietoets

U kunt in de lijst een functie voor de rechterselectietoets selecteren door **Menu** > *Instellingen* > *Snelkoppelingen* > *Rechterselectietoets* te selecteren. Zie ook *Standby-modus* op pagina 33.

Navigatietoets

U kunt snelkoppelingsfuncties voor de bladertoetsen selecteren door **Menu** > *Instellingen* > *Snelkoppelingen* > *Navigatietoets* te selecteren. Ga naar de

gewenste toets, selecteer **Wijzig** en selecteer vervolgens een functie in de lijst. Als u de toewijzing van een snelkoppelingsfunctie aan een toets wilt verwijderen, selecteert u *(leeg)*. Als u opnieuw een functie aan de toets wilt toewijzen, selecteert u **Wijs toe**. Zie [Snelkoppelingen in de standby-modus](#) op pagina 36.

Actieve standby inschakelen

Als u de toets wilt selecteren voor het activeren van de navigatiefunctie in de actieve standby-modus, selecteert u **Menu** > *Instellingen* > *Snelkoppelingen* > *Act. standby inschakelen* > *Navigatietoets omhoog*, *Navigatietoets omlaag* of *Nav.tts omhoog/omlaag*.

Spraakopdrachten

U kunt bellen en telefoonfuncties uitvoeren door spraakopdrachten in te spreken. Spraakopdrachten zijn taalgevoelig. Voor informatie over het instellen van de taal, zie [Taal spraakweergave](#) in [Telefoon](#) op pagina 105.

U kunt als volgt de telefoonfuncties selecteren die u met een spraakopdracht wilt activeren: selecteer **Menu** > *Instellingen* > *Snelkoppelingen* > *Spraakopdrachten* en een map. Blader naar een functie.  geeft aan dat het spraaklabel is geactiveerd. Selecteer **Opties** > *Verwijderen* om de spraakopdracht te verwijderen. Als u het spraaklabel wilt activeren, selecteert u **Toevgn**. Als u de geactiveerde spraakopdracht wilt beluisteren, selecteert u **Afspelen**. Zie [Uitgebreide spraakgestuurde nummerkeuze](#) op pagina 41 voor informatie over het gebruiken van spraakopdrachten.

U kunt de spraakopdrachten beheren door naar een telefoonfunctie te bladeren en een van de volgende opties te selecteren:

Bewerken of *Verwijderen* – om de spraakopdracht van de geselecteerde functie te wijzigen of uit te schakelen.

Alles toevoegen of *Alles verwijderen* – om de spraakopdrachten voor alle functies in de lijst met spraakopdrachten in- of uit te schakelen.

■ Connectiviteit

U kunt de telefoon verbinden met een compatibel apparaat via een infraroodverbinding, een draadloze Bluetooth-verbinding of via een USB-gegevenskabel (CA-53). Hier kunt u ook de instellingen definiëren voor (E)GPRS-inbelverbindingen.

Draadloze Bluetooth-technologie

Dit apparaat voldoet aan de Bluetooth-specificatie 2.0 en ondersteunt de volgende profielen: handsfree, headset, object push profile, file transfer profile, dial-up networking profile, SIM access profile, serial port profile en human interface device profile. Gebruik door Nokia goedgekeurde toebehoren voor dit model als u verzekerd wilt zijn van compatibiliteit met andere apparatuur die Bluetooth-technologie ondersteunt. Informeer bij de fabrikanten van andere apparatuur naar de compatibiliteit met dit apparaat.

Op sommige plaatsen gelden beperkingen voor het gebruik van Bluetooth-technologie. Raadpleeg de lokale autoriteiten of serviceprovider voor meer informatie.

Als functies gebruikmaken van Bluetooth-technologie of als dergelijke functies op de achtergrond worden uitgevoerd terwijl u andere functies gebruikt, vergt dit extra batterijcapaciteit en neemt de levensduur van de batterij af.

Met behulp van Bluetooth-technologie kunt u de telefoon verbinden met een compatibel Bluetooth-apparaat binnen een afstand van tien meter. Omdat Bluetooth-apparaten gebruikmaken van radiogolven, hoeven de telefoon en het andere apparaat zich niet in elkaars gezichtsveld te bevinden, hoewel de verbinding storing kan ondervinden van obstakels zoals muren of andere elektronische apparatuur.

Een Bluetooth-verbinding instellen

Selecteer **Menu** > *Instellingen* > *Connectiviteit* > *Bluetooth* en daarna een van de volgende opties:

Bluetooth > *Aan* of *Uit* – om de Bluetooth-functie in of uit te schakelen.  geeft een actieve Bluetooth-verbinding aan.

Zoeken naar audiotoeb. – om te zoeken naar compatibele Bluetooth-audioapparaten. Selecteer het apparaat dat u met de telefoon wilt verbinden.

Gekoppelde apparaten – om te zoeken naar Bluetooth-apparaten die binnen bereik zijn. Selecteer **Nieuw** om alle Bluetooth-apparaten weer te geven die binnen bereik zijn. Ga naar een apparaat en selecteer **Koppel**. Voer het Bluetooth-wachtwoord van het apparaat in om het apparaat af te stemmen op de telefoon. U hoeft dit wachtwoord alleen op te geven wanneer u het apparaat voor het eerst afstemt. De telefoon maakt verbinding met het apparaat en u kunt met de overdracht van gegevens beginnen.

Draadloze Bluetooth-verbinding

Selecteer **Menu** > *Instellingen* > *Connectiviteit* > *Bluetooth*. Selecteer *Actieve apparaten* om te controleren welke Bluetooth-verbinding actief is. Selecteer *Gekoppelde apparaten* om een lijst weer te geven met Bluetooth-apparaten die op de telefoon zijn afgestemd.

Als u **Opties** selecteert, kunt u kiezen uit de volgende opties, afhankelijk van de status van het apparaat en de Bluetooth-verbinding.

Bluetooth-instellingen

U kunt instellen hoe uw telefoon kenbaar wordt gemaakt aan andere Bluetooth-apparaten door **Menu** > *Instellingen* > *Connectiviteit* > *Bluetooth* > *Instellingen Bluetooth* > *Waarnmb. mijn telefoon* of *Naam van mijn telefoon* te selecteren.

Als u de telefoon tegen schadelijke software wilt beschermen, kunt u de telefoon het beste in de modus 'verborgen' bedienen.

Sta geen verbindingen toe met Bluetooth-apparaten van bronnen die u niet vertrouwt.

Ander alternatief: schakel de Bluetooth-functionaliteit uit. Dit is niet van invloed op de andere functies van de telefoon.

Infrarood

U kunt de telefoon instellen op het verzenden en ontvangen van gegevens via de infraroodpoort. Voor gebruik van een infraroodverbinding moet het apparaat waarmee u verbinding wilt maken IrDA-compatibel zijn. Via de infraroodpoort van de telefoon kunt u gegevens verzenden naar of ontvangen van een compatibele telefoon of compatibel gegevensapparaat (zoals een computer).

Richt de IR-straal (infrarood) niet op andermans ogen en vermijd dat deze stoort met andere IR-apparaten. Dit apparaat is een Klasse 1 laserproduct.

Wanneer u gegevens verzendt of ontvangt via infrarood, moet u ervoor zorgen dat de infraroodpoorten van het verzendende en het ontvangende apparaat op elkaar gericht zijn en dat er zich geen obstakels tussen deze apparaten bevinden.

U kunt de infraroodpoort van de telefoon activeren door **Menu > Instellingen > Connectiviteit > Infrarood** te selecteren.

U kunt de infraroodverbinding uitschakelen door **Menu > Instellingen > Connectiviteit > Infrarood** te selecteren. Als op het scherm **Infrarood uitschakelen?** wordt weergegeven, selecteert u **Ja**.

Als de datatransmissie niet binnen 2 minuten na het activeren van de infraroodpoort wordt gestart, wordt de verbinding verbroken en moet u opnieuw beginnen.

Pictogram infraroodverbinding

Wanneer  onafgebroken wordt weergegeven, is de infraroodverbinding geactiveerd en is de telefoon gereed voor het verzenden of ontvangen van gegevens via de infraroodpoort.

Wanneer  knippert, wordt geprobeerd verbinding te maken met het andere apparaat of is de infraroodverbinding verbroken.

Pakketgegevens

GPRS is een netwerkdienst waarmee mobiele telefoons gegevens kunnen verzenden en ontvangen via een IP-netwerk (Internet Protocol). GPRS is een

gegevensdrager waarmee draadloze toegang tot gegevensnetwerken zoals het internet tot stand kan worden gebracht.

EGPRS (Enhanced GPRS) is vergelijkbaar met GPRS maar maakt snellere verbindingen mogelijk. Neem contact op met uw netwerkoperator of serviceprovider voor meer informatie over de beschikbaarheid van (E)GPRS en de snelheid van gegevensoverdracht.



Toepassingen die gebruikmaken van (E)GPRS, zijn MMS, videostreaming, browsersessies, email, extern SyncML, downloading van Java-toepassingen en pc-inbeldiensten.

Wanneer u GPRS hebt geselecteerd als gegevensdrager, maakt de telefoon gebruik van EGPRS in plaats van GPRS als het netwerk die mogelijkheid biedt. U kunt niet kiezen tussen EGPRS en GPRS, maar voor sommige toepassingen kunt u een keuze maken tussen GPRS en *GSM-gegevens* (CSD, Circuit Switched Data).

GPRS-verbinding

Selecteer **Menu** > *Instellingen* > *Connectiviteit* > *Packet-gegevens* > *Packet-gegev.verbinding* en daarna een van de volgende opties:

- *Wanneer nodig* om in te stellen dat aanmelding bij het (E)GPRS-netwerk en het tot stand brengen van de (E)GPRS-verbinding plaatsvindt wanneer dit voor een toepassing nodig is. De verbinding wordt verbroken wanneer u de toepassing sluit.
- *Altijd online* om de telefoon automatisch aan te melden bij een (E)GPRS-netwerk wanneer de telefoon wordt ingeschakeld. **E** of **G** geeft aan dat GPRS of EGPRS beschikbaar is.

Als er een oproep of tekstbericht wordt ontvangen of als u belt terwijl een (E)GPRS-verbinding actief is, geeft  of  aan dat de (E)GPRS-verbinding onderbroken is.

GPRS-instellingen

U kunt de telefoon via draadloze Bluetooth-technologie, infrarood of een USB-kabelverbinding aansluiten op een compatibele pc en de telefoon gebruiken als modem om (E)GPRS-verbinding via de pc in te schakelen.

U kunt de instellingen voor (E)GPRS-verbindingen vanaf uw pc opgeven door **Menu > Instellingen > Connectiviteit > Packet-gegevens > Packet-gegevensinstell. > Actief toegangspunt** te selecteren en het gewenste toegangspunt te activeren. Selecteer **Actief toegangspunt bew. > Alias voor toegangspunt**, geef een naam op om de instellingen voor het toegangspunt te bewerken en selecteer **OK**. Selecteer **Packet-ggvnstoegangsp.**, voer de naam van het toegangspunt (APN) in om een verbinding met een (E)GPRS-netwerk tot stand te brengen en selecteer **OK**.

U kunt de (E)GPRS-inbelinstellingen (naam van toegangspunt) ook definiëren op de pc met behulp van de Nokia Modem Options-software. Zie **Nokia PC Suite** op pagina 157. Als u de instellingen op zowel de pc als de telefoon hebt gedefinieerd, worden de instellingen van de pc gebruikt.

Gegevensoverdracht

U kunt uw agenda, contactgegevens en notities synchroniseren met een ander compatibel apparaat (bijvoorbeeld een mobiele telefoon), een compatibele pc of een externe internetserver (netwerkdienst).

Gegevensoverdracht van en naar een compatibele pc of een ander compatibel apparaat is mogelijk wanneer er geen SIM-kaart in de telefoon zit. Wanneer u de telefoon zonder SIM-kaart gebruikt, worden sommige functies grijs weergegeven in de menu's. Dit betekent dat ze niet kunnen worden gebruikt. Synchroniseren met een externe internetserver is zonder SIM-kaart niet mogelijk.

Partneroverzicht

U kunt de gegevens in uw telefoon alleen kopiëren of synchroniseren als de naam en de instellingen van het apparaat zijn opgenomen in de lijst met partners in Contacten. Als u gegevens ontvangt van een ander apparaat (bijvoorbeeld een compatibele mobiele telefoon), wordt de partner automatisch aan de lijst toegevoegd, op basis van de contactgegevens van het andere apparaat.

Serversynchronisatie en *PC-synchronisatie* zijn de oorspronkelijke items in de lijst.

Als u een nieuwe partner (bijvoorbeeld een nieuw apparaat) aan de lijst wilt toevoegen, selecteert u **Menu** > *Instellingen* > *Connectiviteit* > *Gegevensoverdracht* > **Opties** > *Overdr.contact toevoegen* > *Telefoonsynchronisatie* of *Telefoonkopie* en geeft u de instellingen voor de betreffende soort gegevensoverdracht op.

Als u de instellingen voor het kopiëren en synchroniseren van gegevens wilt bewerken, selecteert u een contact in het partneroverzicht en vervolgens **Opties** > *Bewerken*.

Als u een partner wilt verwijderen, selecteert u eerst een contact in het partneroverzicht, vervolgens **Opties** > **Verwijderen** en antwoordt u bevestigend op de vraag **Overdrachtscontact verwijderen?** **Serversynchronisatie** en **PC-synchronisatie** kunnen niet worden verwijderd.

Gegevensoverdracht met een compatibel apparaat

Voor synchronisatie wordt gebruikgemaakt van draadloze Bluetooth-technologie of infraroodtechnologie. Het andere apparaat bevindt zich in de standby-modus.

U start de gegevensoverdracht door **Menu** > **Instellingen** > **Connectiviteit** > **Gegevensoverdracht** te selecteren. Vervolgens selecteert u in de lijst de partner voor de gegevensoverdracht (**Serversynchronisatie** en **PC-synchronisatie** kunnen niet worden gekozen). De geselecteerde gegevens worden op basis van deze instellingen gekopieerd of gesynchroniseerd. Het andere apparaat moet zijn ingeschakeld om de gegevens te kunnen ontvangen.

Synchroniseren vanaf een compatibele pc

Voordat u de gegevens van uw agenda, notities en contacten vanaf een compatibele pc kunt synchroniseren, moet u de Nokia PC Suite-software van uw telefoon op de pc installeren. Gebruik draadloze Bluetooth-technologie, infrarood of een USB-gegevenskabel en start de synchronisatie vanaf de pc.

Synchroniseren vanaf een server

Als u een externe internetserver wilt gebruiken, moet u zich abonneren op een synchronisatiedienst. Neem contact op met uw serviceprovider voor informatie

over en de instellingen voor de synchronisatiedienst. Het is mogelijk dat u de instellingen ontvangt als configuratiebericht. Zie [Dienst voor configuratie-instellingen](#) op pagina 20 en [Configuratie](#) op pagina 107.

Als u gegevens hebt opgeslagen op de externe internetserver, kunt u de synchronisatiesessie starten vanaf de telefoon.

Selecteer **Menu** > *Instellingen* > *Connectiviteit* > *Gegevensoverdracht* > *Serversynchronisatie*. Selecteer *Synchronisatie gestart* of *Kopiëren wordt gestart*, afhankelijk van de instellingen.

Als de lijst met contacten en de agenda vol zijn, kan het synchroniseren bij een eerste synchronisatiesessie of na een onderbroken synchronisatiesessie wel 30 minuten duren.

USB-gegevenskabel

U kunt de USB-gegevenskabel gebruiken voor het overdragen van gegevens tussen de geheugenkaart van de telefoon en een compatibele pc of een printer die PictBridge ondersteunt. U kunt de USB-kabel ook gebruiken met Nokia PC Suite.

U kunt als volgt de geheugenkaart activeren voor het overdragen van gegevens of het afdrukken van een afbeelding. Sluit de USB-gegevenskabel wanneer op de telefoon *USB-gegevenskabel aangesloten*. Selecteer *modus*. wordt weergegeven en selecteer **OK**. U kunt kiezen uit de volgende modi:

Standaardmodus — als u de kabel voor PC Suite wilt gebruiken.

Afdrukken — als u rechtstreeks vanaf de telefoon afbeeldingen wilt afdrukken op een compatibele printer.

Gegevensopslag – als u de geheugenkaart wilt activeren voor gegevensoverdracht.

Als u de USB-modus wilt wijzigen, selecteert u **Menu** > *Instellingen* > *Connectiviteit* > *USB-gegevenskabel* > *Standaardmodus, Afdrukken of Gegevensopslag*.

■ Bellen

Selecteer **Menu** > *Instellingen* > *Oproepen* en daarna een van de volgende opties: *Doorschakelen* – om inkomende oproepen door te schakelen (netwerkdienst). Het is mogelijk dat u geen oproepen kunt doorschakelen als bepaalde blokkeringsfuncties zijn ingeschakeld. Zie *Oproepen blokkeren* in *Beveiliging* op pagina 109.

Opnemen met will. toets > *Aan* – om een inkomende oproep te beantwoorden door kort op een willekeurige toets te drukken, met uitzondering van de aan/uit-toets, de linker- en rechterselectietoets, de DVS-toets en de toets Einde.

Autom. opnieuw kiezen > *Aan* – om maximaal tien pogingen te doen om de verbinding tot stand te brengen na een mislukte oproep poging.

Snelkeuze > *Aan* – voor het kiezen van de namen en telefoonnummers die aan de snelkeuzetoetsen 2 t/m 9 zijn toegewezen, door de desbetreffende cijfertoets ingedrukt te houden.

Wachtfunctieopties > *Activeer* om het netwerk een melding te laten genereren als er een nieuwe oproep binnenkomt terwijl u een gesprek voert (netwerkdienst). Zie *Wisselgesprek* op pagina 43.

Samenvatting na oproep > Aan – om de telefoon na elk gesprek kort de duur en de kosten van het gesprek te laten weergeven (netwerkdienst).

Identificatie verzenden > Ja – om in te stellen dat uw telefoonnummer wordt weergegeven voor degene naar wie u belt (netwerkdienst). Selecteer *Netwerkinstelling* als u de instelling wilt gebruiken die u bent overeengekomen met uw netwerkoperator.

Lijn uitgaande oproepen – om telefoonlijn 1 of 2 te selecteren voor gesprekken, als deze functie wordt ondersteund door uw SIM-kaart (netwerkdienst).

Oproepen via schuif – om in te stellen dat oproepen worden beantwoord wanneer u de schuif opent en worden beëindigd wanneer u de schuif weer sluit.

■ Telefoon

Selecteer **Menu** > *Instellingen* > *Telefoon* en daarna een van de volgende opties:

Taalinstellingen – selecteer *Taal display* om de weergavetaal voor de telefoon in te stellen. Als u *Automatisch* selecteert, wordt automatisch de taal geselecteerd op basis van de informatie op de SIM-kaart.

Als u de taal van de USIM-kaart wilt gebruiken, selecteert u *SIM-taal*.

Als u de taal voor de spraakgestuurde nummerkeuze wilt instellen, selecteert u *Taal spraakweergave*. Zie [Spraakgestuurde nummerkeuze](#) pagina 41 en [Spraakopdrachten](#) in [Mijn snelkoppelingen](#) op pagina 92.

Toetsenblokkering – om in te stellen dat de beveiligingscode moet worden gevraagd wanneer u de toetsen vrijgeeft. Voer de beveiligingscode en in selecteer *Aan*.

Aut. toetsenblokkering – om in te stellen dat de toetsen automatisch moeten worden geblokkeerd na een bepaalde, vooraf ingestelde tijd wanneer de telefoon zich in de standby-modus bevindt en er geen telefoonfuncties worden gebruikt. Selecteer *Aan* en stel de tijd in.

Wanneer de toetsenvergrendeling is ingeschakeld, kunt u soms nog wel het geprogrammeerde alarmnummer kiezen.

Welkomsttekst – om de tekst in te voeren die u kort wilt laten weergeven wanneer de telefoon wordt ingeschakeld.

Operatorselectie > Automatisch – om in te stellen dat automatisch een van de mobiele netwerken wordt geselecteerd die in uw regio beschikbaar zijn. Als u *Handmatig* selecteert, kunt u een netwerk selecteren dat een registratieovereenkomst met uw eigen netwerkoperator heeft.

SIM-dienstacties bevest. – Zie *SIM-diensten* pagina 156.

Automatische Help-tekst – om in te stellen of de telefoon Help-teksten moet weergeven.

Starttoon – om in te stellen of een starttoon moet worden afgespeeld wanneer de telefoon wordt ingeschakeld.

■ Toebehoren

Dit menu wordt alleen weergegeven als de telefoon is aangesloten of aangesloten is geweest op een van de compatibele toebehoren.

Selecteer *Menu > Instellingen > Toebehoren*. Afhankelijk van de toebehoren, kunt u de volgende opties selecteren:

Standaard profiel – om het profiel te selecteren dat automatisch moet worden geactiveerd wanneer u het geselecteerde toebehoren aansluit.

Automatisch opnemen – om inkomende gesprekken binnen vijf seconden automatisch te beantwoorden. Als *Oproepsignaal* is ingesteld op *1 x piepen* of *Stil*, is de automatisch beantwoording uitgeschakeld.

Verlichting – om de verlichting permanent *Aan* te laten. Selecteer *Automatisch* om de verlichting gedurende 15 seconden aan te laten nadat op een toets is gedrukt.

Ontstekingsdetector > Aan – om de telefoon automatisch uit te schakelen ongeveer 20 seconden nadat u het contact van de auto hebt uitgeschakeld, wanneer de telefoon is aangesloten op de uitgebreide carkit.

Teksttelefoon > Teksttelefoon gebruiken > Ja – om de teksttelefooninstellingen te gebruiken in plaats van de hoofdtelefoon- of oortje-instellingen.

■ Configuratie

U kunt uw telefoon configureren met instellingen die nodig zijn om bepaalde diensten te kunnen gebruiken. Deze diensten zijn: multimedial berichten, chatberichten, synchronisatie, e-mailtoepassing, streaming, DVS en browser. Het is ook mogelijk dat deze instellingen u worden toegestuurd door uw serviceprovider. Zie [Dienst voor configuratie-instellingen](#) op pagina 20.

Informeer bij uw netwerkoperator of serviceprovider naar de beschikbaarheid en juiste configuratie-instellingen.

Selecteer **Menu** > *Instellingen* > *Configuratie* en daarna een van de volgende opties:

Stand.configuratie-instell. — om de serviceproviders weer te geven die in de telefoon zijn opgeslagen. Blader naar een serviceprovider en selecteer **Gegevens** om de toepassingen weer te geven die worden ondersteund door de configuratie-instellingen van de betreffende serviceprovider. Als u de configuratie-instellingen van de serviceprovider wilt instellen als standaardinstellingen, selecteert u **Opties** > *Als standaard*. Als u configuratie-instellingen wilt verwijderen, selecteert u *Verwijderen*.

Std. activeren in alle toepassingen — om de standaard configuratie-instellingen voor ondersteunde toepassingen te activeren.

Voorkeurstoegangspunt — om de opgeslagen toegangspunten weer te geven. Blader naar een toegangspunt en selecteer **Opties** > *Details* om de naam van de serviceprovider, de gegevensdrager en het GPRS-toegangspunt of GSM-inbelnummer weer te geven.

Verb. met serviceonderst. — om de configuratie-instellingen te downloaden van uw serviceprovider, mits deze dit ondersteunt.

Pers. configuratie-instell. — om nieuwe persoonlijke accounts voor diverse diensten toe te voegen en om deze te activeren of te verwijderen. Als er nog geen account is toegevoegd en u wilt een nieuwe persoonlijke account toevoegen, selecteert u **Toevgn**. Anders selecteert u **Opties** > *Voeg nieuwe toe*. Selecteer het diensttype, selecteer de vereiste parameters en voer deze afzonderlijk in. De parameters verschillen per geselecteerd diensttype. Als u een persoonlijke account

wilt verwijderen of activeren, gaat u naar de account en selecteert u **Opties > Verwijderen** of **Activeer**.

■ Beveiliging

Wanneer beveiligingsfuncties zijn ingeschakeld waarmee de mogelijke oproepen worden beperkt (zoals het blokkeren van oproepen, besloten gebruikersgroepen en vaste nummers), kunt u mogelijk nog wel het geprogrammeerde alarmnummer kiezen.

Selecteer **Menu > Instellingen > Beveiliging** en daarna een van de volgende opties:

PIN-code vragen en **UPIN-code vragen** – als u de telefoon wilt instellen om naar de PIN-code of PIN-code te vragen wanneer de telefoon wordt ingeschakeld. Bij sommige SIM-kaarten kan het vragen naar de PIN-code niet worden uitgeschakeld.

PIN2-codeaanvraag – om in te stellen of de PIN2-code is vereist wanneer een bepaalde telefoonfunctie wordt gebruikt die met de PIN2-code is beveiligd. Bij sommige SIM-kaarten kan het vragen naar de PIN-code niet worden uitgeschakeld.

Oproepen blokkeren – om inkomende en uitgaande oproepen te beperken (netwerkdienst). Hiervoor hebt u het blokkeerwachtwoord nodig.

Vaste nummers – als u uitgaande oproepen wilt beperken tot geselecteerde telefoonnummers, als dit door uw SIM-kaart wordt ondersteund.

Bep. groep gebruikers – om oproepen te beperken tot oproepen naar en van een bepaalde groep personen (netwerkdienst).

Beveiligingsniveau > Telefoon — als de beveiligingscode moet worden gevraagd wanneer er een nieuwe SIM-kaart in de telefoon wordt geplaatst. Als u *Geheugen* selecteert, wordt de beveiligingscode gevraagd wanneer het SIM-kaartgeheugen is geselecteerd en u het gebruikte geheugen wilt wijzigen.

Toegangscodes — als u de beveiligingscode, de PIN-code, de UPIN-code, de PIN2-code of het blokkeerwachtwoord wilt wijzigen.

Code gebruiken — om in te stellen of de PIN-code of de UPIN-code actief moet zijn.

Autorisatiecertificaten of *Gebruikerscertificaten* — om de lijst met autorisatiecertificaten of gebruikerscertificaten te bekijken die naar de telefoon is gedownload. Zie *Certificaten* op pagina 154.

Inst. beveiligingsmodule — als u de *Geg. beveiligingsmodule* wilt bekijken, activeert u *Verzoek PIN voor module* of wijzigt u de module-PIN en de ondertekenings-PIN. Zie ook *Toegangscodes* op pagina 19.

■ Fabrieksinstellingen herstellen

Als u bepaalde menu-instellingen op de oorspronkelijke waarden wilt terugzetten, selecteert u *Menu > Instellingen > Fabrieksinst. terugz.* Voer de beveiligingscode in. De gegevens die u hebt ingevoerd of gedownload, zoals namen en telefoonnummers die zijn opgeslagen in *Contacten*, worden niet verwijderd.

10. Operatormenu

Dit menu biedt toegang tot een portaal met diensten die door uw netwerkoperator worden aangeboden. De naam en het pictogram worden bepaald door de netwerkoperator. Neem voor meer informatie contact op met uw netwerkoperator. Als dit menu niet wordt weergegeven, worden de overige menunummers dienovereenkomstig aangepast.

De operator kan dit menu bijwerken met een dienstbericht. Zie [Dienstinbox](#) pagina 151 voor meer informatie.

11. Galerij



In dit menu kunt u afbeeldingen, opnamen en tonen beheren. Deze bestanden zijn ingedeeld in mappen.

Uw telefoon ondersteunt een systeem met activerings sleutels ter bescherming van opgehaalde content. Controleer altijd de leveringsvoorwaarden van alle content en activerings sleutels voordat u tot aanschaf overgaat, omdat er sprake kan zijn van een tarief of andere vergoeding.

De bestanden die zijn opgeslagen in *Galerij* maken gebruik van een geheugen dat een capaciteit van ongeveer 5 MB in te de telefoon kan hebben. U kunt een compatibele geheugenkaart gebruiken om de geheugencapaciteit voor het opslaan van foto's, thema's, afbeeldingen, beltonen, videoclipps en geluid in *Galerij* uit te breiden.

De mappen en bestanden beheren:

1. Selecteer **Menu** > *Galerij*. Een lijst met mappen wordt weergegeven. Als er een geheugenkaart in de telefoon is geïnstalleerd, wordt de map *Geheugenkaart, (ongeformateerd)* weergegeven, of de naam van de geheugenkaart.
2. Ga naar de gewenste map. Als u een lijst met bestanden in de map wilt bekijken, selecteert u **Openen**. Als u de beschikbare opties wilt bekijken, selecteert u **Opties**.
3. Ga naar het bestand dat u wilt bekijken en selecteer **Openen**. Als u de beschikbare opties wilt bekijken, selecteert u **Opties**.

Auteursrechtbescherming kan meebrengen dat bepaalde afbeeldingen, muziek (inclusief beltonen) en andere inhoud niet mogen worden gekopieerd, gewijzigd, overgedragen of doorgestuurd.

■ Geheugenkaart formatteren

Selecteer **Menu** > *Galerij* om een nieuwe geheugenkaart te formatteren. Blader naar de map Geheugenkaart en selecteer **Opties** > *Kaart formatteren*.

12. Media



■ Camera

Met de ingebouwde camera kunt u foto's maken of videoclips opnemen. De camera maakt foto's in JPEG-indeling en videoclips in 3GP-indeling.

Een foto maken

Houd een veilige afstand aan wanneer u de flitser gebruikt. Richt de flitser niet van dichtbij op mensen of dieren. Dek de flitser niet af wanneer u een foto maakt.

1. Als u de zoeker van de camera wilt openen, selecteert u **Menu > Media > Camera**.

Als **Video** is geselecteerd als de standaardmodus, selecteert u **Opties > Foto**.

U kunt in- en uitzoomen met de toetsen voor de volumeregeling (omhoog en omlaag).

Als het licht slecht is of als u de flitser wilt gebruiken, selecteert u **Opties > Nachtmodus aan** of **Flitser aan**.

Als u snel achtereen maximaal vier foto's wilt maken, selecteert u **Opties > Afbeeldingsreeks aan**. Hoe hoger de resolutie, des te minder foto's u achtereen kunt maken.

2. Draai de telefoon rechtop (1) en druk op de cameratoets (2) of selecteer **Foto** om een foto te maken. Als u een reeks foto's wilt maken, selecteert u **Reeks**. De foto wordt opgeslagen in **Galerij > Afbeelding**, tenzij u hebt ingesteld dat foto's moeten worden opgeslagen op de geheugenkaart.
3. Als u nog een foto wilt maken, selecteert u **Opties > Nieuwe afbeelding**. U kunt de foto verzenden als multimedias Bericht door **Opties > Verzenden** te selecteren.

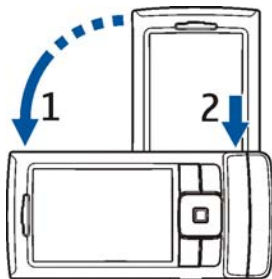

Tip: u kunt de camera activeren door op de cameratoets te drukken.

De Nokia 6270 ondersteunt een beeldresolutie van 1600x 1200 pixels. De beeldresolutie kan in deze documentatie anders worden weergegeven.

Een videoclip opnemen

Selecteer **Menu > Media > Camera > Opties > Video > Opnemen**. U kunt het opnemen onderbreken door **Pauze** te selecteren en weer hervatten door **Activeer** te selecteren. Als u het opnemen wilt stoppen, selecteert u **Stop**. De opname wordt opgeslagen in **Galerij > Videoclips**. Zie **Camera-instellingen** pagina 116 voor meer informatie over het wijzigen van de map waarin de opnamen worden opgeslagen.

Camera-instellingen

Selecteer **Menu** > **Media** > **Camera** > **Opties** > **Instellingen**. U kunt de volgende instellingen opgeven *Kwaliteit afbeelding*, *Grootte afbeelding*, *Kwaliteit videoclips*, *Lengte videoclip*, *Camerageluiden*, *Standaard titel*, *Beeld- en video-opslag*, and *Standaardmodus*. In *Beeld- en video-opslag* kunt u de map of de geheugenkaart instellen waar uw foto's en videoclips moeten worden opgeslagen.

■ Mediaspeler

Met de mediaspeler kunt u bestanden van verschillende bronnen bekijken, afspelen en downloaden, zoals afbeeldingbestanden, audiobestanden, videobestanden en bestanden met animaties. U kunt ook compatibele streamingvideo's van een netwerkserver bekijken (netwerkdienst).

Selecteer **Menu** > **Media** > **Mediaspeler** > **Galerij openen**, **Bookmarks**, **Ga naar adres** of **Medidownloads**.

De telefoon instellen voor een streamingdienst

U kunt de synchronisatie-instellingen voor streaming ontvangen in een configuratiebericht van uw netwerkoperator of serviceprovider. Zie [Dienst voor configuratie-instellingen](#) op pagina 20. U kunt de instellingen ook handmatig invoeren. Zie [Configuratie](#) op pagina 107.

U activeert de instellingen als volgt:





1. Selecteer **Menu** > **Media** > **Mediaspeler** > **Instellingen streaming**.

2. Selecteer *Configuratie*. Alleen de configuraties die streaming ondersteunen, worden weergegeven. Selecteer een serviceprovider, *Standaard* of *Persoonlijke configuratie* voor streaming.
3. Selecteer *Account* en een account voor een streamingdienst die is opgenomen in de actieve configuratie-instellingen.



■ Muziekspeler



Uw telefoon is voorzien van een muziekspeler waarmee u muziek, opnamen of andere .mp3-, .mp4- of .aac-geluidsbestanden kunt beluisteren die u naar de telefoon hebt overgebracht met behulp van de toepassing Nokia Audio Manager. .mp3-, .mp4- en .aac-bestanden worden opgeslagen op de geheugenkaart of in de map *Galerij*. Muziekbestanden die zijn opgeslagen in de map *Muziekbestand* of op een andere locatie, zoals in een map op de geheugenkaart, worden automatisch gedetecteerd en aan de standaardafspeellijst toegevoegd.

Nummers afspelen die naar de telefoon zijn overgebracht

1. Selecteer *Menu* > *Media* > *Music player*. De gegevens van het eerste nummer in de standaardafspeellijst worden weergegeven.
U kunt gebruikmaken van de grafische toetsen , ,  of  op het scherm door met de linker- of rechternavigatietoets naar de gewenste toets te gaan en deze te selecteren.
2. Als u een nummer wilt afspelen, gaat u naar het gewenste nummer en selecteert u .

U kunt het volume aanpassen met de volumetoetsen aan de zijkant van de telefoon.

Selecteer  om naar het begin van het volgende nummer te gaan. Selecteer tweemaal  om naar het begin van het vorige nummer te gaan.

Selecteer  en houd deze ingedrukt om het huidige nummer terug te spoelen. Selecteer  en houd deze ingedrukt om het huidige nummer snel vooruit te spoelen. Laat de toets los op de gewenste positie in het nummer.

3. Als u het afspelen wilt stoppen, selecteert u .



Waarschuwing: Luister naar muziek op een gematigd geluidsvolume. Voortdurende blootstelling aan een hoog geluidsvolume kan uw gehoor beschadigen. Houd het apparaat niet dicht bij uw oor wanneer de luidspreker wordt gebruikt, aangezien het volume erg luid kan zijn.

Instellingen voor de muzikspeler

In het menu *Music player* zijn de volgende opties beschikbaar:

Afspelen via Bluetooth – om verbinding te maken met een audioapparaat via een Bluetooth-verbinding.

Lijst met opnames – om alle nummers in de afspeellijst te bekijken. Als u een nummer wilt afspelen, gaat u naar het gewenste nummer en selecteert u **Spelen**.

Selecteer **Opties** > *Alle opnames vernieuwen* of *Lijst opnamen wzgn* om de afspeellijst te vernieuwen (bijvoorbeeld nadat u nieuwe nummers hebt toegevoegd) of om de lijst te wijzigen die wordt weergegeven in het menu *Music player* wanneer er in de telefoon meerdere afspeellijsten beschikbaar zijn.

Afspeelopties > *Willekeurig* > *Aan* – om de nummers in de afspeellijst in willekeurige volgorde af te spelen. Selecteer *Herhalen* > *Huidige opname* of *Alle opnamen* om het huidige nummer uit de lijst of de volledige lijst herhaaldelijk af te spelen.

Equalizer media – om de lijst met equalizersets te openen. Zie [Equalizer](#) op pagina 123.

Luidspreker of *Hoofdtelefoon* – om naar de muzikspeler te luisteren via de luidspreker of een compatibele hoofdtelefoon die op de telefoon is aangesloten.



Tip: bij gebruik van een hoofdtelefoon kunt u naar het volgende nummer gaan door op de hoofdtelefoon toets te drukken.

Verzenden – om het geselecteerde bestand te verzenden via MMS, Bluetooth of infrarood.

Muziekdownloads – om verbinding te maken met een browserdienst die gekoppeld is aan het huidige nummer. Deze functie is alleen beschikbaar als het adres van de dienst is opgenomen in het nummer.

Geheugenstatus – om de hoeveelheid gebruikt en vrij geheugen weer te geven.

■ Radio

De FM-radio maakt gebruik van een andere antenne dan de antenne van het draadloze apparaat. De FM-radio functioneert alleen naar behoren als er een compatibele hoofdtelefoon of een compatibel toebehoren op het apparaat is aangesloten.



Waarschuwing: Luister naar muziek op een gematigd geluidsvolume. Voortdurende blootstelling aan een hoog geluidsvolume kan uw gehoor beschadigen. Houd het apparaat niet dicht bij uw oor wanneer de luidspreker wordt gebruikt, aangezien het volume erg luid kan zijn.

Selecteer **Menu** > **Media** > **Radio**.

U kunt gebruikmaken van de grafische toetsen ▲, ▼, ◀ of ▶ op het scherm door met de linker- of rechternavigatietoets naar de gewenste toets te gaan en deze te selecteren.

Radiozenders opslaan

1. Selecteer ◀ of ▶ en houd deze ingedrukt om naar een zender te zoeken. U kunt de radiofrequentie wijzigen, in stappen van 0,05 MHz, door kort op ◀ of ▶ te drukken.
2. Als u de zender wilt opslaan in een geheugenlocatie van 1 t/m 9, houdt u de bijbehorende cijfertoets ingedrukt. Als u de zender wilt opslaan in een geheugenlocatie van 10 tot en met 20, drukt u kort op 1 of 2 en houdt u de gewenste cijfertoets, 0 t/m 9 ingedrukt.
3. Voer de naam van de zender in en selecteer **OK**.

Naar de radio luisteren

Selecteer **Menu** > **Media** > **Radio**. Blader naar de gewenste zender en selecteer ▲ of ▼, of druk op de hoofdtelefoontoets. U kunt de locatie van een radiozender selecteren door kort op de bijbehorende cijfertoets te drukken. U kunt het volume regelen door op de volumetoetsen te drukken.

Maak uw keuze uit de volgende opties:

Uitschakelen – om de radio uit te zetten.

Kanaal opslaan – om een naam voor de zender in te voeren en de nieuwe zender op te slaan.

Visual Radio – om in te stellen of de toepassing Visual Radio moet worden gebruikt (netwerkdienst). Informeer bij uw netwerkoperator of serviceprovider naar de beschikbaarheid en kosten van de dienst. Sommige radiozenders kunnen informatie in tekstvorm of grafische vorm verzenden die u kunt bekijken met behulp van de toepassing Visual Radio.

Visual Radio-instellingen – om de opties voor de toepassing Visual Radio in te stellen. Als u wilt instellen dat de toepassing Visual Radio automatisch wordt gestart wanneer u de radio inschakelt, selecteert u *Visuele dienst inschak.* > *Automatisch*.

Kanalen – om de lijst met opgeslagen zenders te selecteren. Als u een zender wilt verwijderen of hernoemen, bladert u naar de gewenste zender en selecteert u *Opties* > *Kanaal verwijderen* of *Naam wijzigen*.

Mono of *Stereo* – om in mono of stereo naar de radio te luisteren.

Luidspreker of *Hoofdtelefoon* – om via de luidspreker of de hoofdtelefoon naar de radio te luisteren. Laat de hoofdtelefoon aangesloten op de telefoon. Het snoer van de hoofdtelefoon fungeert als antenne van de radio.

Kies frequentie – om de frequentie van de gewenste radiozender in te stellen.

Terwijl u naar de radio luistert, kunt u gewoon bellen of een inkomende oproep beantwoorden. Het volume van de radio wordt dan uitgeschakeld.

Wanneer een toepassing die gebruik maakt van een GPRS- of HSCSD-verbinding, bezig is met het verzenden of ontvangen van gegevens, kan dit de radio-ontvangst storen.



■ Recorder



U kunt stukjes spraak of andere geluiden opnemen en opslaan in de *Galerij* of op een geheugenkaart. Dit kan handig zijn als u een naam en telefoonnummer wilt opnemen om ze later te noteren.

De opnamefunctie kan niet worden gebruikt wanneer er een dataoproep of een GPRS-verbinding actief is.

Geluid opnemen

1. Selecteer *Menu > Media > Recorder*.

U kunt gebruikmaken van de grafische toetsen ,  of  op het scherm door met de linker- of rechternavigatietoets naar de gewenste toets te gaan en deze te selecteren.

2. Druk op  om het opnemen te starten. Als wilt opnemen tijdens een gesprek, selecteert u *Opties > Opnemen*. Terwijl een gesprek wordt opgenomen, horen beide partijen een zachte pieptoon. Houd de telefoon tijdens het opnemen in de normale positie tegen het oor.
3. Selecteer  om het opnemen te beëindigen. De opname wordt opgeslagen in *Galerij > Opnamen*.

4. Selecteer **Opties** > *Laatste opname afspelen* om de laatste opname te beluisteren.
5. Als u de laatste opname wilt verzenden via infrarood, Bluetooth of als multimediabericht, selecteert u **Opties** > *Laatste opname verzndn.*

Lijst met opnamen

Selecteer **Menu** > *Media* > *Recorder* > **Opties** > *Opnamelijst*. De lijst met mappen in de *Galerij* wordt weergegeven. Open *Opnamen* om de lijst met opnamen te bekijken. Selecteer **Opties** om de opties voor bestanden in de *Galerij* te selecteren. Zie *Galerij* op pagina 112.

Een opslagmap definiëren

Als u een andere map dan *Opnamen* wilt gebruiken als de standaardmap in de *Galerij*, selecteert u **Menu** > *Media* > *Recorder* > **Opties** > *Geheugen selectern*. Blader naar een map en selecteer **Instellen**.

■ Equalizer

U kunt de geluidskwaliteit van de muzikspeler regelen door frequentiebanden te versterken of te verzwakken.

Selecteer **Menu** > *Media* > *Equalizer*.

U activeert een equalizerset door naar de gewenste set te gaan en **Activeer** te selecteren.

Als u een geselecteerde set wilt weergeven, bewerken of een andere naam wilt geven, selecteert u **Opties** > *Bekijken*, *Bewerken* of *Hernoemen*. U kunt niet alle sets bewerken of hernoemen.

■ Stereo widening

U kunt het stereogeluid een ruimtelijker effect geven door **Menu** > *Media* > *Stereoverbreiding* > *Aan* te selecteren.

13. DVS (drukken-voor-spreken)



DVS (drukken-voor-spreken) is een tweerichtings radiodienst die beschikbaar wordt gesteld via een GSM/GPRS-netwerk (netwerkdienst). DVS biedt rechtstreekse gesproken communicatie. U kunt verbinding met de dienst maken door op de DVS-toets te drukken.



U kunt DVS gebruiken om te spreken met één enkele persoon of met een groep personen die over compatibele apparaten beschikken. Wanneer de verbinding voor uw oproep tot stand wordt gebracht, hoeft de persoon of groep die u oproept de oproep niet te beantwoorden. De deelnemers dienen de ontvangst van de oproep te bevestigen wanneer dat van toepassing is, omdat er geen enkele andere bevestiging is dat de ontvangers de oproep hebben gehoord.

Informeer bij uw netwerkoperator of serviceprovider naar de beschikbaarheid, kosten en abonnementsmogelijkheden voor deze dienst. Roamingdiensten kennen wellicht meer beperkingen dan bij gewone oproepen het geval is.

Voordat u de DVS-dienst kunt gebruiken, moet u de vereiste instellingen voor de dienst definiëren. Zie [DVS-instellingen](#) op pagina 133.

Tijdens een verbinding met de DVS-dienst kunt u de overige functies van de telefoon gewoon gebruiken. Omdat de DVS-dienst niet gekoppeld is aan traditionele gesproken communicatievormen, zijn tal van diensten die wel beschikbaar zijn voor traditionele spraakoproepen (zoals voicemail), niet beschikbaar voor DVS.

■ Verbinding met de DVS-dienst maken en verbreken

Als u verbinding met de DVS-dienst wilt maken, selecteert u **Menu > DVS > DVS inschakelen**.  geeft een DVS-verbinding aan.  geeft aan dat de dienst tijdelijk niet beschikbaar is. De telefoon probeert automatisch opnieuw verbinding met de DVS-dienst te maken, totdat u de verbinding met de dienst verbreekt. Als u kanalen hebt toegevoegd, wordt u automatisch aangemeld bij de actieve kanalen (*Standaard* of *Gescand*), waarna de naam van het standaardkanaal wordt weergegeven in de standby-modus.

Selecteer *DVS uitschakelen* als u de verbinding met de DVS-dienst wilt verbreken.

■ Een DVS-oproep plaatsen en ontvangen

Stel bij DVS-oproepen de telefoon in op het gebruik van de luidspreker of het luistergedeelte. Wanneer u het luistergedeelte selecteert, kunt u de telefoon in de normale positie tegen het oor houden.







Waarschuwing: Houd het apparaat niet dicht bij uw oor wanneer de luidspreker wordt gebruikt, aangezien het volume erg luid kan zijn.

Wanneer u verbinding hebt met de DVS-dienst, kunt u kanaaloproepen, groepsoproepen of één-op-één-oproepen plaatsen of ontvangen.

Een-op-een-oproepen zijn oproepen naar één persoon.

Houd de DVS-toets ingedrukt zolang u aan het praten bent en houd de telefoon vóór u zodat u het scherm kunt zien. Laat de DVS-toets los zodra u klaar bent met praten. Praten wordt toegestaan op basis van het principe wie het eerst komt, wie het eerst maalt. Wanneer iemand stopt met praten, kan de eerste persoon die de DVS-toets indrukt als volgende praten.

Als u de aanmeldstatus van uw contacten wilt controleren, selecteert u **Menu** > **DVS** > **Contactenlijst**. De beschikbaarheid van deze dienst is afhankelijk van uw netwerkoperator of serviceprovider en is alleen beschikbaar voor abonnees. ,  of  geeft aan dat het contact beschikbaar is, niet is aangemeld bij de DVS-dienst of onbekend is.  geeft aan dat het contact niet gestoord wil worden. U kunt dit contact niet bellen, maar u kunt wel een terugbelverzoek verzenden.

Als u een contact wilt abonneren, selecteert u **Opties** > **Contact abonneren**, of **Gemarkeerde abonneren** als er een of meer contacten zijn gemarkeerd.

Een kanaal- of groepsoproep plaatsen

Druk op de DVS-toets om een oproep naar het standaardkanaal te verzenden. Een geluidssignaal geeft aan dat er toegang is verleend. Uw alias en kanaalnaam worden weergegeven. Zie **DVS-kanalen** op pagina 131.

Als u een oproep wilt verzenden naar een niet-standaardkanaal, selecteert u **Kanaallijst** in het DVS-menu, gaat u naar het gewenste kanaal en drukt u op de DVS-toets.

Als u een groepsoproep wilt plaatsen vanuit **Contacten**, moeten de ontvangers met de DVS-dienst zijn verbonden. Selecteer **Menu** > **Contacten** > **Groepen**, blader naar de gewenste groep en druk op de DVS-toets.

Een één-op-één-oproep plaatsen

- Selecteer **Contactenlijst** als u een één-op-één oproep wilt starten vanuit de lijst met contacten waaraan u het DVS-adres hebt toegevoegd. Ga naar het gewenste contact en druk op de DVS-toets.

U kunt ook het contact selecteren vanuit *Contacten*.

- Als u een één-op-één-oproep wilt starten vanuit de lijst met DVS-kanalen, selecteert u *Kanaallijst* en gaat u naar de gewenste kanaal. Selecteer *Leden*, ga naar het gewenste contact en druk op de DVS-toets.
- Selecteer *Terugbelinbox* als u een één-op-één-oproep wilt starten vanuit de lijst met ontvangen terugbelverzoeken. Ga naar het gewenste contact en druk op de DVS-toets.

Een DVS-oproep naar meerdere ontvangers sturen

U kunt meerdere DVS-contacten selecteren in de lijst met contacten. De ontvangers krijgen een oproep binnen en moeten deze accepteren om te kunnen deelnemen.

Selecteer *Menu > DVS > Contactenlijst* en markeer de gewenste contacten. Druk op de DVS-toets om de oproep te verzenden. De contacten die de oproep hebben geaccepteerd worden weergegeven.

Een DVS-oproep ontvangen

Een inkomende DVS-oproep wordt gemeld door een kort geluidssignaal. Informatie zoals de kanaalnaam of de alias (netwerkdienst) van de beller wordt weergegeven.

Als u hebt ingesteld dat u eerst een beltoon te horen krijgt bij ontvangst van één-op-één-oproepen, kunt u de oproep accepteren of weigeren.

Als u op de DVS-toets drukt om te reageren op een oproep terwijl een ander groepslid nog aan het praten is, hoort u een toon en wordt *In wachtrij* weergegeven zolang u de DVS-toets ingedrukt houdt. Houd de DVS-toets ingedrukt en wacht totdat de andere persoon is uitgesproken. Hierna kunt u gaan praten.

■ Terugbelverzoeken

Als u een één-op-één oproep start en u ontvangt geen reactie, kunt u de desbetreffende persoon een verzoek toezenden om u terug te bellen.

Een terugbelverzoek verzenden

U kunt een terugbelverzoek op de volgende manieren verzenden:

- Als u een terugbelverzoek wilt verzenden vanuit de lijst met contacten in het menu *DVS*, selecteert u *Contactenlijst*. Blader naar een contact en selecteer *Opties > Terugbellen*.
- Als u een terugbelverzoek wilt verzenden vanuit *Contacten*, gaat u naar het gewenste contact en selecteert u *Gegevens*. Vervolgens gaat u naar het DVS-adres en selecteert u *Opties > Terugbellen*.
- Als u een terugbelverzoek wilt verzenden vanuit de lijst met kanalen in het menu *DVS*, selecteert u *Kanaallijst* en gaat u naar het gewenste kanaal. Selecteer *Leden*, ga naar het gewenste contact en selecteer *Opties > Terugbellen*.

- Als u een terugbelverzoek wilt verzenden vanuit de lijst met terugbelverzoeken in het menu *DVS*, selecteert u *Terugbelinbox*. Blader naar een contact en selecteer *Opties* > *Terugbellen*.

Reageren op een terugbelverzoek

Als u een terugbelverzoek ontvangt, wordt *Terugbelverzoek ontvangen* weergegeven in de standby-modus. Selecteer *Bekijk*. Er wordt een lijst weergegeven met contacten die u een terugbelverzoek hebben toegezonden.

Druk op de DVS-toets om een één-op-één-gesprek te voeren.

Als u het terugbelverzoek met een terugbelverzoek wilt beantwoorden, selecteert u *Opties* > *Terugbellen*.

Als u het verzoek wilt verwijderen, selecteert u *Verwijder*.

Als u de beschikbare opties wilt bekijken, selecteert u *Opties* > *DVS-adres tonen*.

Als u een nieuw contact wilt opslaan of het DVS-adres aan een contact wilt toevoegen, selecteert u *Opties* > *Opslaan als* of *Toevoegen aan contact*.

■ Een één-op-één-contact toevoegen

U kunt de namen van personen naar wie u geregeld één-op-één oproepen verzendt, op de volgende manieren opslaan:

- Als u een DVS-adres wilt toevoegen aan een naam in *Contacten*, gaat u naar het gewenste contact en selecteert u *Gegevens* > *Opties* > *Info toevoegen* > *DVS-adres*.

- Als u een contact wilt toevoegen aan de lijst met DVS-contacten, selecteert u **Menu** > *DVS* > *Contactenlijst* > **Opties** > *Contact toevoegen*.
- Als u een contact uit de lijst met kanalen wilt toevoegen, maakt u verbinding met de DVS-dienst, selecteert u *Kanaallijst* en gaat u naar het gewenste kanaal. Selecteer **Leden**, ga naar de persoon wiens contactgegevens u wilt opslaan en selecteer **Opties**. Als u een nieuw contact wilt opslaan, selecteert u *Opslaan als*. Als u een DVS-adres wilt toevoegen aan een naam in *Contacten*, selecteert u *Toevoegen aan contact*.

■ DVS-kanalen

Wanneer u een oproep naar een kanaal verzendt, horen alle leden van het kanaal tegelijkertijd de oproep.

Er zijn drie soorten DVS-kanalen:

- **Aangebracht kanaal** – een permanent kanaal dat door de serviceprovider in werking is gesteld.
- *Openbaar kanaal* – hier kan ieder lid anderen uitnodigen om deel te nemen.
- *Privé-kanaal* – hier kunnen alleen personen deelnemen die een uitnodiging hebben ontvangen van degene die het kanaal heeft ingesteld.

Een kanaal toevoegen

Als u een openbaar of een besloten kanaal wilt toevoegen, selecteert u **Menu** > *DVS* > *Kanaal toevoegen* en bewerkt u de instellingen in de formulierelden:

Status kanaal: – Selecteer *Standaard, Gescand* of *Niet-actief*. *Standaard* en *Gescand* zijn actieve kanalen. Wanneer u op de DVS-toets drukt om een kanaaloproep te plaatsen, wordt het standaardkanaal gebeld als u geen ander kanaal of contact hebt geselecteerd.

Bijnaam in kanaal: – Geef uw alias voor het kanaal op.

Kanaalbeveiliging: – Selecteer *Openbaar kanaal* of *Privé-kanaal*.

Als u een uitnodiging naar de groep wilt verzenden, selecteert u **Ja** wanneer u daarom wordt gevraagd. U kunt de uitnodiging verzenden als een tekstbericht of via infrarood.

Als u een aangebracht kanaal wilt toevoegen, selecteert u **Menu > DVS > Kanaal toevoegen > Opties > Adres handm. bewerken**. Geef het kanaaladres op dat u van uw serviceprovider hebt gekregen.

Een uitnodiging ontvangen

Wanneer u een tekstbericht met een uitnodiging voor deelname een groep ontvangt, wordt *Kanaaluitnodiging ontvangen*: weergegeven.

1. Selecteer **Bekijk** als u het contact die de uitnodiging heeft verzonden en het groepsadres (als het geen privé-groep betreft) wilt weergeven.
2. Selecteer **Opslaan** om het kanaal aan de telefoon toe te voegen.
3. U kunt de status voor de groep instellen door *Standaard, Gescand* of *Niet-actief* te selecteren.

Als u de uitnodiging wilt afwijzen, selecteert u **Bekijk > Wegdoen > Ja**.

■ DVS-instellingen

Er zijn twee soorten DVS-instellingen: instellingen voor het maken van verbinding met de dienst en voor gebruik van de dienst.

Mogelijk krijgt u de instellingen voor het maken van een verbinding van uw netwerkoperator of serviceprovider. Zie [Dienst voor configuratie-instellingen](#) op pagina 20. U kunt de instellingen handmatig invoeren. Zie [Configuratie](#) op pagina 107.

Als u de instellingen voor het maken van een verbinding met de dienst wilt instellen, selecteert u **Menu** > *DVS* > *Configuratie-instell.* en daarna een van de volgende opties:

Configuratie – om een serviceprovider te selecteren, *Standaard* of *Persoonlijke configuratie* voor de DVS-dienst. Alleen de configuraties die de DVS-dienst ondersteunen, worden weergegeven.

Account – om een account voor de DVS-dienst te selecteren in de actieve configuratie-instellingen.

U kunt ook een van de volgende opties selecteren: *DVS-gebruikersnaam*, *Standaardnicknaam*, *DVS-wachtwoord*, *Domein* en *Serveradres*.

Als u de DVS-instellingen wilt bewerken, selecteert u **Menu** > *DVS* > *DVS-instellingen* en daarna een van de volgende opties:

1-op-1 oproepen > *Aan* – om de ontvangst van één-op-één-oproepen toe te staan. Als u één-op-één-oproepen wel zelf wilt plaatsen, maar niet wilt ontvangen, selecteert u *Uit*. Het is mogelijk dat uw serviceprovider bepaalde diensten aanbiedt die deze instellingen negeren. Als u wilt instellen dat u eerst

een beltoon te horen krijgt bij ontvangst van één-op-één-oproepen, selecteert u *Melden*.

Gescande kanalen > Aan – om de beluisterde kanalen te activeren.

Mijn aanm.status wrgvn > Ja – om het verzenden van de aanmeldstatus in te schakelen.

DVS-status bij opstarten > Ja of *Eerst vragen* – om in te stellen dat automatisch verbinding met de DVS-dienst moet worden gemaakt wanneer u de telefoon inschakelt.

DVS in buitenland – om de DVS-dienst in te schakelen wanneer u buiten het bereik van uw eigen netwerk bent.

Verzend mijn DVS-adres > Nee – om uw DVS-adres te verbergen wanneer een oproep wordt verzonden of ontvangen.

14. Organiser



■ Wekker

U kunt instellen dat op het gewenste tijdstip een waarschuwingston klinkt. Selecteer **Menu** > *Organiser* > *Wekker*.

Als u de wekker wilt instellen, selecteert u *Wektijd*, voert u het gewenste tijdstip in en selecteert u **OK**. Als u het alarmtijdstip wilt wijzigen nadat dit is ingesteld, selecteert u *Aan*.

Selecteer *Alarm herhalen* om in te stellen dat op geselecteerde dagen van de week een alarmsignaal moet klinken.

Selecteer *Alarmtoon* om het alarmsignaal te selecteren of om een radiozender als alarmsignaal in te stellen. Als u de radio als alarmsignaal selecteert, moet u de hoofdtelefoon op de telefoon aansluiten. De zender waarnaar u als laatste hebt geluisterd, wordt als alarmsignaal gebruikt en het alarm wordt via de luidspreker afgespeeld. Als u de hoofdtelefoon verwijdert of de telefoon uitschakelt, wordt de radio vervangen door het standaardalarmsignaal.

Als u de timeout voor de sluimerfunctie wilt instellen, selecteert u *Time-out snoozefunctie* en de gewenste tijd.

Het alarm stoppen

Er klinkt een alarmsignaal, de tekst *Alarm!* knippert en de huidige tijd wordt op het scherm weergegeven, ook als de telefoon uitgeschakeld is. Als u het alarm wilt

stoppen, selecteert u **Stop**. Als u het alarmsignaal een minuut lang laat klinken of **Snooze** selecteert, wordt het alarmsignaal onderbroken voor de tijd die u hebt ingesteld in *Time-out snoozefunctie*, en vervolgens weer hervat.

Als het tijdstip voor het alarmsignaal is aangebroken terwijl het apparaat is uitgeschakeld, schakelt het apparaat zichzelf in en wordt het waarschuwingssignaal afgespeeld. Als u **Stop** selecteert, wordt u gevraagd of het apparaat moet worden geactiveerd voor oproepen. Selecteer **Nee** als u het apparaat wilt uitschakelen of **Ja** als u het apparaat wilt gebruiken om te bellen en gebeld te worden. Selecteer **Janiet** wanneer het gebruik van draadloze telefoons storingen of gevaar kan opleveren.

■ Agenda

Selecteer **Menu** > *Organiser* > *Agenda*.

De huidige dag is in de maandweergave gemarkeerd met een kader. Als voor de betreffende dag notities zijn ingesteld, wordt de dag vetgedrukt weergegeven en wordt onder de agenda het begin van de notitie weergegeven. U kunt de notities voor de dag bekijken door **Bekijk** te selecteren. Als u een week wilt bekijken, selecteert u **Opties** > *Weekweergave*. Als u alle notities in de agenda wilt verwijderen, selecteert u de maand- of weekweergave en selecteert u **Opties** > *Verwijder notities*.

Andere opties voor de dagweergave van de agenda kunnen bestaan uit: een notitie maken, verwijderen, bewerken, verplaatsen of herhalen; een notitie naar een andere dag kopiëren, via infrarood of Bluetooth verzenden of als tekst- of multimediabericht naar de agenda van een compatibele telefoon zenden. In *Instellingen* kunt u de datum, de tijd, de tijdzone, de datum- of tijdnootatie, het datumscheidingsteken, de standaardweergave of de eerste dag van de week

instellen. Met de optie *Notities aut. verwijderen* kunt u instellen dat oude notities na een bepaalde tijd automatisch moeten worden verwijderd.

Een agendanotitie maken

Selecteer *Menu > Organiser > Agenda*. Blader naar de gewenste datum, selecteer *Opties > Notitie maken* en vervolgens een van de volgende notietypen:

 *Vergadering*,  *Oproep*,  *Verjaardag*,  *Memo* of  *Herinnering*. Vul de velden voor de notitie in.

Notitiesignaal

Er klinkt een pieptoon en de notitie wordt weergegeven. Als een oproepnotitie van het type  wordt weergegeven, kunt u het weergegeven nummer kiezen door op de beltoets te drukken. Als u het waarschuwingssignaal wilt uitschakelen en de notitie wilt bekijken, selecteert u *Bekijk*. Als u het signaal 10 minuten lang wilt stoppen, selecteert u *Snooze*.

Als u het waarschuwingssignaal wilt uitschakelen zonder de notitie te bekijken, selecteert u *Uit*.

■ Takenlijst

Als u een notitie wilt opslaan voor een taak die u moet uitvoeren, selecteert u *Menu > Organiser > Takenlijst*.

Als er nog geen notities zijn toegevoegd en u wilt een notitie maken, selecteert u *Toevgn*. Als er al notities bestaan, selecteert u *Opties > Toevoegen*. Voer de notitie

in, selecteer de prioriteit voor de notitie, stel de deadline en het alarmsignaal voor de notitie in en selecteer **Opslaan**.

Als u een notitie wilt bekijken, gaat u naar de gewenste notitie en selecteert u **Bekijk**.

U kunt de geselecteerde notitie ook verwijderen, of alle notities verwijderen die u als voltooid hebt gemarkeerd. U kunt de notities sorteren op prioriteit of op deadline, een notitie als tekst- of multimediebericht naar een andere telefoon verzenden, een notitie opslaan als agendanotitie of de agenda openen.

Terwijl een notitie wordt weergegeven, kunt u ook de deadline of prioriteit voor de notitie wijzigen of de notitie als voltooid markeren.

■ Notities

U kunt notities invoeren en verzenden door **Menu > Organiser > Notities** te selecteren.

Als er nog geen notities zijn toegevoegd en u wilt een notitie maken, selecteert u **Notitie**. Als er al notities bestaan, selecteert u **Opties > Notitie maken**. Schrijf de notitie en selecteer **Opslaan**.

U kunt een notitie ook bewerken en verwijderen. Tijdens het bewerken van de notitie kunt u de teksteditor ook sluiten zonder de wijzigingen op te slaan. U kunt de notitie verzenden naar compatibele apparaten via infrarood of een Bluetooth-verbinding, als tekstbericht of als multimediebericht.

■ Timerfunctie

Selecteer **Menu** > **Organiser** > **Timer**. Voer het gewenste tijdstip in (uren, minuten en seconden) en selecteer **OK**. Desgewenst kunt u een korte tekst invoeren die wordt weergegeven als het tijdstip is aangebroken. U start de timerfunctie door **Starten** te selecteren. Selecteer **Tijd wijzigen** om de tijd van de timerfunctie te wijzigen. Als u de timer wilt stoppen, selecteert u **Timer stoppen**.

Als het alarmtijdstip is aangebroken, en de telefoon bevindt zich in de standby-modus, klinkt er een waarschuwingssignaal en knippert de bijbehorende tekst (als deze is ingesteld) of wordt de tekst **Tijd timer verstreken** weergegeven. U kunt het alarmsignaal stoppen door op een willekeurige toets te drukken. Als geen toets wordt ingedrukt, stopt het signaal automatisch na 60 seconden. Als u het waarschuwingssignaal wilt uitschakelen en de tekst wilt wissen, selecteert u **Uit**. U kunt de timerfunctie opnieuw starten door **Herstart** te selecteren.

■ Stopwatch

Met de stopwatch kunt u de tijd, tussentijden of rondetijden opnemen. Gedurende de tijdsopname kunnen de overige functies van de telefoon gewoon worden gebruikt. Druk op de toets **Einde** als u tijdsopname met de stopwatch in de achtergrond wilt activeren.

Als u de stopwatch gebruikt of deze op de achtergrond loopt wanneer u andere functies gebruikt, vergt dit extra batterijcapaciteit en neemt de gebruiksduur van de batterij af.

Selecteer **Menu** > **Organiser** > **Stopwatch** en daarna een van de volgende opties:

Tussentijden – om tussentijden op te nemen. Selecteer **Starten** – om de tijdsopname te starten. Selecteer **Interval** elke keer dat u de tussentijd wilt opnemen. Selecteer **Stop** om de tijdsopname te beëindigen.

Selecteer **Opslaan** als u de opgenomen tijd wilt opslaan.

Als u de tijdsopname opnieuw wilt starten, selecteert u **Opties > Starten**. De nieuwe tijd wordt aan de vorige tijd toegevoegd. Selecteer *Opnieuw instellen* om de teller op 0 te zetten zonder de tijd op te slaan.

Druk op de toets Einde als u tijdsopname met de stopwatch in de achtergrond wilt activeren.

Rondetijden – om rondetijden op te nemen. Druk op de toets Einde als u tijdsopname met de stopwatch in de achtergrond wilt activeren.

Doorgaan – om de tijdsopname weer te geven die u in de achtergrond hebt geactiveerd.

Laatste tonen – om de laatste tijdsopname weer te geven als de stopwatch niet op 0 is gezet.

Tijden bekijken of Tijden verwijderen – om de opgeslagen tijden te bekijken of te verwijderen.

15. Toepassingen



■ Spelletjes

In uw telefoon zijn enkele spelletjes geïnstalleerd.

Een spelletje starten

Selecteer **Menu** > **Toepassingen** > **Opties** > **Downloads** > **Speldownloads**. De lijst met beschikbare bookmarks wordt weergegeven.

Zie **Enkele toepassingsopties** op pagina 142 voor opties bij de verschillende spelletjes.

Spelletjes downloaden

Selecteer **Menu** > **Toepassingen** > **Opties** > **Downloads** > **Speldownloads**. De lijst met beschikbare bookmarks wordt weergegeven.



Belangrijk: Installeer en gebruik alleen toepassingen en andere software van bronnen die adequate beveiliging en bescherming bieden tegen schadelijke software.

Instellingen voor spelletjes

Als u geluid, verlichting en een trilsignaal wilt instellen voor het spelletje, selecteert u **Menu** > **Toepassingen** > **Opties** > **Toepassingsinstellingen**.

■ Verzameling

Bij de software van uw telefoon horen een aantal Java-toepassingen, zoals een rekenmachine.

Een toepassing starten

Selecteer **Menu** > *Toepassingen* > *Verzameling*. Ga naar een toepassing en selecteer **Openen**.

Enkele toepassingsopties

Verwijderen – om de toepassing uit de telefoon te verwijderen.

Details – om meer informatie over de toepassing weer te geven.

Versiecontrole – om te controleren of een nieuwe versie van de toepassing beschikbaar is om van het *web* te downloaden (netwerkdienst).

Toegang toepassing – om netwerktoegang door de toepassing te beperken. Er worden verschillende categorieën weergegeven. Selecteer in elke categorie een van de beschikbare machtigingen.

Webpagina – om meer informatie of extra gegevens over de toepassing op een internetpagina weer te geven. Deze gegevens worden alleen weergegeven als er een internetadres bij de toepassing is geleverd.

Een toepassing downloaden

De telefoon ondersteunt J2ME Java-toepassingen. Controleer eerst of de toepassing compatibel is met de telefoon voordat u de toepassing downloadt.



Belangrijk: Installeer en gebruik alleen toepassingen en andere software van bronnen die adequate beveiliging en bescherming bieden tegen schadelijke software.

U kunt op verschillende manieren nieuwe Java-toepassingen downloaden:

- Selecteer **Menu > Toepassingen > Opties > Downloads > Toep.downloads**. Er wordt een lijst met beschikbare bookmarks weergegeven.

Informeer bij de serviceprovider naar de beschikbaarheid en tarieven van de verschillende diensten.

- Gebruik de functie voor het downloaden van spelletjes. Zie [Spelletjes downloaden](#) op pagina 141.
- Gebruik het installatieprogramma voor Nokia-toepassingen in PC Suite om de toepassingen naar de telefoon te downloaden.

In het apparaat zijn mogelijk vooraf een aantal bookmarks geïnstalleerd voor sites die niet met Nokia verbonden zijn. Deze sites worden niet door Nokia gegarandeerd of ondersteund. Als u deze sites wilt bezoeken, moet u op het gebied van beveiliging of inhoud dezelfde voorzorgsmaatregelen treffen als die u voor andere sites treft.

16. Web



Met de browser van de telefoon hebt u toegang tot verschillende mobiele internetdiensten.



Belangrijk: Maak alleen gebruik van diensten die u vertrouwt en die een adequate beveiliging en bescherming tegen schadelijke software bieden.

Informeer bij uw serviceprovider naar de beschikbaarheid, tarieven en instructies met betrekking tot de verschillende diensten.

Met de telefoonbrowser kunt u diensten weergeven die op hun pagina's gebruikmaken van WML (Wireless Mark-Up Language) of XHTML (eXtensible HyperText Markup Language). De weergave kan verschillen, afhankelijk van de schermgrootte. Het is mogelijk dat niet alle gegevens op de internetpagina's kunnen worden weergegeven.

■ Basisstappen voor het activeren en gebruiken van diensten

1. Sla de dienstinstellingen op die nodig zijn voor toegang tot de gewenste dienst. Zie [Browsen instellen](#) op pagina 145.
2. Maak verbinding met de gewenste dienst. Zie [Verbinding maken met een dienst](#) op pagina 145.
3. Blader door de pagina's van de dienst. Zie [Bladeren door pagina's](#) op pagina 146.

4. Beëindig de verbinding met de dienst als u klaar bent met browsen. Meer informatie over het verbreken van de verbinding vindt u in [Opties tijdens het browsen](#) op pagina 147.

■ Browsen instellen

U kunt de configuratie-instellingen voor browsen ontvangen in een configuratiebericht van de netwerkoperator of serviceprovider die de gewenste dienst aanbiedt. Zie [Dienst voor configuratie-instellingen](#) op pagina 20. U kunt de configuratie-instellingen ook handmatig invoeren. Zie [Configuratie](#) op pagina 107.

■ Verbinding maken met een dienst

Controleer eerst of de juiste configuratie-instellingen van de gewenste dienst zijn geactiveerd.

1. Als u de verbindinginstellingen voor de dienst wilt instellen, selecteert u [Menu](#) > [Web](#) > [Instellingen](#) > [Configuratie-instellingen](#).
2. Selecteer [Configuratie](#). Alleen de configuraties die de browserdienst ondersteunen, worden weergegeven. Selecteer een serviceprovider, [Standaard](#) of [Persoonlijke configuratie](#) voor browsen. Zie [Browsen instellen](#) op pagina 145.
3. Selecteer [Account](#) en een account voor een browserdienst die is opgenomen in de actieve configuratie-instellingen.



4. Selecteer *Terminalvenster tonen* > *Ja* als u een handmatige gebruikersverificatie voor intranetverbindingen wilt uitvoeren.

Vervolgens maakt u op een van de volgende manieren verbinding met de dienst:

- Selecteer *Menu* > *Web* > *Home*. Als de telefoon in de standby-modus staat, houdt u 0 ingedrukt.
- Als u een bookmark voor de dienst wilt instellen, selecteert u *Menu* > *Web* > *Bookmarks*.
- Als u het laatste internetadres (URL) wilt gebruiken, selecteert u *Menu* > *Web* > *Laatste webadres*.
- Als u een adres voor de dienst wilt invoeren, selecteert u *Menu* > *Web* > *Ga naar adres*. Voer het adres van de dienst in en selecteer *OK*.

■ Bladeren door pagina's

Nadat u verbinding met de dienst hebt gemaakt, kunt u door de pagina's van de dienst bladeren. De werking van de telefoontoetsen kan per dienst verschillen. Volg de instructies op het scherm van de telefoon. Neem contact op met uw serviceprovider voor meer informatie.

Als GPRS is geselecteerd als de gegevensdrager, wordt tijdens het browsen linksboven in het scherm  weergegeven. Als een oproep of tekstbericht binnenkomt of als u belt terwijl een (E)GPRS-verbinding actief is, wordt rechtsboven in het scherm  weergegeven. Hiermee wordt aangegeven dat de (E)GPRS-verbinding is onderbroken. Na een oproep probeert de telefoon de (E)GPRS-verbinding opnieuw tot stand te brengen.

Browse met telefoontoetsen

Blader met de navigatietoets in elke gewenste richting om door de pagina's te browsen.

Als u een gemarkeerd item wilt selecteren, drukt u op de beltoets of selecteert u **Select..**

Voor het invoeren van letters en cijfers gebruikt u de cijfertoetsen 0 t/m 9. Voor het invoeren van speciale tekens gebruikt u de toets *.

Opties tijdens het browsen

Maak uw keuze uit de volgende opties:

Snelkoppelingen – om een nieuwe lijst te openen met specifieke opties voor de pagina. Deze optie is alleen beschikbaar als de pagina daadwerkelijk snelkoppelingen bevat.

Home – om terug te keren naar de startpagina.

Bookmark toevoegen – om de pagina op te slaan als bookmark.

Bookmarks – om de lijst met bookmarks te openen. Zie [Bookmarks](#) op pagina 148.

Geschiedenis – om een lijst op te halen met de laatst bezochte webadressen.

Paginaopties – om de lijst met opties voor de actieve pagina weer te geven.

Downloads – om de lijst met te downloaden bookmarks weer te geven.

Overige opties – om een lijst met de overige beschikbare opties weer te geven.

Opnieuw laden – om de huidige pagina opnieuw te laden en bij te werken.

Stoppen – om de verbinding met een dienst te verbreken.

Mogelijk biedt uw serviceprovider nog andere opties.

Direct bellen

De browser ondersteunt functies die u kunt gebruiken tijdens het browsen. U kunt telefoneren, DTMF-tonen verzenden terwijl u telefoneert en een naam en telefoonnummer van een pagina opslaan.

■ Bookmarks

U kunt adressen van pagina's opslaan als bookmark in het telefoongeheugen.

1. Selecteer tijdens het browsen **Opties** > **Bookmarks**. Als de telefoon in de standby-modus staat, selecteert u **Menu** > **Web** > **Bookmarks**.
2. Ga naar een bookmark en selecteer deze of druk op de beltoets om verbinding te maken met de pagina die aan de bookmark is gekoppeld.
3. Selecteer **Opties** om de bookmark te bekijken, te bewerken, te verwijderen of te verzenden, om een nieuwe bookmark te maken of om de bookmark op te slaan in een map.

In het apparaat zijn mogelijk vooraf een aantal bookmarks geïnstalleerd voor sites die niet met Nokia verbonden zijn. Deze sites worden niet door Nokia gegarandeerd of ondersteund. Als u deze sites wilt bezoeken, moet u op het gebied van beveiliging of inhoud dezelfde voorzorgsmaatregelen treffen als die u voor andere sites treft.

Een bookmark ontvangen

Wanneer u een bookmark (verzonden als bookmark) hebt ontvangen, wordt *1 bookmark ontvangen* weergegeven. De ontvangen bookmark wordt automatisch opgeslagen bij *Bookmarks*. Als u de bookmark wilt bekijken, selecteert u **Tonen** > *Bookmarks*.

■ Weergave-instellingen

Selecteer tijdens het browsen **Opties** > *Overige opties* > *Weergaveinstellingen*. Als de telefoon in de standby-modus staat, selecteert u **Menu** > *Web* > *Instellingen* > *Weergaveinstellingen* en daarna een van de volgende opties:

Tekstterugloop > **Aan** – om de tekst te laten doorlopen naar de volgende regel op het scherm. Als u **Uit** selecteert, wordt de tekst afgekap.

Lettergrootte – om de lettergrootte in te stellen.

Afbeeldingen tonen > **Nee** – om afbeeldingen op de pagina te verbergen. Dit kan het browsen door pagina's met veel afbeeldingen versnellen.

Waarschuwingen > *Waarschuw. onbev. verb.* > **Ja** – om in te stellen dat er een waarschuwingssignaal klinkt wanneer een veilige verbinding tijdens het browsen verandert in een onveilige verbinding.

Waarschuwingen > *Wrsch. voor onbev. items* > **Ja** – om in te stellen dat een waarschuwingssignaal klinkt wanneer een veilige pagina een onveilig item bevat. Deze waarschuwingssignalen zijn geen garantie voor een veilige verbinding. Zie [Browserbeveiliging](#) pagina 153 voor meer informatie.

Tekencodering > *Inhoudscodering* – om de gewenste codering voor de content van de browserpagina te selecteren.

Tekencodering > *Unicode (UTF-8)-webadr.* > *Aan* – om de telefoon zodanig in te stellen dat een URL wordt verzonden als UTF-8-codering. U kunt deze instelling nodig hebben wanneer u een webpagina in een andere taal opent.

Schermformaat > *Volledig* of *Klein* – om de scherm-layout in te stellen.

JavaScript > *Inschakelen* – om de Java-scripts in te schakelen.

■ Beveiligingsinstellingen

Cookies

Een cookie bestaat uit gegevens die een site opslaat in het cachegeheugen van de telefoon. Cookies blijven opgeslagen totdat u het cachegeheugen leegmaakt. Zie [Cachegeheugen](#) op pagina 152.

Selecteer tijdens het browsen *Opties* > *Overige opties* > *Beveiliging* > *Cookie-instellingen*. Als de telefoon in de standby-modus staat, selecteert u *Menu* > *Web* > *Instellingen* > *Beveiligingsinstellingen* > *Cookies*. Selecteer *Toestaan* om het ontvangen van cookies toe te staan of *Weigeren* om cookies te weigeren.

Scripts via een veilige verbinding

U kunt aangeven of u scripts op een beveiligde pagina wilt laten uitvoeren. De telefoon ondersteunt WML-scripts.

Selecteer tijdens het browsen **Opties** > *Overige opties* > *Beveiliging* > *Instellingen WMLScript*. Als de telefoon in de standby-modus staat, selecteert u **Menu** > *Web* > *Instellingen* > *Beveiligingsinstellingen* > *WMLScripts via bev. verb.* > *Toestaan*.

■ Download-instellingen

Als u alle gedownloadde bestanden automatisch wilt opslaan in de *Galerij*, selecteert u **Menu** > *Web* > *Instellingen* > *Downloadinstellingen* > *Automatisch opslaan* > *Aan*.

■ Dienstinbox

De telefoon kan dienstberichten ontvangen die door de serviceprovider worden verzonden (netwerkdienst). Dienstberichten zijn kennisgevingen, bijvoorbeeld in de vorm van nieuwskoppen. Deze kunnen een tekstbericht of het adres van een dienst bevatten.

Wanneer u een dienstbericht hebt ontvangen, kunt u de *Dienstinbox* openen vanuit de standby-modus door **Tonen** te selecteren. Als u **Uit** selecteert, wordt het bericht verplaatst naar de *Dienstinbox*. Als u de *Dienstinbox* later wilt openen, selecteert u **Menu** > *Web* > *Dienstinbox*.

Als u de *Dienstinbox* tijdens het browsen wilt openen, selecteert u **Opties** > *Overige opties* > *Dienstinbox*. Ga naar het gewenste bericht en selecteer **Ophalen** om de browser te activeren en de gemarkeerde inhoud van de pagina te downloaden. Als u gedetailleerde informatie over de dienstkennisgeving wilt

weergeven of het bericht wilt verwijderen, selecteert u **Opties** > *Details of Verwijderen*.

Instellingen dienstinbox

Selecteer **Menu** > *Web* > *Instellingen* > *Instellingen dienstinbox*.

Als u wilt instellen of dienstberichten moeten worden ontvangen, selecteert u *Dienstberichten* > *Aan* of *Uit*.

Als u wilt instellen dat de telefoon alleen door de serviceprovider goedgekeurde dienstberichten van content-auteurs ontvangt, selecteert u *Berichtfilter* > *Aan*. Selecteer *Vertrwde kanalen* om de lijst met goedgekeurde content-auteurs te bekijken.

Als u wilt dat de browser vanuit de standby-modus automatisch wordt geactiveerd wanneer een dienstbericht wordt ontvangen, selecteert u *Automatisch verbinden* > *Aan*. Als u *Uit* hebt geselecteerd, wordt de browser alleen geactiveerd als u **Ophalen** selecteert wanneer een dienstbericht is ontvangen.

■ Cachegeheugen

Een cache is een geheugenlocatie die wordt gebruikt om gegevens tijdelijk op te slaan. Als u toegang hebt gezocht of gehad tot vertrouwelijke informatie waarvoor u een wachtwoord moet opgeven, kunt u de cache van het apparaat na gebruik beter legen. De opgevraagde gegevens of diensten worden opgeslagen in de cache van de telefoon.

Selecteer tijdens het browsen **Opties** > *Overige opties* > *Cache wissen*. Als de telefoon in de standby-modus staat, selecteert u **Menu** > *Web* > *Cache wissen*.

■ Browserbeveiliging

Voor sommige diensten, zoals on line bankdiensten of on line aankopen, zijn beveiligingsfuncties vereist. Dergelijke verbindingen vereisen beveiligingscertificaten en mogelijk een beveiligingsmodule. Deze zijn mogelijk beschikbaar op uw SIM-kaart. Neem contact op met uw serviceprovider voor meer informatie.

Beveiligingsmodule

De beveiligingsmodule biedt beveiligingsdiensten voor toepassingen waarvoor een browserverbinding nodig is en biedt de mogelijkheid een digitale handtekening te gebruiken. De beveiligingsmodule kan certificaten en de bijbehorende persoonlijke en publieke sleutels bevatten. De certificaten worden in de beveiligingsmodule opgeslagen door de serviceprovider.

Als u de instellingen van de beveiligingsmodule wilt bekijken of wijzigen, selecteert u **Menu** > *Instellingen* > *Beveiliging* > *Inst. beveiligingsmodule*.

Certificaten



Belangrijk: Hoewel het gebruik van certificaten de risico's van externe verbindingen en de installatie van software aanzienlijk beperkt, moet u de certificaten wel op de juiste wijze gebruiken om te kunnen profiteren van een verbeterde beveiliging. De aanwezigheid van een certificaat biedt op zichzelf geen enkele bescherming. De beveiliging wordt pas verbeterd als de certificaten correct, authentiek of vertrouwd zijn. Certificaten hebben een beperkte geldigheid. Als wordt aangegeven dat het certificaat is verlopen of dat het nog niet geldig is, terwijl het certificaat geldig zou moeten zijn, controleert u dan of de huidige datum en tijd van het apparaat goed zijn ingesteld.

Voordat u certificaatinstellingen wijzigt, moet u controleren of de eigenaar van het certificaat kan worden vertrouwd en of het certificaat werkelijk van de opgegeven eigenaar afkomstig is.

Er zijn drie soorten certificaten: servercertificaten, autorisatiecertificaten en gebruikerscertificaten. Deze certificaten krijgt u van de serviceprovider. Autorisatiecertificaten en gebruikerscertificaten kunnen ook door de serviceprovider zijn opgeslagen in de beveiligingsmodule.

Selecteer **Menu** > *Instellingen* > *Beveiliging* > *Autorisatiecertificaten* of *Gebruikerscertificaten* om de lijst met autorisatiecertificaten of gebruikerscertificaten te bekijken die naar de telefoon is gedownload.



Als de datatransmissie tussen de telefoon en de server gecodeerd is, wordt tijdens een verbinding het beveiligingspictogram  weergegeven.

Het veiligheidssymbool geeft niet aan dat de gegevensoverdracht tussen de gateway en de contentaanbieder (of de locatie waar de aangevraagde bron is opgeslagen) veilig is. De serviceprovider beveiligd de gegevensoverdracht tussen de gateway en de contentaanbieder.

Digitale handtekening

U kunt gebruikmaken van digitale handtekeningen als uw SIM-kaart is voorzien van een beveiligingsmodule. Ondertekenen met een digitale handtekening is vergelijkbaar met het zetten van uw handtekening onder een factuur, overeenkomst of ander document.

Selecteer een koppeling op een pagina, bijvoorbeeld de titel van het boek dat u wilt aanschaffen en de prijs van het boek. De te ondertekenen tekst (mogelijk inclusief het bedrag en de datum) wordt weergegeven.

Controleer of de koptekst *Lezen* en het pictogram voor digitale ondertekening   worden weergegeven.

Als het pictogram voor digitale ondertekening niet wordt weergegeven, wil dit zeggen dat er een beveiligingsprobleem is. Voer dan geen persoonlijke gegevens, zoals een ondertekenings-PIN, in.

Lees eerst alle informatie, voordat u de tekst ondertekent. Selecteer vervolgens **Accepteer**.

De tekst past mogelijk niet geheel op het scherm. Neem daarom eerst de hele tekst door voordat u ondertekent.

Selecteer het gewenste gebruikerscertificaat. Voer de ondertekenings-PIN in (zie [Toegangscodes](#) op pagina 19) en selecteer **OK**. Het pictogram voor digitale ondertekening verdwijnt en de dienst geeft mogelijk een bevestiging van uw aankoop weer.

17. SIM-diensten



Mogelijk biedt uw SIM-kaart nog extra diensten. U kunt dit menu alleen openen als het wordt ondersteund door uw SIM-kaart. De naam en inhoud van het menu zijn afhankelijk van de beschikbare diensten.

Raadpleeg de leverancier van uw SIM-kaart voor informatie over het gebruik van SIM-diensten. Dit kan de serviceprovider, netwerkoperator of een andere leverancier zijn.

U kunt de telefoon zo instellen dat de bevestigingsberichten worden weergegeven die tussen uw telefoon en het netwerk worden uitgewisseld bij gebruik van de SIM-kaartdiensten. Selecteer **Menu** > *Instellingen* > *Telefoon* > *SIM-dienstacties bevest.* > *Vragen*. Deze optie is alleen beschikbaar als zij door de SIM-kaart wordt ondersteund.

U moet wellicht een tekstbericht verzenden of een telefoonoproep plaatsen (waaraan kosten verbonden kunnen zijn) om deze diensten te activeren.

18. Pc-verbinding

U kunt emails verzenden en ontvangen en verbinding maken met internet terwijl de telefoon via infrarood, Bluetooth of een USB-gegevenskabel (CA-53) verbonden is met een compatibele pc. U kunt de telefoon gebruiken met verschillende toepassingen voor pc-connectiviteit en gegevenscommunicatie.

■ USB-gegevensopslag

U kunt de USB-gegevenskabel gebruiken voor het overdragen van gegevens tussen de geheugenkaart van de telefoon en een compatibele pc. Zie [USB-gegevenskabel](#) op pagina 103.

Controleer na het overdragen van de gegevens of de USB-gegevenskabel veilig uit de pc kan worden verwijderd.

■ Nokia PC Suite

Met Nokia PC Suite kunt u contactgegevens, agendanotities en (taak)notities synchroniseren tussen de telefoon en de compatibele pc of een externe internetserver (netwerkdienst). De toepassing PC Suite, evenals aanvullende informatie, vindt u op de Nokia-website www.nokia.com.

■ Toepassingen voor datacommunicatie

Raadpleeg de bijbehorende documentatie voor meer informatie over het gebruik van een toepassing voor datacommunicatie.

Tijdens een pc-verbinding wordt bellen met de telefoon afgeraden, omdat dit de werking kan verstoren.

■ (E)GPRS, HSCSD en CSD

U kunt met uw telefoon de gegevensdiensten GPRS (General Packet Radio Service), EGPRS (Enhanced GPRS), HSCSD (High Speed Circuit Switched Data) en CSD (Circuit Switched Data, *GSM-gegevens*) gebruiken.

Informeer bij uw netwerkoperator of serviceprovider naar de beschikbaarheid en abonnementsmogelijkheden van gegevensdiensten.

Het gebruik van HSCSD-diensten belast de batterij van de telefoon zwaarder dan gewone spraak- of gegevensoproepen. Wellicht moet u de telefoon tijdens datatransmissies aansluiten op een lader.

Zie [GPRS-instellingen](#) op pagina 100.

19. Informatie over de batterij

■ De batterij opladen en ontladen

Het apparaat werkt op een oplaadbare batterij. De volledige capaciteit van een nieuwe batterij wordt pas benut nadat de batterij twee of drie keer volledig is opgeladen en ontladen. De batterij kan honderden keren worden opgeladen en ontladen maar na verloop van tijd treedt slijtage op. Wanneer de gesprekstijd en stand-by-tijd aanmerkelijk korter zijn dan normaal, moet u de batterij vervangen. Gebruik alleen batterijen die door Nokia zijn goedgekeurd en laad de batterij alleen opnieuw op met laders die door Nokia zijn goedgekeurd en bestemd zijn voor dit apparaat.

Als u de nieuwe batterij voor de eerste keer gebruikt of als u de batterij langere tijd niet hebt gebruikt, is het mogelijk dat u de lader moet aansluiten, ontkoppelen en vervolgens opnieuw moet aansluiten om het opladen te starten.

Haal de lader uit het stopcontact wanneer u deze niet gebruikt. Houd niet een volledig opgeladen batterij gekoppeld aan de lader omdat de levensduur van de batterij kan afnemen wanneer deze wordt overladen. Als een volledig opgeladen batterij niet wordt gebruikt, wordt deze na verloop van tijd automatisch ontladen.

Als de batterij volledig ontladen is, kan het enkele minuten duren voordat de batterij-indicator op het scherm wordt weergegeven en u weer met het apparaat kunt bellen.

Gebruik de batterij alleen voor het doel waarvoor deze bestemd is. Gebruik nooit een beschadigde lader of batterij.

Let op dat u geen kortsluiting veroorzaakt in de batterij. Dit kan bijvoorbeeld gebeuren wanneer een metaal voorwerp zoals een munt, paperclip of pen direct contact maakt met de positieve (+) en negatieve (-) poolklemmen van de batterij. Deze klemmen zien eruit als

metalen strips. Dit kan bijvoorbeeld gebeuren wanneer u een reservebatterij in uw zak of tas hebt. Kortsluiting van de poolklemmen kan schade veroorzaken aan de batterij of aan het voorwerp waarop deze is aangesloten.

De capaciteit en de levensduur van de batterij nemen af wanneer u deze op hete of koude plaatsen bewaart (zoals in een afgesloten auto in de zomer of in winterse omstandigheden). Bewaar de batterij altijd bij een temperatuur tussen 15°C en 25°C. Een apparaat met een warme of koude batterij kan gedurende bepaalde tijd onbruikbaar zijn, zelfs wanneer de batterij volledig opgeladen is. De batterijprestaties zijn met name beperkt in temperaturen beduidend onder het vriespunt.

Gooi batterijen niet in het vuur. De batterijen kunnen dan ontploffen. Batterijen kunnen ook ontploffen als deze beschadigd zijn. Verwerk batterijen in overeenstemming met de lokale regelgeving. Lever batterijen indien mogelijk in voor recycling. Gooi batterijen niet weg met het huishoudafval.

■ Richtlijnen voor het controleren van de echtheid van Nokia-batterijen

Gebruik altijd originele Nokia-batterijen voor uw veiligheid. Verzeker u ervan dat u een originele Nokia-batterij koopt door de batterij bij een officiële Nokia-dealer te kopen, te kijken of het Nokia Original Enhancements-logo op de verpakking staat en het hologramlabel volgens de onderstaande stappen te inspecteren.

Een succesvolle uitvoering van de vier stappen biedt geen totale garantie voor de echtheid van de batterij. Als u reden hebt om aan te nemen dat uw batterij geen echte originele Nokia-batterij is, gebruik deze dan niet, maar breng de batterij naar de dichtstbijzijnde officiële Nokia-dealer of Service Point voor assistentie. De officiële Nokia-dealer of Service Point zal de echtheid van de batterij controleren. Als de echtheid niet kan worden vastgesteld, breng de batterij dan terug naar de plaats van aankoop.

De echtheid van het hologram controleren

1. Wanneer u het hologram op het label bekijkt, hoort u vanuit de ene hoek het Nokia-symbool met de handen te zien, en vanuit de andere hoek het Nokia Original Enhancements-logo.
2. Wanneer u het hologram onder een hoek naar links, rechts, omlaag en omhoog houdt, hoort u op iedere kant respectievelijk 1, 2, 3 en 4 stippen te zien.
3. Kras aan de zijkant van het label om een 20-cijferige code zichtbaar te maken, bijvoorbeeld 12345678919876543210. Draai de batterij zo dat de cijfers rechtop staan. De 20-cijferige code moet worden gelezen te beginnen bij het cijfer op de bovenste rij, gevolgd door de onderste rij.
4. Controleer of de 20-cijferige code geldig is door de instructies op www.nokia.com/batterycheck te volgen.



Als u een tekstbericht wilt maken, toetst u de 20-cijferige code in (bijvoorbeeld 12345678919876543210) en stuurt u het bericht naar +44 7786 200276.

Er zijn nationale en internationale operatorkosten van toepassing.

U dient een bericht te ontvangen dat aangeeft of de code is geverifieerd.

Wat als de batterij niet origineel is?

Gebruik de batterij niet, als het u niet gelukt is vast te stellen of de Nokia-batterij met het hologramlabel een originele Nokia-batterij is. Breng de batterij naar de dichtstbijzijnde officiële Nokia-dealer of Service Point voor assistentie. Het gebruik van een batterij die niet door de fabrikant is goedgekeurd, kan gevaarlijk zijn en kan leiden tot gebrekkige prestaties en beschadiging van het apparaat of de toebehoren. Het kan ook de goedkeuring of garantie van het apparaat ongeldig maken.

Kijk voor meer informatie over originele Nokia-batterijen naar www.nokia.com/battery.

Verzorging en onderhoud

Uw apparaat is een product van toonaangevend ontwerp en vakmanschap en moet met zorg worden behandeld. De tips hieronder kunnen u helpen om de garantie te behouden.

- Houd het apparaat droog. Neerslag, vochtigheid en allerlei soorten vloeistoffen of vocht bevatten mineralen die corrosie van elektronische schakelingen veroorzaken. Wordt het apparaat toch nat, verwijder dan de batterij en laat het apparaat volledig opdrogen voordat u de batterij terugplaatst.
- Gebruik of bewaar het apparaat niet op stoffige, vuile plaatsen. De bewegende onderdelen en elektronische onderdelen kunnen beschadigd raken.
- Bewaar het apparaat niet op plaatsen waar het heet is. Hoge temperaturen kunnen de levensduur van elektronische apparaten bekorten, batterijen beschadigen en bepaalde kunststoffen doen vervormen of smelten.
- Bewaar het apparaat niet op plaatsen waar het koud is. Wanneer het apparaat weer de normale temperatuur krijgt, kan binnen in het apparaat vocht ontstaan, waardoor elektronische schakelingen beschadigd kunnen raken.
- Probeer het apparaat niet open te maken op een andere manier dan in deze handleiding wordt voorgeschreven.
- Laat het apparaat niet vallen en stoot of schud niet met het apparaat. Een ruwe behandeling kan de interne elektronische schakelingen en fijne mechaniek beschadigen.
- Gebruik geen agressieve chemicaliën, oplosmiddelen of sterke reinigingsmiddelen om het apparaat schoon te maken.
- Verf het apparaat niet. Verf kan de bewegende onderdelen van het apparaat blokkeren en de correcte werking belemmeren.

- Maak de lenzen (zoals de cameralens, nabijheidsensor en lichtsensoren) schoon met een zachte, schone, droge doek.
- Gebruik alleen de meegeleverde of een goedgekeurde vervangingsantenne. Niet-goedgekeurde antennes, aanpassingen of toebehoren kunnen het apparaat beschadigen en kunnen in strijd zijn met de regelgeving met betrekking tot radioapparaten.
- Gebruik laders binnenshuis.
- Maak altijd een back-up van alle gegevens die u wilt bewaren (zoals contactpersonen en agendanotities) voordat u het apparaat naar een servicepunt brengt.

Alle bovenstaande tips gelden voor het apparaat, de batterij, de lader en andere toebehoren. Neem contact op met het dichtstbijzijnde bevoegde servicepunt als enig apparaat niet goed werkt.

Aanvullende veiligheidsinformatie

Uw apparaat en toebehoren kunnen kleine onderdelen bevatten. Houd ze buiten het bereik van kleine kinderen.

■ Gebruiksomgeving

Houd u aan speciale voorschriften die in een bepaald gebied van kracht zijn en schakel het apparaat altijd uit op plaatsen waar het verboden is het apparaat te gebruiken of waar het gebruik ervan storing of gevaar kan veroorzaken. Gebruik het apparaat alleen in de normale posities. Dit apparaat voldoet aan de richtlijnen voor blootstelling aan RF-signalen wanneer het op normale wijze tegen het oor wordt gehouden of wanneer het zich op een afstand van minimaal 2,2 cm (7/8 inch) van het lichaam bevindt. Wanneer het apparaat op het lichaam wordt gedragen in een draagtasje, riemclip of houder, moeten deze hulpmiddelen geen metaal bevatten en moet het apparaat zich op de bovengenoemde afstand van het lichaam bevinden.

Voor het overbrengen van databestanden of berichten moet dit apparaat kunnen beschikken over een goede verbinding met het netwerk. In sommige gevallen kan het overbrengen van databestanden of berichten vertraging oplopen tot een dergelijke verbinding beschikbaar is. Houd u aan de bovenstaande afstandsrichtlijnen tot de gegevensoverdracht is voltooid.

Bepaalde delen van het apparaat zijn magnetisch. Metalen voorwerpen kunnen worden aangetrokken door het apparaat. Houd creditcards en andere magnetische opslagmedia uit de buurt van het apparaat, omdat de gegevens die op deze media zijn opgeslagen, kunnen worden gewist.

■ Medische apparatuur

Het gebruik van radiozendapparatuur, dus ook van draadloze telefoons, kan het functioneren van onvoldoende beschermde medische apparatuur nadelig beïnvloeden. Raadpleeg een arts of de fabrikant van het medische apparaat om vast te stellen of het apparaat voldoende is beschermd tegen externe RF-energie of als u vragen hebt. Schakel het apparaat uit in instellingen voor gezondheidszorg wanneer dat voorgeschreven wordt door ter plaatse aangegeven instructies. Ziekenhuizen en andere instellingen voor gezondheidszorg kunnen gebruik maken van apparatuur die gevoelig is voor externe RF-energie.

Pacemakers

Fabrikanten van pacemakers adviseren dat er minimaal 15,3 cm afstand moet worden gehouden tussen een draadloze telefoon en een pacemaker om mogelijke storing van de pacemaker te voorkomen. Deze aanbevelingen komen overeen met het onafhankelijke onderzoek en de aanbevelingen van Wireless Technology Research. Mensen met een pacemaker moeten het volgende doen:

- het apparaat op meer dan 15,3 cm afstand van de pacemaker houden;
- het apparaat niet in een borstzak dragen;
- het apparaat bij het oor houden aan de andere zijde van het lichaam dan de zijde waar de pacemaker zich bevindt, om de kans op storingen te minimaliseren.

Als u vermoedt dat er storing optreedt, moet u het apparaat uitschakelen en uit de buurt van de pacemaker houden.

Hoorapparaten

Sommige digitale draadloze apparaten kunnen storingen in bepaalde gehoorapparaten veroorzaken. Neem contact op met uw netwerkoperator als u last hebt van dergelijke storingen.

■ Voertuigen

RF-signalen kunnen van invloed zijn op elektronische systemen in gemotoriseerde voertuigen die verkeerd geïnstalleerd of onvoldoende afgeschermd zijn (bijvoorbeeld elektronische systemen voor brandstofinjectie, elektronische antislip- of antiblokkeerremsystemen, systemen voor elektronische snelheidsregeling of airbagsystemen). Raadpleeg de fabrikant, of diens vertegenwoordiger, van uw voertuig of van hieraan toegevoegde apparatuur, voor meer informatie.

Het apparaat mag alleen door bevoegd personeel worden onderhouden of in een auto worden gemonteerd. Ondeskundige installatie of reparatie kan gevaar opleveren en de garantie die eventueel van toepassing is op het apparaat doen vervallen. Controleer regelmatig of de draadloze apparatuur in uw auto nog steeds goed bevestigd zit en naar behoren functioneert. Vervoer of bewaar geen brandbare vloeistoffen, gassen of explosieve materialen in dezelfde ruimte als die waarin het apparaat zich bevindt of onderdelen of toebehoren daarvan. Voor auto's met een airbag geldt dat de airbags met zeer veel kracht worden opgeblazen. Zet geen voorwerpen, dus ook geen geïnstalleerde of draagbare draadloze apparatuur, in de ruimte boven de airbag of waar de airbag wordt opgeblazen. Als draadloze apparatuur niet goed is geïnstalleerd in de auto kan dit ernstige verwondingen veroorzaken als de airbag wordt opgeblazen.

Het gebruik van het apparaat in een vliegtuig is verboden. Schakel het apparaat uit voordat u een vliegtuig binnengaat. Het gebruik van draadloze telecomapparatuur kan gevaarlijk zijn voor de werking van het vliegtuig, kan het draadloze telefoonnetwerk verstoren en kan illegaal zijn.

■ Explosiegevaarlijke omgevingen

Schakel het apparaat uit als u op een plaats met explosiegevaar bent en volg alle aanwijzingen en instructies op. Dergelijke plaatsen zijn bijvoorbeeld plaatsen waar u gewoonlijk wordt geadviseerd de motor van uw auto af te zetten. Vonken kunnen op

dergelijke plaatsen een explosie of brand veroorzaken, waardoor er gewonden of zelfs doden kunnen vallen. Schakel het apparaat uit bij benzinestations. Houd u aan de beperkingen voor het gebruik van radioapparatuur in brandstofopslagplaatsen, chemische fabrieken of op plaatsen waar met explosieven wordt gewerkt. Plaatsen met explosiegevaar zijn vaak, maar niet altijd, duidelijk gemarkeerd. Het gaat onder andere om scheepsruimen, chemische overslag- of opslagplaatsen, voertuigen die gebruikmaken van LPG (onder andere propaan of butaan) en gebieden waar de lucht chemicaliën of fijne deeltjes van bijvoorbeeld graan, stof of metaaldeeltjes bevat.

■ Alarmnummer kiezen



Belangrijk: Draadloze telefoons zoals dit apparaat, maken gebruik van radiosignalen, draadloze netwerken, kabelnetwerken en door de gebruiker geprogrammeerde functies. Hierdoor kunnen verbindingen niet onder alle omstandigheden worden gegarandeerd. U moet nooit alleen vertrouwen op een draadloze telefoon voor het tot stand brengen van essentiële communicatie, bijvoorbeeld bij medische noodgevallen.

Een alarmnummer kiezen:

1. Schakel het apparaat in als dat nog niet is gebeurd. Controleer of de signaalontvangst voldoende is.
In sommige netwerken kan een geldige, correct geplaatste SIM-kaart noodzakelijk zijn.
2. Druk zo vaak als nodig is op de toets Einde om het scherm leeg te maken en het apparaat gereed te maken voor een oproep.
3. Toets het alarmnummer in voor het gebied waar u zich bevindt. Alarmnummers verschillen per locatie.
4. Druk op de beltoets.

Als u bepaalde functies gebruikt, is het mogelijk dat u deze functies eerst moet uitschakelen voordat u een alarmnummer kunt kiezen. Raadpleeg deze handleiding of uw serviceprovider voor meer informatie.

Geef alle noodzakelijke informatie zo nauwkeurig mogelijk op, wanneer u een alarmnummer belt. Uw draadloze apparaat is mogelijk het enige communicatiemiddel op de plaats van een ongeluk. Beëindig het gesprek pas wanneer u daarvoor toestemming hebt gekregen.

■ Informatie over certificatie (SAR)

Dit mobiele apparaat voldoet aan de richtlijnen voor blootstelling aan radiogolven.

Dit mobiele apparaat is een radiozender en -ontvanger. Het apparaat is zo ontworpen dat dit voldoet aan de emissiebeperkingen voor radiosignalen (RF-signalen) die worden aanbevolen door internationale richtlijnen. Deze richtlijnen zijn ontwikkeld door de onafhankelijke wetenschappelijke organisatie ICNIRP en omvatten veiligheidsmarges om de veiligheid van alle personen te kunnen waarborgen, ongeacht de leeftijd en de gezondheidstoestand.

De blootstelling aan mobiele apparatuur wordt uitgedrukt in de maateenheid SAR (Specific Absorption Rate). De SAR-limiet die wordt vermeld in de internationale richtlijnen van de ICNIRP bedraagt 2,0 W/kg (watt/kilogram) evenredig verdeeld over tien gram lichaamsweefsel. Bij tests voor SAR worden de standaardposities gebruikt, waarbij het apparaat in alle gemeten frequentiebanden het hoogst toegestane energieniveau gebruikt. Het werkelijke SAR-niveau van het apparaat tijdens gebruik kan een flink stuk lager liggen dan de maximumwaarde omdat het apparaat is ontworpen voor gebruik bij verschillende energieniveaus. Dit niveau is afhankelijk van verschillende factoren, bijvoorbeeld van hoe dicht u zich in de buurt van een zendmast bevindt. De hoogste SAR-waarde die dit apparaat heeft bereikt volgens de richtlijnen van de ICNIRP voor gebruik naast het oor is 0,74 W/kg.

Het gebruik van accessoires en toebehoren met het apparaat kan resulteren in andere SAR-waarden. SAR-waarden kunnen variëren, afhankelijk van nationale rapportage-eisen, testmethoden en de netwerkband. Meer informatie over SAR kunt u vinden onder "product information" op www.nokia.com.

Index

A

aan/uit-toets	31
aangemelde contacten	82
afmelden bij een contact	84
contacten toevoegen	83
weergeven	84
aansluiting lader	33
aansluiting voor pop-poort.	
Zie Aansluiting voor toebehoren	
aansluiting voor toebehoren	33
accessoires Zie toebehoren	
achtergrond	89, 91
actieve standby	34, 91
content-items	35
inschakelen	94
navigatiemodus	34
passieve modus	34
agenda	
notitie	137
notitiesignaal	137
alarmnummer kiezen	168
antenne	29
audioberichten	58

B

band	30
batterij	
capaciteit	33
echtheid	160
installatie	23
ontladen	159
opladen	27, 159
batterij opladen	27
bellen	40
bellergroepen	86
beltoets	32
beltonen	89, 90
bellergroepen	86
uitschakelen	42
berichten	49
audioberichten	58
berichtinstellingen	72
algemene instellingen	72
chatberichten	59
dienstopdrachten	71
flitsberichten	57
informatieberichten	71
mappen	56

sjablonen	57
spraakberichten	71
tekstberichten	
tekstberichten invoeren	50
teller. Zie oproep-info	
verwijderen	72
verzenden	54
verzending annuleren	55
berichten van de	
internetdienst	151
berichtenteller. Zie oproep-info	
berichtinstellingen	
E-mail per SMS	73
e-mailberichten	76
multimediaberichten	75
tekstberichten	73
beveiligingscode	19
beveiligingsinstellingen	109
beveiligingsmodule	153
bladertoets. Zie navigatietoets	32
blokkeerwachtwoord	20
Bluetooth	
bluetooth	
instellingen	97
verbinding	97
verbinding instellen	96
bookmarks	148
browser	144

C

beveiliging	150
beveiligingsmodule	153
bladeren door pagina's	146
bookmarks	148
cachegeheugen	152
certificaten	154
cookies	150
digitale handtekening	155
instellen	145
scriptinstellingen	150
weergave-instellingen	149
cachegeheugen	152
camera	
een foto maken	114
een videoclip opnemen	115
instellingen	116
lens	31
toets	31
certificaten	154
chatberichten	
beschikbaarheid	64
blokkeren	65
contacten	65
deelnemen aan een	
chatsessie	64
groepen	66
lezen	63

sessie starten	61
uitnodiging accepteren	63
uitnodiging afwijzen	63
verbinding maken en verbreken	61
vrijgeven	65
circuit switched data	158
codes	
beveiligingscode	19
blokkeerwachtwoord	20
PIN	19
PUK	20
UPIN	19
UPUK	20
configuratie	107
instellingsdienst	20
plug-en-play-dienst	28
contacten	
aangemelde contacten	82
actief geheugen	85
afbeelding opslaan	79
bellergroepen	86
contactgegevens bewerken	80, 81
dienstnummers	86
eigen nummers	86
gegevens bewerken	80
instellingen	85

D

kopiëren	80
meerdere nummers opslaan .	79
mijn aanwezigheid	81
namen opslaan	78
snelkiezen	86
tekstitems opslaan	79
telefoonnummers opslaan	78
verwijderen	80
visitekaartjes	85
zoeken	78
contactgegevens	22
cookies	150
CSD	158
datacommunicatie	157
datuminstellingen	92
dienstberichten	151
diensten	144
dienst-inbox	151
instellingen	152
dienstnummers	86
dienstopdrachten	71
digitale handtekening	155
downloaden	
content	21
instellingen	151
spelletjes	141
toepassingen	21, 142

drukken-voor-spreken. Zie DVS.		e-mail lezen	69
DVS	125	e-mail ophalen	68, 69
groepsoproep	127	e-mail verwijderen	70
instellingen	133	e-mailbericht invoeren	68
kanaaloproep	127	e-mailbericht verzenden	68
kanalen	131	mappen	
toevoegen	131	inbox, en overige	
uitnodiging		mappen	70
ontvangen	132	servers	
oproep ontvangen	126, 128	IMAP4	67
oproep plaatsen	126	POP3	67
terugbelverzoeken	129	energiebesparing	92
reageren	130	equaliser	123
verzenden	129	explosiegevaarlijke	
verbinden	126	omgevingen	167
verbreken	126	F	
één-op-één-contact		fabrieksinstellingen	110
toevoegen	130	flitsberichten	57
één-op-één-oproep		flitser	31
plaatsen	127	FM-radio	119
DVS-toets	33	foto	114
E		functies	
een foto maken	114	overzicht	18
eigen nummers	86	G	
E-mail per SMS	51	galerij	112
e-mailtoepassing	67	gedeeld geheugen	16
e-mail beantwoorden	69	gegevenskabel	103
e-mail downloaden	68		

gegevensoverdracht		infrarood	97
met een compatibel		Infraroodpoort	33
apparaat	102	installatie	
synchroniseren vanaf pc	102	batterij	23
synchroniseren vanaf		geheugenkaart	25
server	102	SIM-kaart	23
geheugenkaart		instellingen	89
formatteren	113	berichtinstellingen	72
installatie	25	bluetooth-instellingen	97
sleuf	33	camera	116
geluid opnemen	122	configuratie	107
gewone tekstinvoer	47	connectiviteit	95
GPRS, EGPRS	98	datum	92
		dienst-inbox	152
H		downloaden	151
handsfree. Zie luidspreker		fabrieksinstellingen	
High Speed Circuit Switched		herstellen	110
Data	158	gegevensoverdracht	101
hoofdletters en kleine letters	45	GPRS, EGPRS	98
hoorapparaten	166	GPRS-instellingen	100
HSCSD	158	GPRS-verbinding	99
		infrarood	97
I		klok	92
IM. Zie chatberichten		mijn snelkoppelingen	92
IMAP4	67	muziekspeler	118
in- en uitschakelen	28	oproep	104
indicatoren	37	profielen	89
informatie over certificatie	169	scherm	90
informatieberichten	71		

	telefoon	105		mijn snelkoppelingen	92
	thema's	89		MMS. Zie multimediberichten	
	tijd	92		multimediberichten	
	toebehoren	106		beantwoorden	55
	tonen	90		invoeren	53
	USB-gegevenskabel	103		lezen	55
	Internet	144		verzenden	53
	IR. Zie infrarood			muziekspeler	117
K				instellingen	118
	klantenservice	22	N		
	klokinstellingen	92		navigatietoets	32
L				navigeren	48
	laders	27		netwerk	
	leestekens	47		diensten	15
	lijst met laatste oproepen	87		EGSM	15
	luidspreker	31, 43		GSM	15
	luistergedeelte	32		naam op het scherm	33
M				Nokia-contactgegevens	22
	media	114		Nokia-ondersteuning	22
	mediaspeler			notities	138
	instellingen	116		agenda	137
	medische apparatuur	166		nummer van berichtencentrale	49
	menu		O		
	bladeren	48		onderdelen	31
	navigeren	48		onderhoud	163
	weergave van hoofdmenu	48		onderhoud van de telefoon	163
	mijn aanwezigheid	81		onderhoudsdienst	22

ondersteuning	22	pakketgegevens	158
operatorlogo	91	instellingen	100
operatormenu	111	verbinding	99
oproep		PC Suite	157
instellingen	104	Pc-verbinding	157
oproep beëindigen	40, 42	PIN-code	28
oproepen		PIN-codes	19
beantwoorden	42	polsband	30
beëindigen	40, 42	POP3	67
gekozen nummers	87	positiebepaling	88
gemiste oproepen	87	positiegegevens.	
internationaal	40	Zie positiebepaling	
ontvangen oproepen	87	profielen	89
oproep-info	87	PUK-codes	20
opties tijdens een gesprek	43	R	
snelkiezen	41	radio	119
spraakgestuurde		recorder	122
nummerkeuze	41	reparatiedienst	22
tot stand brengen	40	S	
weigeren	42	SAR	169
wisselgesprek	43	screensaver	91
oproep-info	87	scriptinstellingen	150
oproepregister. Zie oproep-info		scripts via een veilige	
organisator	135	verbinding	150
overzicht		selectietoetsen	32, 33
toetsen en onderdelen	31	signaalsterkte	33
P		SIM-berichten	52
pacemakers	166		

SIM-diensten	156	speciale tekens	47
SIM-kaart		tekstinvoer met	
installatie	23	woordenboek	45, 46
sjablonen	50, 57	tekst invoeren	45
SMS. Zie tekstberichten		tekstberichten	
snelkiezen	41, 86	beantwoorden	51
snelkoppelingen in		invoeren	50
de standby-modus	36	lezen	51
speciale tekens	47	SIM-berichten	52
spraakberichten	71	sjablonen	50
spraakgestuurde nummerkeuze	41	verzenden	50
spraakopdrachten	94	tekstinvoer met	
standby-modus	33	woordenboek	45, 46
snelkoppelingen	36, 92	woordenboekinstellingen	45
stereo widening	124	telefoon	
stopwatch	139	aanpassen	89, 91
		configuratie	107
T		instellingen	105
taal		luidspreker	31
taal voor tekstinvoer	45	luistergedeelte	32
taal voor tekstinvoer	45	onderdelen	31
takenlijst	137	toetsen	31
tekst		verzorging	163
gewone tekstinvoer	47	telefoon blokkeren Zie	
hoofdletters en kleine		toetsen blokkeren	
letters	45	telefoonboek. Zie contacten	
instellingen	45	tellers. Zie oproep-info	
invoeren	45	terugbelverzoeken	129
leestekens	47		

thema's	89
tijdstellingen	92
timerfunctie	139
timers. Zie oproep-info toebehoren	
instellingen	106
toegangscodes	19
toepassingen	141
spelletjes	141
downloaden	141
instellingen	141
verzameling	142
downloaden	142
toets Einde	32
toetsblokkering. Zie toetsen blokkeren	
toetsen	31
cijfers en tekens	32
DVS	33
einde	32
navigatietoets	32
oproep	32
selectietoets	32, 33
toetsen blokkeren	39
voeding aan/uit	31
volume	31
toetsen blokkeren	39
toetsenblokkering opheffen	39

U

tonen	90
trilsignaal	90
U	42
UPIN	19
UPIN-code	28
UPUK-code	20

V

veiligheid	
aanvullende informatie	165
alarmnummer kiezen	168
explosiegevaarlijke omgevingen	167
gebruiksomgeving	165
hoorapparaten	166
informatie over	
certificatie (SAR)	169
medische apparatuur	166
pacemakers	166
richtlijnen	13
SAR	169
toebehoren	
voertuigen	167
verwijderen	
berichten	72
e-mailberichten	70
verzorging	163

videoclip	115	weergave-instellingen	90
visitekaartjes	85	wekker	135
voertuigen	167	wireless markup language	144
volumetoetsen	31	wisselgesprek	43
W		X	
Web	144	XHTML	144
bookmarks	148		
verbinden	145		