



LG

Life's Good

NEDERLANDS
FRANÇAIS
ENGLISH

Gebruikershandleiding

Guide de l'utilisateur

User Guide

LG G *Pad 10.1*

LG-V700



NEDERLANDS

Gebruikershandleiding



- De schermafbeeldingen en illustraties wijken mogelijk af van wat u daadwerkelijk op het apparaat ziet.
- Het kan zijn dat een deel van deze handleiding niet van toepassing is op uw tablet. Dit hangt af van de software of van uw serviceprovider. Alle informatie in dit document kan zonder kennisgeving worden gewijzigd.
- Dit apparaat is vanwege het toetsenbord op het aanraakscherm niet geschikt voor mensen met een visuele handicap.
- Copyright ©2014 LG Electronics, Inc. Alle rechten voorbehouden. LG en het LG-logo zijn geregistreerde handelsmerken van LG Group en diens gelieerde partners. Alle andere handelsmerken zijn het eigendom van hun respectieve eigenaren.
- Google™, Google Maps™, Gmail™, YouTube™, Hangouts™ en Google Play™ zijn handelsmerken van Google, Inc.

Inhoud

Informatie over deze gebruikershandleiding	5
Informatie over deze gebruikershandleiding.....	5
Handelsmerken	6
DivX-HD.....	6
Richtlijnen voor veilig en efficiënt gebruik.....	8
Belangrijke notificatie	18
Meer informatie over uw apparaat ..	23
Overzicht tablet	23
De tablet opladen	26
De levensduur van de batterij optimaliseren.....	27
De levensduur van uw accu verlengen.....	27
Het batterijniveau tonen.....	27
Controleren en beheren wat energie verbruikt	28
Een microSD plaatsen.....	28
De microSD-kaart verwijderen.....	29
De microSD-kaart formatteren.....	30
Het scherm vergrendelen en ontgrendelen	30
Het scherm inschakelen met behulp van de KnockON-functie.....	31
Het scherm ontgrendelen met de Knock Code-functie.....	31
Het homescreen	33
Tips voor het aanraakscherm.....	33
Tikken of aanraken	33
Vasthouden	33
Slepen	33
Vegen of schuiven	34
Dubbeltikken	34
Zoomen met uw vingers	34
Het scherm roteren.....	34
Homescreen	34
Het beginscherm aanpassen.....	36
Apps openen, stoppen en tussen apps schakelen	36
Dual Window gebruiken.....	37
App-pictogrammen in het beginscherm aanpassen	38
Items verbergen op het basisscherm	39
Snelle toegang	40
Notificaties	40
Toegangsmeldingen.....	41
Snelinstellingen op het notificatiescherm.....	41
Opties voor snelinstellingen op het notificatiescherm opnieuw ordenen.	42
QSlide-apps op het notificatiescherm.....	42
De QSlide-applicaties gebruiken.....	42
Indicatiepictogrammen op de statusbalk	42
Meerdere gebruikers	44
QSlide	46
Een schermafbeelding vastleggen	48
Een schermafbeelding maken met QuickMemo+	48

Een schermafbeelding maken met Opname plus.....	48	Inhoud gebruiken uit de Cloud.....	57
Tekstinvoermethoden	49	De Cloud gebruiken.....	57
Woordsuggesties invoeren.....	50	QPair	58
Toetsenbord splitsen met beweging	50	Pc-verbindingen met een USB-kabel	60
De hoogte van het toetsenbord wijzigen	50	Muziek, foto's en video's overbrengen in de Media apparaat (MTP)	60
De toetsen op de onderste rij wijzigen	50	Synchroniseren met Windows Media Player	60
Speciale tekens invoeren	51	Pc-verbindingen met een USB-kabel voor Mac OS X-gebruikers.....	61
Google-account instellen	52	Contacten.....	62
Verbinden met netwerken en apparaten	53	Een contact zoeken	62
Wi-Fi	53	Een nieuw contact toevoegen	62
Verbinding maken met Wi-Fi-netwerken	53	Favoriete contacten	63
Wi-Fi inschakelen en verbinding maken met een Wi-Fi-netwerk	53	Een groep maken.....	64
Bluetooth	54	E-mail	65
Bluetooth inschakelen en uw tablet koppelen aan een Bluetooth-apparaat.....	54	Een e-mailaccount beheren	65
Data verzenden met de Bluetooth-functie	55	Accountmappen gebruiken.....	66
Data ontvangen met de Bluetooth-functie	56	E-mailberichten schrijven en verzenden	66
SmartShare	56	E-mails ontvangen.....	67
Inhoud weergeven op verschillende toestellen	56	Entertainment.....	68
Afspelen/verzenden.....	56	Camera	68
Inhoud weergeven van Apparaten in de buurt	57	Meer informatie over de beeldzoeker	68
Apparaten verbinden.....	57	De geavanceerde instellingen gebruiken	69
Andere apparaten zoeken.....	57	Een foto maken.....	70
		In- of uitzoomen.....	70
		Gebaaropname	70
		Nadat u een foto hebt gemaakt	71
		Opgeslagen foto's tonen.....	72

Een video opnemen.....	72	Bestanden downloaden	95
Uw opgeslagen video's bekijken.....	73	Chrome	96
Galerij	74	Webpagina's bekijken	96
Foto's tonen.....	74	Een pagina openen.....	96
Video's afspelen	75	Op het web zoeken met behulp van spraak	96
Foto's en video's wissen.....	75	Synchroniseren met andere apparaten.....	97
Als achtergrond instellen	75	Favorieten toevoegen en weergeven	97
Diashow	76	Optiemenu Chrome	97
Video	76	Instellingen	99
Video afspelen	76	Het menu Opties openen	99
Muziek	78	DRAADLOZE NETWERKEN	99
Muziek overdragen via Media apparaat (MTP).....	78	APPARAAT	102
Een nummer afspelen	78	PERSOONLIJK	107
Extra	81	SYSTEEM	110
QuickMemo+.....	81	LG Backup	114
QuickRemote (snel op afstand).....	83	Informatie over het maken en terugzetten van back-ups van data van tablets	114
Alarm.....	85	Een LG-back-up maken van de data op uw tablet.....	115
Calculator	85	Het maken van automatische back-ups plannen.....	115
Agenda.....	86	Tabletgegevens herstellen	116
Taken	87	Update van tabletsoftware	117
Bestands beheerder	88	Update van tabletsoftware	117
Voice-recorder.....	89	Software voor LG-tablets via Over-the-Air (OTA) bijwerken	117
POLARIS Office 5	90	Accessoires	119
Google+.....	91	Problemen oplossen	120
LG SmartWorld	92		
Het web	94		
Internet.....	94		
Een pagina openen.....	94		
Favorieten	95		
Geschiedenis	95		
De leesmodus gebruiken.....	95		
QSlide gebruiken.....	95		

Informatie over deze gebruikershandleiding

Informatie over deze gebruikershandleiding

- Lees deze handleiding zorgvuldig door voordat u het apparaat gaat gebruiken. Zo bent u ervan verzekerd dat u het apparaat veilig en correct gebruikt.
- Het kan zijn dat enkele in deze handleiding weergegeven afbeeldingen en schermafbeeldingen anders eruit zien op uw tablet.
- Uw inhoud kan afwijken van het uiteindelijke product of van de software die door uw serviceprovider of telefoonmaatschappij wordt geleverd. Deze inhoud kan zonder kennisgeving worden gewijzigd. Ga voor de nieuwste versie van deze handleiding naar de website van LG: www.lg.com.
- De toepassingen en bijbehorende functies kunnen per land, per regio of op basis van hardwarespecificaties verschillen. LG is niet aansprakelijk voor mogelijke prestatieproblemen door het gebruik van applicaties die door andere providers dan LG zijn ontwikkeld.
- LG is niet aansprakelijk voor prestatie- of incompatibiliteitsproblemen die ontstaan door het bewerken van registerinstellingen of het wijzigen van systeemsoftware. Als u probeert uw besturingssysteem aan te passen, werken het apparaat en de bijbehorende applicaties mogelijk niet langer naar behoren.
- De licentie van de software, audio, achtergronden, afbeeldingen en andere media die bij uw apparaat zijn geleverd, is voor beperkt gebruik. Als u dit materiaal uitpakt en voor commerciële of andere doeleinden gebruikt, overtreedt u mogelijk de auteursrechtelijke wetgeving. U bent als gebruiker volledig verantwoordelijk voor het onwettig gebruik van media.

- Aan dataservices, zoals berichten, uploaden en downloaden, auto-synchronisatie of het gebruik van locatiediensten zijn mogelijk extra kosten verbonden. Kies een abonnement dat bij u past om aanvullende kosten te voorkomen. Neem contact op met uw serviceprovider voor meer informatie.

Handelsmerken

- LG en het LG-logo zijn gedeponeerde handelsmerken van LG Electronics.
- Alle andere handelsmerken en auteursrechten zijn het eigendom van hun respectieve eigenaren.



OVER DIVX-VIDEO: DivX® is een digitaal videoformaat dat is ontwikkeld door DivX, LLC, een dochterbedrijf van Rovi Corporation. Dit is een officieel DivX Certified®-apparaat dat aan grondige tests is onderworpen om te bevestigen dat het DivX-video's afspeelt. Ga naar divx.com voor meer informatie en software om uw bestanden om te zetten in DivX-video's.

OVER DIVX-VIDEO-ON-DEMAND: Dit DivX®-gecertificeerde apparaat moet worden geregistreerd om DivX Video-on-Demand-inhoud (VOD) te kunnen afspelen. Voor de registratiecode gaat u naar het gedeelte DivX VOD in het instellingenmenu van het apparaat. Ga naar vod.divx.com voor meer informatie over het voltooiën van uw registratie.

DivX Certified® voor het afspelen van DivX®-video's tot HD 720p, inclusief overige inhoud.

DivX®, DivX Certified® en bijbehorende logo's zijn handelsmerken van Rovi Corporation of haar dochterbedrijven en worden onder licentie gebruikt.

Opmerking: open sourcesoftware

Ga voor de bijbehorende broncode onder GPL, LGPL, MPL en andere open source-licenties naar <http://opensource.lge.com/>

Alle genoemde licentievoorwaarden, disclaimers en opmerkingen kunnen samen met de broncode worden gedownload.

Richtlijnen voor veilig en efficiënt gebruik

Lees deze eenvoudige richtlijnen door. Deze richtlijnen moeten worden gevolgd. Er is een hulpprogramma op uw apparaat geïnstalleerd dat eventuele fouten registreert. Dit hulpprogramma verzamelt alleen gegevens die specifiek zijn voor de fout, zoals de signaalsterkte en de actieve applicaties. Het logboek kan als referentie worden gebruikt bij het bepalen van de oorzaak van een fout. De logbestanden zijn gecodeerd. Alleen medewerkers van LG Repair Centres hebben toegang tot deze bestanden. Zij zullen deze bestanden raadplegen als u uw apparaat ter reparatie opstuurt.

Blootstelling aan radiogolven

Informatie over blootstelling aan radiogolven en SAR (Specific Absorption Rate).

Dit tabletapparaat, model LG-V700, is ontwikkeld conform de geldende veiligheidsvoorschriften voor blootstelling aan radiogolven. Deze voorschriften worden gebaseerd op wetenschappelijke richtlijnen waarin veiligheidsmarges zijn ingebouwd om de veiligheid van alle personen te kunnen waarborgen, ongeacht de leeftijd of gezondheidstoestand.

- Voor de richtlijnen voor blootstelling aan radiogolven wordt de maateenheid SAR (Specific Absorption Rate) gehanteerd. Bij tests voor SAR worden de standaardmethoden gebruikt, waarbij het apparaat in alle gemeten frequentiebanden het hoogst toegestane energieniveau gebruikt.
- Hoewel de verschillende apparaatmodellen van LG kunnen opereren op onderling verschillende SAR-niveaus, zijn ze allemaal zodanig ontwikkeld dat naleving van de geldende richtlijnen wordt gewaarborgd.
- De SAR-limiet die wordt aanbevolen door de ICNIRP (International Commission on Non-Ionizing Radiation Protection) bedraagt 2 W/kg evenredig verdeeld over 10 g lichaamswefsel.

- De hoogste gemeten SAR-waarde voor dit type op het lichaam gedragen apparaat, zoals beschreven in deze gebruikershandleiding, is 0,656 W/kg.
- Dit apparaat voldoet aan de richtlijnen voor blootstelling aan RF-signalen wanneer het op normale wijze tegen het oor wordt gehouden of wanneer het zich op een afstand van minimaal 0,00 cm van het lichaam bevindt. Wanneer het apparaat in een draagtasje, riemclip of houder op het lichaam wordt gedragen, mogen deze hulpmiddelen geen metaal bevatten en moet het product zich op een afstand van minimaal 0,00 cm van het lichaam bevinden.

Voor het overbrengen van databestanden of berichten moet dit apparaat kunnen beschikken over een goede verbinding met het netwerk. In sommige gevallen kan het overbrengen van databestanden of berichten vertraging oplopen tot een dergelijke verbinding beschikbaar is. Houd u aan de bovenstaande afstandsrichtlijnen tot de gegevensoverdracht is voltooid.

Onderhoud van het product

WAARSCHUWING

Notificatie voor vervanging batterij

- Uit veiligheidsoverwegingen mag u de batterij niet verwijderen uit het product.
Als u de batterij moet vervangen, vraag dan uw dichtstbijzijnde erkende LG Electronics-servicepunt of -dealer om informatie.
- De Li-ion-batterij is een gevaarlijke component die letsel kan veroorzaken.
- Voorkom schade aan uw apparaat door de batterij te laten vervangen door gekwalificeerd personeel.

WAARSCHUWING

Gebruik alleen batterijen, laders en accessoires die voor gebruik bij dit type apparaat zijn goedgekeurd. Het gebruik van andere typen batterijen kan gevaarlijk zijn en kan ertoe leiden dat de garantie van het apparaat vervalt.

- Demonteer het apparaat niet. Laat eventuele noodzakelijke reparaties uitvoeren door een gekwalificeerd onderhoudstechnicus.
- Reparaties die na beoordeling van LG onder de garantie vallen, omvatten mogelijk vervangende onderdelen of kaarten die ofwel nieuw ofwel gereviseerd zijn, op voorwaarde dat deze onderdelen of kaarten een gelijkwaardige werking hebben als de onderdelen die worden vervangen.
- Houd het apparaat uit de buurt van elektrische apparaten zoals tv's, radio's en pc's.
- Houd het apparaat uit de buurt van warmtebronnen zoals radiatoren en kookplaten.
- Laat het apparaat niet vallen.
- Stel het apparaat niet bloot aan mechanische trillingen of schokken.
- Schakel het apparaat uit wanneer dit door speciale voorschriften wordt vereist. Gebruik het apparaat bijvoorbeeld niet in ziekenhuizen, aangezien door het gebruik gevoelige medische apparatuur beschadigd kan raken of kan worden beïnvloed.
- Houd het apparaat tijdens het opladen niet met natte handen vast. Hierdoor zou u namelijk elektrische schokken kunnen oplopen en het apparaat zou kunnen beschadigen.
- Laad het apparaat niet op in de buurt van brandbare materialen. Het apparaat kan heet worden, waardoor brand kan ontstaan.

- Gebruik een droge doek om het toestel aan de buitenzijde te reinigen (gebruik geen oplosmiddelen zoals benzeen, verdunners of alcohol).
- Laad het apparaat niet op wanneer dit op zachte bekleding ligt.
- Laad het apparaat op in een goed geventileerde ruimte.
- Stel het apparaat niet bloot aan extreme omstandigheden met rook en stof.
- Bewaar het apparaat niet in de buurt van creditcards, bibliotheekpasjes en dergelijke, omdat het apparaat de informatie op de magnetische strip kan beïnvloeden.
- Tik niet op het scherm met een scherp voorwerp, om beschadiging van het apparaat te voorkomen.
- Stel het apparaat niet bloot aan vloeistoffen en vocht.
- Ga behoedzaam om met de accessoires, zoals oordopjes. Raak de antenne niet onnodig aan.
- Gebruik nooit gebroken, gesplinterd of gebarsten glas, raak het niet aan en probeer het niet te verwijderen of te repareren. Schade aan het glazen weergavescherm ten gevolge van verwaarlozing of verkeerd gebruik wordt niet door de garantie gedekt.
- Uw tablet is een elektronisch apparaat dat tijdens normaal gebruik warmte genereert. Langdurig direct contact met de huid zonder voldoende ventilatie leidt mogelijk tot ongemak of kleine brandwonden. Wees daarom voorzichtig tijdens en vlak na het gebruik van uw tablet.
- Als uw tablet nat is geworden, koppel het apparaat dan onmiddellijk los en laat het volledig opdrogen. Probeer de telefoon niet sneller op te drogen met behulp een externe hittebron, zoals een oven, magnetron of haardroger.

- Door het vocht in uw natte tablet verandert de kleur van het productlabel binnen in de behuizing. Schade aan het apparaat ten gevolge van blootstelling aan vloeistof wordt niet door de garantie gedekt.
- Gebruik uw tablet bij temperaturen tussen 0°C en 40°C, indien mogelijk. Het blootstellen van het apparaat aan extreem lage of hoge temperaturen kan leiden tot schade, storingen of zelfs explosie.

Efficiënte apparaatbediening

Elektronische apparaten

Alle tabletapparaten kunnen storingen opvangen die de werking kunnen beïnvloeden.

- Vraag eerst toestemming voordat u uw tablet in de buurt van medische apparatuur gebruikt. Bewaar de tablet niet in de buurt van een pacemaker (zoals in uw borstzak).
- Sommige hoortoestellen zijn gevoelig voor storing door tabletapparaten.
- Een geringe storing kan al van invloed zijn op TV's, radio's, PC's enz.

Veiligheid onderweg

Stel u op de hoogte van de wetten en voorschriften voor het gebruik van tabletapparaten in de gebieden waar u rijdt.

- Gebruik tijdens het rijden geen handheld apparaat.
- Concentreer u op het rijden.
- RF-energie kan bepaalde elektronische systemen in de auto ontregelen, zoals stereo-apparatuur en veiligheidsfuncties.

- Als uw auto is voorzien van een airbag, mag u deze niet door geïnstalleerde of draagbare, draadloze apparatuur blokkeren. Als u dit wel doet, kan dit ertoe leiden dat de airbag niet of niet goed functioneert met mogelijk ernstige verwondingen tot gevolg.
- Zet het volume niet te hoog als u buitenshuis naar muziek luistert, zodat u de geluiden uit uw omgeving nog kunt horen. Dit is vooral belangrijk in het verkeer.

Voorkom gehoorbeschadiging

OPMERKING: Hoge geluidsniveaus en overmatige druk van uw oordopjes en hoofdtelefoon kunnen leiden tot gehoorverlies.



Vermijd lang muziek luisteren op hoge geluidsniveaus om mogelijke gehoorschade te voorkomen.

- Gehoorbeschadiging kan optreden als u te lang aan hard geluid wordt blootgesteld. Daarom raden wij u aan de tablet niet te dicht bij uw oren in of uit te schakelen. Zet het muziek- en gespreksvolume niet te hoog.
- Als u een hoofdtelefoon gebruikt, zet het volume dan laag als u personen die vlakbij u staan niet kunt verstaan of als de persoon die naast u zit, kan horen waar u naar luistert.

Onderdelen van glas

Bepaalde onderdelen van uw tablet zijn van glas. Dit glas kan breken als u uw tablet op een hard oppervlak laat vallen of een harde klap krijgt. Raak gebroken glas niet aan en probeer het niet te verwijderen. Gebruik uw apparaat niet totdat het glas door een geautoriseerde serviceprovider is vervangen.

Explosiewerkzaamheden

Gebruik het apparaat niet in de buurt van explosiewerkzaamheden. Neem beperkende maatregelen in acht en houd u aan regels en voorschriften.

Explosiegevaar

- Gebruik het apparaat niet bij pompstations.
- Gebruik de telefoon niet in de buurt van brandstoffen en chemicaliën.
- Vervoer geen brandbare gassen, vloeistoffen en explosieven en sla deze ook niet op in dezelfde ruimte van een voertuig waarin zich ook het tabletapparaat en eventuele accessoires bevinden.

In vliegtuigen

Draadloze apparaten kunnen storingen veroorzaken in vliegtuigen.

- Schakel uw tablet uit voordat u aan boord van een vliegtuig gaat.
- Gebruik het toestel niet op het terrein van de luchthaven zonder toestemming van de bemanning.

Kinderen

Bewaar het apparaat op een veilige plaats, buiten het bereik van kleine kinderen. De telefoon bevat kleine onderdelen die, indien losgemaakt, verstikking kunnen veroorzaken. Dit apparaat werkt op een interne accu die gevaarlijk kan zijn als het apparaat niet op de juiste wijze wordt gebruikt of onderhouden.

Batterij en onderhoud

- De batterij hoeft niet volledig ontladen te zijn voordat u deze weer kunt opladen. In tegenstelling tot andere typen batterijen heeft de batterij geen geheugen dat van invloed is op de prestaties.
- Gebruik alleen batterijen en laders van LG. De laders van LG zijn zodanig ontwikkeld dat deze de levensduur van de batterij optimaliseren.
- Demonteer de batterij niet en voorkom kortsluiting.
- Laad de batterij opnieuw op als deze gedurende langere tijd niet is gebruikt, om de levensduur te verlengen.
- Stel de batterijlader niet bloot aan direct zonlicht en gebruik deze niet in vochtige ruimten zoals een badkamer.
Bewaar het apparaat niet in erg warme of koude ruimten; dit kan ten koste gaan van de prestaties van de batterij.
- Er bestaat explosiegevaar als de batterij wordt vervangen door een batterij van een verkeerd type.
- Verwijder gebruikte batterijen volgens de instructies van de fabrikant. Zorg indien mogelijk voor recycling. Doe gebruikte batterijen niet bij het gewone huishoudelijk afval.
- Als de batterij moet worden vervangen, kunt u dit laten doen bij het dichtstbijzijnde erkende LG Electronics-servicepunt of de dichtstbijzijnde dealer van LG Electronics.
- Haal de stekker van de lader uit het stopcontact als de batterij van het apparaat volledig is opgeladen, om te voorkomen dat de lader onnodig energie verbruikt.

- De werkelijke levensduur van de batterij hangt af van de netwerkconfiguratie, de productinstellingen, de gebruikspatronen en de omstandigheden waarin de batterij wordt gebruikt.
- Zorg dat er geen scherpe voorwerpen zoals tanden en nagels van huisdieren in contact komen met de batterij. Dit kan brand veroorzaken.

Uw tablet bijwerken

Toegang tot de meest recente firmware releases, nieuwe softwarefuncties en verbeteringen.

- Werk uw tablet bij zonder pc: selecteer **Update Center**  > **Software-update** > **Controleer nu voor update**.
- Werk uw tablet bij door deze op uw computer aan te sluiten.

Ga voor meer informatie over deze functie naar

<http://www.lg.com/common/index.jsp> en selecteer uw land en taal.

VERKLARING VAN OVEREENSTEMMING

Hierbij verklaart **LG Electronics** dat het product **LG-V700** voldoet aan de belangrijkste voorschriften en andere relevante bepalingen van richtlijn **1999/5/EC**. U vindt een kopie van de verklaring van overeenstemming op <http://www.lg.com/global/declaration>

Kantoor voor contact omtrent de naleving van dit product

LG Electronics Inc.

EU Representative, Krijgsman 1,

1186 DM Amstelveen, The Netherlands



Uw oude toestel wegdoen

- 1 Elektrische en elektronische producten mogen niet worden meegegeven met het huishoudelijk afval, maar moeten worden ingeleverd bij speciale inzamelingspunten die door de lokale of landelijke overheid zijn aangewezen.
- 2 De correcte verwijdering van uw oude toestel helpt negatieve gevolgen voor het milieu en de menselijke gezondheid voorkomen.
- 3 Wilt u meer informatie over de verwijdering van uw oude toestel? Neem dan contact op met de plaatselijke autoriteiten, de afvalophaaldienst of de winkel waar u het product hebt gekocht.



Batterijen wegdoen

- 1 Dit symbool kan worden gebruikt in combinatie met chemische symbolen voor kwik (Hg), cadmium (Cd) of lood (Pb) als de accu meer dan 0,0005% kwik, 0,002% cadmium of 0,004% lood bevat.
- 2 Alle batterijen/accu's mogen niet worden meegegeven met het huishoudelijk afval, maar moeten worden ingeleverd bij speciale inzamelingspunten die door de lokale of landelijke overheid zijn aangewezen.
- 3 De correcte verwijdering van uw oude batterijen/accu's helpt negatieve gevolgen voor het milieu en de gezondheid van mens en dier voorkomen.
- 4 Wilt u meer informatie over de verwijdering van uw oude batterijen/accu's? Neem dan contact op met de plaatselijke autoriteiten, de afvalophaaldienst of de winkel waar u het product hebt gekocht.

Belangrijke notificatie



Lees de volgende informatie voordat u uw tablet gaat gebruiken!

Controleer of de problemen die u hebt ervaren met uw tablet in dit gedeelte worden beschreven voordat u de tablet terugbrengt met een serviceverzoek of voordat u de klantenservice belt.

1. Tablet-geheugen

U moet het tabletgeheugen controleren en data, zoals applicaties, wissen om ruimte vrij te maken in het geheugen.

Applicaties verwijderen:

- 1 Tik op  >  > tabblad **Applicaties** > **Instellingen**  > **Applicaties**.
- 2 Wanneer alle applicaties worden weergegeven, selecteert u de applicatie die u wilt verwijderen.
- 3 Tik op **Wissen** en op **OK** om te bevestigen.

2. Voordat u een open source-applicatie en besturingssysteem installeert

WAARSCHUWING

Als u een ander besturingssysteem installeert en gebruikt dan door de fabrikant is meegeleverd, werkt uw tablet mogelijk niet goed. Bovendien wordt uw tablet in dat geval niet gedekt door de garantie.

WAARSCHUWING

Download alleen applicaties vanuit vertrouwde bronnen zoals de Play Store om uw tablet en persoonlijke gegevens te beschermen. Als er zich onjuist geïnstalleerde applicaties op uw tablet bevinden, werkt de tablet mogelijk niet naar behoren of kan er een ernstige fout optreden. Verwijder dergelijke applicaties en alle bijbehorende data en instellingen van de tablet.

3. Een schermvergrendeling gebruiken

Stel een schermvergrendeling in om uw tablet te beschermen. Tik op het  >  > tabblad **Applicaties** > **Instellingen**  > **Weergave** > **Lockscreen** > **Kies scherm slot** en selecteer de gewenste schermvergrendeling uit **Schuiven**, **Face unlock**, **Knock Code**, **Patroon**, **PIN** en **Wachtwoord**. U kunt als veiligheidsmaatregel een back-up PIN maken voor het geval u uw schermvergrendeling bent vergeten.

Let op: maak een Google-account of meld u hierbij aan voordat u een schermvergrendeling instelt en onthoud de back-up PIN die u hebt ingevoerd bij het opgeven van uw schermvergrendeling.

WAARSCHUWING

Voorzorgsmaatregelen bij het gebruik van een schermvergrendeling.

Het is van groot belang dat u de schermvergrendeling onthoudt die u instelt. Als u vijf keer een onjuiste schermvergrendeling invoert, hebt u geen toegang meer tot uw tablet. U kunt vijf keer proberen uw ontgrendelingspatroon, PIN of wachtwoord in te voeren. Als u deze vijf mogelijkheden hebt gebruikt, kunt u het na 30 seconden opnieuw proberen.

Ga als volgt te werk als u uw patroon, PIN of wachtwoord bent vergeten:

< Als u uw patroon bent vergeten >

Als u zich op de tablet bij uw Google-account hebt aangemeld, maar vijf keer een onjuist patroon hebt ingevoerd, tikt u op **Patroon vergeten?** onder aan het scherm. U moet u dan aanmelden met uw Google-account of uw back-up PIN invoeren die u bij het maken van uw ontgrendelingspatroon hebt ingevoerd.

Als u geen Google-account op de tablet hebt gemaakt of de back-up PIN bent vergeten, moet u een volledige reset uitvoeren.

< Als u uw PIN of wachtwoord bent vergeten >











Als u uw PIN of wachtwoord bent vergeten, moet u een volledige reset uitvoeren.

Let op: wanneer u een volledige reset uitvoert, worden alle gebruikersapplicaties en -data gewist.

OPMERKING: als u zich niet hebt aangemeld bij uw Google-account en u uw patroon bent vergeten, moet u uw back-up PIN invoeren.

4. Volledige reset gebruiken (fabrieksinstellingen terugzetten)

Als uw tablet niet teruggaat naar de oorspronkelijke staat, gebruik dan een volledige reset (fabrieksinstellingen terugzetten) om het apparaat te initialiseren.

- 1 Schakel de tablet uit.
- 2 Houd eerst de **toets Volume omlaag**  ingedrukt en houd vervolgens de **toets Aan/Uit/Vergrendelen**  aan de rechterkant van de tablet ingedrukt totdat het LG-logo wordt weergegeven.
- 3 Laat de toetsen los wanneer het LG-logo wordt weergegeven.
- 4 Houd onmiddellijk de **toets Aan/Uit/Vergrendelen**  + **toets Volume omhoog**  + **toets Volume omlaag**  tegelijkertijd ingedrukt.
- 5 Laat alle toetsen los wanneer het scherm Fabrieksinstellingen terugzetten wordt getoond.
- 6 Druk op een van de **Volumetoetsen**   om de cursor naar **Ja** te verplaatsen en druk vervolgens op de **toets Aan/Uit/Vergrendelen**  om door te gaan.
- 7 Druk op een van de **Volumetoetsen**   om de cursor opnieuw naar **Ja** te verplaatsen en druk vervolgens op de **toets Aan/Uit/Vergrendelen**  om door te gaan.
- 8 Uw apparaat zal een volledige reset uitvoeren.



WAARSCHUWING

Wanneer u een volledige reset uitvoert, worden alle gebruikersapplicaties, -data en uw DRM-licenties gewist. Maak een back-up van alle belangrijke data voordat u een volledige reset uitvoert.

5. Wanneer het scherm niet reageert

Ga als volgt te werk wanneer de tablet niet reageert op uw handelingen of als het scherm niet reageert: houd de **toets Aan/Uit/Vergrendelen** langer dan 8 seconden ingedrukt totdat het LG-logo wordt weergegeven om uw tablet opnieuw op te starten. Als het scherm daarna nog niet reageert, neem dan contact op met het servicecenter.

Meer informatie over uw apparaat

Overzicht tablet

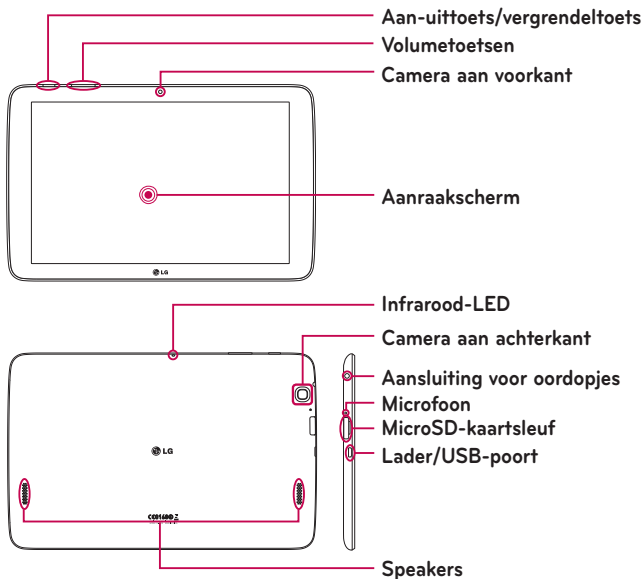

OPMERKING: controleer of de microfoon niet wordt geblokkeerd wanneer u een video- of audioclip opneemt.



Camera aan voorkant	Gebruik deze om foto's te maken en video's op te nemen van uzelf. U kunt deze tevens gebruiken voor video-chatten. Houd deze lens schoon voor optimale prestaties.
Aan-uittoets/ vergrendeltoets	Indrukken om het scherm te vergrendelen/ ontgrendelen. Ingedrukt houden om de tablet uit te schakelen, opnieuw op te starten, de flightmode te activeren/deactiveren en geluidsinstellingen te wijzigen.
Volumetoetsen	Hiermee kunt u het mediavolume aanpassen. Houd beide toetsen tegelijkertijd ingedrukt om de QuickMemo+ functie te openen.
Aansluiting voor oordopjes	Hiermee kunt u een optionele headset aansluiten voor gemakkelijke, handsfree gesprekken. U kunt ook een hoofdtelefoon aansluiten om naar muziek te luisteren.
Infrarood-LED	Deze wordt als een sensor voor de app QuickRemote gebruikt.
MicroSD-kaartsleuf	Plaats een microSD-kaart om bestanden met muziek, video's en foto's op te slaan
Microfoon	Hiermee wordt uw stem opgenomen en kan worden gebruikt voor functies die via spraak worden geactiveerd.
Lader/USB-poort	Hiermee kunt u de USB-kabel op de tablet aansluiten om de oplaadadapter, uw pc of andere compatibele accessoires te gebruiken.

Camera aan achterkant	Gebruik deze om foto's te maken en video's op te nemen. Houd deze lens schoon voor optimale prestaties.
Speakers	Gebruiken om naar de audio van de geselecteerde functie te luisteren (bijv. muziek, video's, geluidsfragmenten, etc.).

WAARSCHUWING

Wanneer u een zwaar voorwerp op de tablet zet of erop gaat zitten, kan het LCD-scherm beschadigd raken en het aanraakscherm misschien niet meer werken.

TIP!

- Tik op het **Menupictogram**  wanneer u een applicatie opent om te kijken welke opties beschikbaar zijn.
- Als het apparaat is vergrendeld en niet werkt, houdt u de **toets Aan/Uit/Vergrendelen**  langer dan 8 seconden ingedrukt totdat het LG-logo wordt weergegeven om uw tablet opnieuw op te starten. Als dat niet werkt, houdt u de **toets Aan/Uit/Vergrendelen**  langer dan 15 seconden ingedrukt. Het apparaat wordt dan uitgeschakeld. Wacht ongeveer vijf seconden tot u het apparaat weer inschakelt.

De tablet opladen

De batterij wordt via de bij de tablet meegeleverde USB-adapter opgeladen. Zorg dat de batterij volledig is opgeladen als u de tablet voor het eerst gebruikt.

OPMERKING: Het apparaat beschikt over een interne oplaadbare batterij. Uit veiligheidsoverwegingen mag u de batterij niet verwijderen uit het product.

Waarschuwing! Als het aanraakscherm niet werkt terwijl de tablet aan het opladen is, kan dit komen door een instabiele stroomtoevoer. In dat geval verwijdert u de USB-kabel uit het apparaat of haalt u de USB-adapter uit het stopcontact.

- 1 Verbind de USB-adapter en de USB-kabel met elkaar.
- 2 Plaats de USB-kabel (zoals hieronder wordt weergegeven) in de lader/USB-poort van de tablet.
- 3 Sluit de oplader aan op een stopcontact.

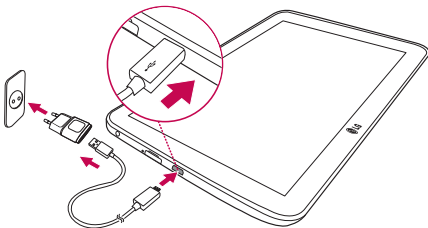

OPMERKING: Laad de batterij de eerste keer volledig op; dit verbetert de levensduur van de batterij.

De levensduur van de batterij optimaliseren

U kunt de levensduur van de accu verlengen door functies uit te schakelen die u niet constant op de achtergrond nodig hebt. U kunt bovendien bijhouden hoe applicaties en systeembronnen energie verbruiken.

De levensduur van uw accu verlengen

- Schakel de radiocommunicatie uit die u niet gebruikt, zoals Wi-Fi, Bluetooth of GPS.
- Verminder de helderheid van het scherm en stel een kortere time-out van het scherm in.
- Schakel automatisch synchroniseren met Gmail™, Agenda, Contacten en andere applicaties uit.
- Sommige applicaties die u hebt gedownload kunnen de levensduur van de batterij verkorten.
- Controleer het batterijniveau tijdens het gebruik van gedownloade applicaties.

Het batterijniveau tonen

- 1 Tik in het homescreen op **Applicaties**  > **Instellingen**  > **Over tablet** > **Batterij**.
- 2 De batterijstatus (wel of niet aan het opladen) en het batterijniveau worden in het bovenste menu van het scherm getoond.

Controleren en beheren wat energie verbruikt

- 1 Tik in het homescreen op **Applicaties**  > **Instellingen**  > **Over tablet** > **Batterij** > **Accugebruik**.
- 2 Op het scherm worden de gebruikstijd van de batterij en de applicaties of services die energie verbruiken, van de grootste tot de kleinste verbruiker, vermeld.

Een microSD plaatsen

Uw apparaat ondersteunt het gebruik van microSD-geheugenkaarten met een capaciteit van maximaal 32 GB. Multimedia-inhoud kan worden opgeslagen op de microSD.

- 1 Plaats uw vingernagel in de uitsparing en trek het klepje van de microSD-kaarthouder voorzichtig weg.

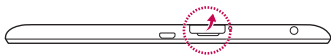

- 2 Plaats de microSD-kaart met de contactpunten in de richting van het scherm in de sleuf. Duw het klepje van de microSD-kaarthouder weer voorzichtig terug om de kaarthouder te sluiten.

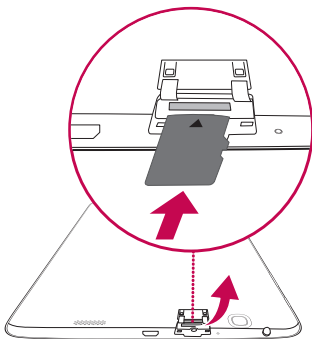

De microSD-kaart verwijderen

Om de microSD-kaart veilig uit uw tablet te verwijderen, moet u deze eerst ontkoppelen.

- 1 Tik in het homescreen op **Applicaties**  > **Instellingen**  > **Opslagruimte** > **MicroSD ontkoppelen**.
- 2 Open de microSD-kaarthouder en duw tegen de kaart zodat deze wordt vrijgegeven.
- 3 Trek de MicroSD-kaart voorzichtig uit de sleuf.

Waarschuwing! Verwijder de microSD-kaart niet zonder deze eerst te ontkoppelen. Anders kunnen de microSD en uw tablet beschadigd raken en kunnen ook de data die zijn opgeslagen op de microSD beschadigd raken.

De microSD-kaart formatteren

Waarschuwing! Alle bestanden die zijn opgeslagen op uw microSD-kaart worden verwijderd als u de microSD-kaart formateert.

- 1 Tik in het homescreen op **Applicaties**  > **Instellingen**  > **Opslagruimte**.
- 2 Tik op **MicroSD wissen** (tweemaal).
- 3 Als u een ontgrendelingspatroon hebt ingesteld, voert u dit in en tikt u op **Alles wissen**. De microSD-kaart wordt vervolgens geformatteerd en is klaar voor gebruik.

OPMERKING: als er inhoud op uw microSD stond, kan de mapstructuur na het formatteren van de microSD afwijken omdat alle bestanden zijn gewist.

Het scherm vergrendelen en ontgrendelen

Als u de tablet enige tijd niet gebruikt, wordt het scherm automatisch uitgeschakeld en vergrendeld. Hiermee voorkomt u dat u door tikken per ongeluk een functie activeert en bespaart u batterijstroom. Als u uw tablet niet gebruikt, kunt u deze vergrendelen door op de toets **Aan-uit/Vergrendelen**  te drukken.

Als er nog programma's worden uitgevoerd wanneer u het scherm vergrendelt, worden deze in de vergrendelde modus mogelijk nog steeds uitgevoerd. Het wordt aanbevolen om alle programma's af te sluiten voordat u de vergrendelde modus inschakelt om onnodige kosten (bijvoorbeeld gesprekken, webtoegang en datacommunicatie) te voorkomen.

Druk op de **toets Aan/Uit/Vergrendelen**  om de telefoon uit de slaapstand te halen. Het vergrendelscherm wordt weergegeven. Tik op en verschuif het vergrendelscherm in willekeurige richting om het homescreen te ontgrendelen. Het laatste scherm dat u hebt bekeken, wordt geopend.

Het scherm inschakelen met behulp van de KnockON-functie

Als u de KnockON-functie hebt ingeschakeld, kunt u het scherm eenvoudig in- of uitschakelen door erop te dubbeltikken.

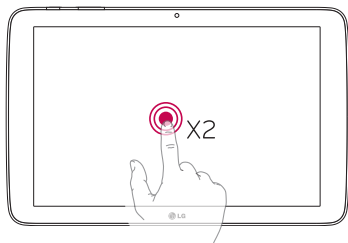

- Tik tweemaal snel achter elkaar op het midden van het scherm om het scherm in te schakelen.
- U schakelt het scherm uit door tweemaal snel achter elkaar te tikken op de statusbalk, op een leeg gedeelte van het beginscherm of op het vergrendelscherm.

Het scherm ontgrendelen met de Knock Code-functie

Met de Knock Code-functie kunt u uw eigen ontgrendelingscode maken door middel van een combinatie van tikken op het scherm.

- Tik, wanneer het scherm uitstaat, hetzelfde patroon dat u eerder op het scherm hebt ingevoerd. Het beginscherm wordt direct geopend.

Functie Knock Code activeren

- 1 Tik in het beginscherm op **Applicaties**  > **Instellingen**  > **Weergave** > **Lockscreen** > **Kies scherm slot** > **Knock Code**.
- 2 Er wordt een scherm geopend dat u helpt bij het instellen van de Knock Code. U moet een back-up PIN maken als veiligheidsmaatregel voor het geval u de Knock Code bent vergeten.

Het homescreen

Tips voor het aanraakscherm

Hier volgen enkele tips over hoe u op uw tablet kunt navigeren.

OPMERKING:

- Tik op het midden van een pictogram om een item te kiezen.
- U hoeft niet hard te drukken; het aanraakscherm is gevoelig genoeg om een lichte maar vaste druk te herkennen.
- Raak de gewenste optie met een vingertop aan. Zorg dat u niet op andere opties tikt.

Tikken of aanraken

Met een enkele vingeraanraking kunt u items, koppelingen, snelkoppelingen en letters op het schermtoetsenbord selecteren.

Vasthouden

Tik op een schermitem, houd het item vast en til uw vinger pas op als er een actie plaatsvindt. Als u bijvoorbeeld de beschikbare opties van een contactpersoon wilt openen, houdt u uw vinger op de contactpersoon in de lijst met Contacten totdat het snelmenu wordt geopend.

Slepen

Raak een item aan item en houd deze een moment vast en verplaats vervolgens zonder uw vinger op te tillen uw vinger over het scherm totdat u de gewenste plaats hebt bereikt. U kunt items op het homescreen verslepen om deze anders in te delen.

Vegen of schuiven

Als u wilt vegen of schuiven, dient u uw vinger snel over het schermoppervlak te bewegen. Pauzeer niet wanneer u het scherm voor het eerst aanraakt (anders wordt het item geslept). U kunt bijvoorbeeld het scherm omhoog of omlaag schuiven om door een lijst te scrollen, of van links naar rechts (en andersom) vegen om door de diverse beginschermen te bladeren.

Dubbeltikken

Tik tweemaal om op een webpagina of een kaart te zoomen. Tik bijvoorbeeld snel tweemaal op een deel van een webpagina om dat deel aan te passen aan de breedte van het scherm. U kunt dubbeltikken ook gebruiken om in- en uit te zoomen wanneer u een foto bekijkt of Maps gebruikt. Tik tweemaal op een woord om deze te markeren. Met dubbeltikken kunt u tevens de KnockON-functie activeren om het aanraakscherm in of uit te schakelen.

Zoomen met uw vingers

Schuif uw wijsvinger en duim naar elkaar toe of van elkaar af om op een pagina in de webbrowser, op een kaart of op foto's in of uit te zoomen.

Het scherm roteren

Bij veel applicaties en menu's wordt de richting van het scherm aangepast aan de fysieke richting van het toestel.

Homescreen

U veegt gewoon met uw vinger naar links of rechts om de panelen te bekijken. U kunt elk paneel aanpassen met applicaties, downloads, widgets en achtergronden.

Met de sneltoetsen die u onder aan het beginscherm vindt, heeft u met één tik toegang tot de functies die u het meest gebruikt.



Statusbalk – toont informatie over de apparaatstatus, zoals de tijd, sterkte van het Wi-Fi-sigitaal, batterijstatus en meldingspictogrammen.

Applicatiepictogrammen– Tik op een pictogram (applicatie, widget, map, enz.) om deze te openen en te gebruiken.

Sneltoetsen – geven u met één aanraking toegang tot de functies die u het vaakst gebruikt.

Toets Dual Window (Dubbel venster) – tik om naar de modus voor dubbele vensters over te schakelen. U kunt op deze manier twee verschillende apps gebruiken door het scherm in tweeën te splitsen.

Toets Recente apps – tik om recent gebruikte applicaties weer te geven. U kunt deze ook ingedrukt houden om de menuopties in applicaties weer te geven.

Toets Thuis – hiermee keert u terug naar het beginscherm (of naar uw standaardbeginscherm vanuit een beginschermuitbreiding). Houd deze ingedrukt om Google Now te openen.

Toets Terug – hiermee keert u terug naar het vorige scherm. Hiermee worden tevens pop-upitems gesloten, zoals menu's, dialoogvensters en het schermtoetsenbord. Houd deze ingedrukt om Dual Window (Dubbel venster) te openen.

Het beginscherm aanpassen

U kunt het homescreen aanpassen door apps, downloads, widgets of achtergronden toe te voegen. Vereenvoudig het gebruik van de tablet door uw favoriete apps en widgets toe te voegen aan het homescreen.

Items toevoegen aan uw homescreen:

- 1 Houd het lege gedeelte van het homescreen lang ingedrukt.
- 2 Tik op het tabblad **Applicaties** of **Widgets**.
- 3 Sleep het item naar de gewenste locatie en til uw vinger op.

Een item wissen van het homescreen:

Houd uw vinger op het pictogram dat u wilt wissen, sleep het naar  en til uw vinger op.

TIP! Als u een applicatiepictogram uit het scherm Apps aan het beginscherm wilt toevoegen, tikt u op de gewenste applicatie, houdt u deze vast en sleept u de applicatie naar de gewenste plaats.

TIP! U kunt diverse applicatiepictogrammen in een map plaatsen. Als u in het homescreen een applicatiepictogram op een ander neerzet, wordt een map gemaakt.

Apps openen, stoppen en tussen apps schakelen

Tik op  om recent gebruikte applicaties weer te geven. U kunt met verschillende apps tegelijk werken en tussen de diverse geopende apps schakelen. U kunt de apps ook handmatig uitschakelen.





Dual Window gebruiken

Met de Dual Window-functie wordt het scherm gesplitst, waarbij u meerdere taken tegelijk kunt uitvoeren, items kunt verslepen en neerzetten, automatische koppelingen kunt gebruiken en de functie voor recent gebruikt applicaties kunt toepassen.

- 1 Tik op  om het scherm te splitsen of houd de toets  ingedrukt totdat de lijst met apps wordt weergegeven.



- 2 Tik op een app-pictogram of sleep deze naar de gewenste plek.
- 3 Tik op  om de volgende opties weer te geven. U kunt ook de tabbladen verslepen om het formaat van de vensters te wijzigen.

	De twee schermen omwisselen.
	De lijst met apps weergeven.
	Volledige schermweergave.
	De apps sluiten.

De Dual Window-functie sluiten

- 1 Tik op  > **Applicaties**  > **Instellingen**  > **Dual Window**.
- 2 Tik op de schakelaar voor dubbele vensters om deze **UIT** te schakelen.

TIP! U kunt twee browser applicaties tegelijkertijd starten.

App-pictogrammen in het beginscherm aanpassen

U kunt elk app-pictogram aanpassen met de afbeeldingen uit uw galerij.

- 1 Houd een app-pictogram ingedrukt tot het wordt ontgrendeld van zijn huidige locatie. Laat het pictogram los op het scherm. Het bewerkingspictogram  wordt weergegeven in de rechterbovenhoek van de applicatie.
- 2 Tik nogmaals op het applicatiepictogram, kies het gewenste ontwerp en tik op **OK**. U kunt ook tikken op **Nieuw**, de grootte van het pictogram aanpassen en vervolgens een afbeelding selecteren uit de galerij.

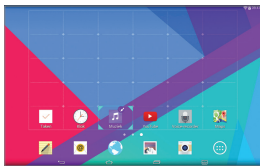

Andere beginschermpanelen bekijken

- Veeg (of blader met) uw vinger naar links of rechts over het beginscherm.
- Schuif op het beginscherm uw duim en wijsvinger naar elkaar toe om de mini-paneelweergave te tonen en tik vervolgens op het beginschermpaneel dat u wilt bekijken.



Items verbergen op het basisscherm

U kunt de achtergrond zonder items weergeven op het basisscherm door uw vingers uit elkaar te schuiven. Schuif uw vingers naar elkaar toe of tik op de **toets Terug**  om de applicaties en widgets weer zichtbaar te maken.

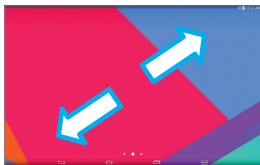

Snelle toegang

Als u items met snelle toegang wilt bekijken, plaatst u uw vinger ergens in het gebied van de voorste aanraaktoetsen en veegt u omhoog. De beschikbare opties zijn: Google Now en QuickMemo+.

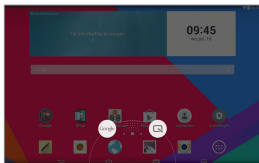

Notificaties

Notificaties informeren u over nieuwe berichten, agenda gebeurtenissen en alarmen, en over actieve gebeurtenissen, zoals downloads.

Op het notificatiescherm kunt u de huidige status van uw tablet en huidige notificaties bekijken. Wanneer er een notificatie binnenkomt, verschijnt het bijbehorende pictogram boven aan het scherm. Pictogrammen voor huidige notificaties worden aan de linkerkant weergegeven en systeempictogrammen, zoals de sterkte van het Wi-Fi-sigitaal of de batterij, aan de rechterkant.

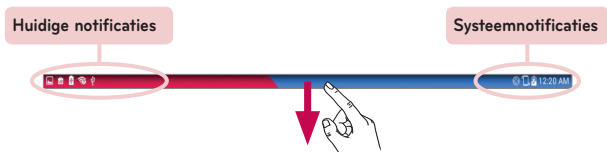

Toegangsmeldingen

Veeg de statusbalk naar beneden om het notificatiescherm te openen en de notificaties te bekijken. Veeg de balk onder aan het scherm naar boven om het notificatiescherm te sluiten.



Balk Snelinstellingen – veeg naar rechts of links om door lijst te scrollen. Tik op een pictogram om de bijbehorende functie te activeren/deactiveren.

QSLIDE APPS – tik op een QSlide-app om deze in een klein venster op uw scherm weer te geven. Tik op  om QSlide-applicaties te wissen, toe te voegen of te verplaatsen.



Veeg naar links en rechts om de helderheid van het scherm en het volume aan te passen.

Snelinstellingen op het notificatiescherm

Met de snelinstellingen kunt u eenvoudig functie-instellingen wijzigen, zoals die voor Wi-Fi. Snelinstellingen vindt u boven aan het notificatiescherm.

OPMERKING: houd een pictogram in de balk Snelinstellingen ingedrukt om het instellingenmenu van de functie te bekijken.

Opties voor snelinstellingen op het notificatiescherm opnieuw ordenen

Open het notificatiescherm, veeg de snelinstellingen naar links en tik op . Als u items opnieuw wilt ordenen, sleept u  naar de gewenste locatie. Als u meer pictogrammen wilt toevoegen, vinkt u de gewenste functies aan.

QSlide-apps op het notificatiescherm

QSlide-apps worden in een balk op het notificatiescherm onder de balk Snelinstellingen weergegeven. Deze pictogrammen bieden een snelle, handige manier om op hetzelfde scherm meerdere taken tegelijk uit te voeren (net als beeld-in-beeld op een tv). QSlide geeft een klein applicatievenster weer op het scherm dat kan worden verplaatst, groter of kleiner kan worden gemaakt of doorzichtig kan worden gemaakt.

OPMERKING: u kunt de balk met Qslide-apps verwijderen door op het QSlide-pictogram in de balk Snelinstellingen te tikken.

De QSlide-applicaties gebruiken

Tik op een QSlide-applicatie op de balk om deze te activeren. Na activering opent de QSlide-functie de applicaties in een venster op de voorgrond, waarmee u andere applicaties op de achtergrond kunt openen. U kunt maximaal twee QSlide-vensters tegelijk openen.

Indicatiepictogrammen op de statusbalk

In de onderstaande tabel staan enkele veelvoorkomende pictogrammen.

Pictogram	Omschrijving
	Flightmode

	Verbonden met een Wi-Fi-netwerk
	Bekabelde headset aangesloten
	Bluetooth is aan
	Systeemwaarschuwing
	Trilstand is aan
	Stille modus is aan
	Batterij volledig opgeladen
	Batterij wordt opgeladen
	Delen van inhoud staat aan
	Data downloaden
	Data uploaden
	Alarm is ingesteld
	GPS ingeschakeld
	Data wordt gesynchroniseerd
	Nieuw Gmail-bericht
	Nieuw Hangouts-bericht
	Er wordt een nummer afgespeeld



Tablet is aangesloten op pc via een USB-kabel



Spaarstand staat aan

Meerdere gebruikers

Er kan maar één eigenaar-id voor de tablet worden gemaakt, maar er kunnen meerdere gebruikers-id's worden toegevoegd zodat anderen zich kunnen aanmelden en de tablet onafhankelijk kunnen gebruiken. Elke gebruiker kan zijn/haar eigen tabletinstellingen configureren, zijn/haar eigen opslagruimte gebruiken, en eigen updatemachtigingen hebben.

Rechten van de tableteigenaar

- Alleen met het eigenaars-id kunnen aanmeld-id's voor nieuwe gebruikers worden gemaakt en gebruiker-id's worden verwijderd.
- De eigenaar van de tablet kan geen apps van gebruikers verwijderen, maar kan wel de id's van gebruikers verwijderen.

Beperkingen meervoudige tabletgebruikers



- Alle gebruikers delen dezelfde batterij, hetzelfde interne geheugen, en hetzelfde gegevensgebruik.
- De taalinstellingen die een van de gebruikers instelt, gelden ook voor alle andere gebruikers.
- Elke gebruiker kan alleen zijn/haar eigen gegevens en inhoud configureren en gebruiken (bijv. beginscherminstellingen, geluidsinstellingen, etc.).
- Iedere gebruiker kan namens alle andere gebruikers bijgewerkte machtigingen voor apps accepteren.
- Alarmen gaan af op de ingestelde tijd wanneer de gebruikers deze hebben geactiveerd.

- Berichten en notificaties voor geplande agenda-activiteiten worden alleen naar het specifieke gebruikers-id gestuurd.
- Zodra een gebruiker een document afdrukt met Mobile Print, gaat de printopdracht door, ook als de gebruikers-id wordt gewijzigd.
- Als de gebruikers-id wordt gewijzigd, worden gegevensoverdracht (behalve voor de Play Store), downloaden, het afspelen van multimedia en communicatieservices gestopt.

Een nieuwe gebruiker toevoegen aan uw tablet

- 1 Tik in het beginscherm op **Applicaties**  > **Instellingen**  > **Gebruiker** > **gebruiker toevoegen**.
- 2 Selecteer het type gebruiker dat u wilt toevoegen.
 - **Gebruiker:** gebruikers hebben hun eigen apps en inhoud.
 - **Beperkt profiel:** u kunt de toegang tot de apps en inhoud van uw account beperken.
- 3 De configuratiewizard wordt geopend die u helpt bij het toevoegen van een nieuwe gebruiker. Tik op **Nu instellen**.
 - Nadat de betreffende persoon een nieuwe gebruiker heeft gemaakt, moet deze bij de eerste aanmelding de configuratieprocedure doorlopen.

Tussen gebruikers schakelen

- 1 Tik op de **toets Aan/Uit/Vergrendelen**  om het tabletscherm te vergrendelen.
- 2 Tik nogmaals op de **toets Aan/Uit/Vergrendelen**  om het tabletscherm uit de slaapstand te halen.
- 3 Tik op een van de gekleurde pictogrammen onder aan het scherm. Kies de eigenaar-id of een van de gebruikers-id's die u hebt gemaakt.

QSlide

Met de functie QSlide kunt u een overlay maken op het display van uw tablet, zodat u eenvoudiger met meerdere vensters kunt werken. U kunt QSlide-vensters openen in de balk met **QSLIDE APPS** op het notificatiescherm of rechtstreeks in de applicaties die de QSlide-functie ondersteunen.

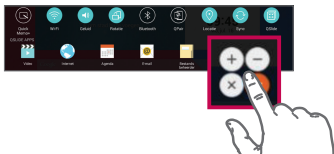

Open het notificatiescherm en tik op de gewenste applicatie in het gedeelte **QSLIDE APPS**.

OF



Tik terwijl u een toepassing gebruikt die QSlide ondersteunt op . De functie wordt voortdurend als klein venster op uw scherm getoond.

QSlide gebruiken



De QSlide-functie opent de bijbehorende app in een venster op de voorgrond, zodat u op de achtergrond andere apps kunt openen. Het venster wordt voortdurend op het scherm weergegeven totdat u deze sluit.





1		Tik om de functie QSlide te starten.
2		Tik om QSlide af te sluiten en terug te keren naar het volledige venster.
3		Tik om de transparantie aan te passen.
4		Tik om QSlide af te sluiten.
5		Tik om de grootte te wijzigen.

OPMERKING: De QSlide-functie ondersteunt maximaal twee vensters tegelijk. QSlide ondersteunt alleen de volgende applicaties: Video, Browser, Agenda, E-mail, Bestandsbeheer en Rekenmachine.

Een schermafbeelding vastleggen

Houd de **toets Volume omlaag**  en de **toets Aan/Uit/Vergrendelen**  2 seconden tegelijk ingedrukt om een schermafbeelding van het huidige scherm te maken.

Als u de gemaakte afbeelding wilt bekijken, gaat u naar de map **Applicaties**  > **Galerij**  > **Screenshots**.

Een schermafbeelding maken met QuickMemo+

Sleep op het scherm dat u wilt vastleggen de statusbalk naar beneden en selecteer **QuickMemo+** .

OF

Houd allebei de **Volumetoetsen**   gelijktijdig ingedrukt.

Een schermafbeelding maken met Opname plus

Met deze functie kunt u een gedeelte van het scherm in de standaardinternetbrowser vastleggen.

- 1 Open de app **Internet** en navigeer naar de pagina waarvan u een schermafbeelding wilt maken.
- 2 Tik op het **Menupictogram**  > **Opname plus**.
- 3 Stel het blauwe vak in op de gewenste grootte en tik vervolgens op **Opslaan**. Het geselecteerde gebied wordt opgeslagen in de map **Capture plus** in de galerij.

Tekstinvoermethoden

Het schermtoetsenbord wordt automatisch op het scherm weergegeven wanneer u tekst moet invoeren. Als u het schermtoetsenbord handmatig wilt weergeven, tikt u op een tekstveld waar u tekst wilt invoeren.

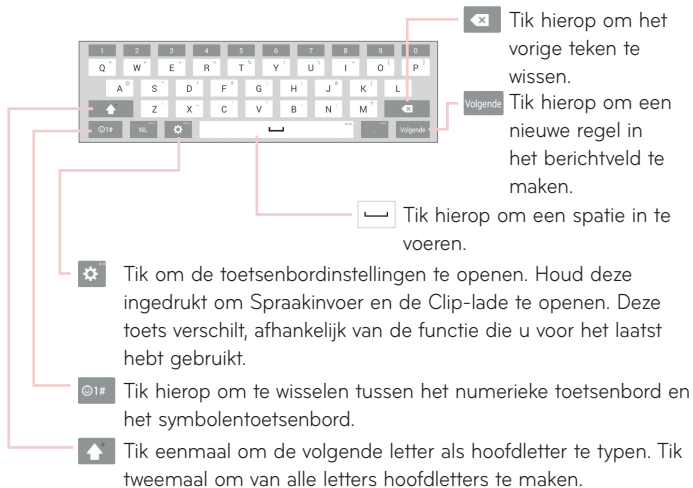

Woordsuggesties invoeren

Voer op het toetsenbord tekst in en de bijbehorende woordsuggesties worden weergegeven. Tik rechtsboven op het gesuggereerde woord of tik links boven het toetsenbord om het woord te selecteren.

Toetsenbord splitsen met beweging

Met de functie voor gesplitst toetsenbord kunt u in liggende weergave beide handen gebruiken om te typen. Elke helft van het toetsenbord wordt respectievelijk uiterst links en uiterst rechts op het scherm weergegeven. Plaats beide duimen op het toetsenbord en schuif ze in tegengestelde richting naar buiten.

De hoogte van het toetsenbord wijzigen

Pas de hoogte van het toetsenbord aan als u meer van het scherm wilt weergeven en het toetsenbord eenvoudiger wilt bedienen.

- Tik op  > **Hoogte van het toetsenbord en de indeling ervan** > **Hoogte van het toetsenbord** > Tik op het pictogram en versleep het om de hoogte van het toetsenbord aan te passen.

De toetsen op de onderste rij wijzigen

- Tik op  > **Hoogte van het toetsenbord en de indeling ervan** > **Onderste rij toetsen** > Tik en versleep om toetsen toe te voegen of te verwijderen of om de volgorde te wijzigen.

OPMERKING: alleen QWERTY-, QWERTZ- en AZERTY-toetsenborden kunnen worden aangepast. Deze functie ondersteunt bepaalde talen niet.

Speciale tekens invoeren

Via het schermtoetsenbord kunt u speciale tekens invoeren (bijvoorbeeld 'á'). Houd uw vinger op de gewenste toets (bijvoorbeeld, de "a" toets). Als het teken met het accent wordt weergegeven, schuift u er met uw vinger over en haalt u uw vinger weg om het in te voeren.

OPMERKING: een symbool in de rechterbovenhoek van een toets geeft aan dat er extra tekens beschikbaar zijn.



Google-account instellen

Wanneer u de tablet voor het eerst inschakelt, krijgt u de mogelijkheid om het netwerk te activeren, u aan te melden bij uw Google-account en aan te geven hoe u bepaalde services van Google wilt gebruiken.

Uw Google-account instellen

- Meld u aan bij een Google-account via het configuratiescherm dat wordt getoond.

OF

- Tik in het homescreen op **Applicaties**  > tabblad **Applicaties** > **Instellingen**  > **Accounts en synchronisatie** > **Account toevoegen** > **Google**.

Als u een Google-account hebt, tikt u op **Bestaand**, voert u uw e-mailadres en wachtwoord in en tikt u op . Zo niet, tik op **Nieuw** en voer de benodigde informatie om een nieuw Google-Account te maken.

Nadat u het Google-account op de tablet hebt ingesteld, wordt de tablet automatisch gesynchroniseerd met uw Google-account op het web.

Uw contacten, Gmail-berichten, agendagebeurtenissen en andere informatie uit deze applicaties en services op het web worden gesynchroniseerd met uw tablet. (Dit is afhankelijk van uw synchronisatie-instellingen.)

Nadat u zich hebt aangemeld, kunt u Gmail™ en andere Google-services op uw tablet gebruiken.

Verbinden met netwerken en apparaten

Wi-Fi

Via Wi-Fi kunt u een snelle internetverbinding gebruiken binnen het dekkingsgebied van het draadloze toegangspunt (AP). Met Wi-Fi kunt u gebruikmaken van draadloos internet zonder extra kosten.

Verbinding maken met Wi-Fi-netwerken

Als u Wi-Fi op uw tablet wilt gebruiken, hebt u toegang nodig tot een draadloos toegangspunt of een 'hotspot'. Sommige toegangspunten zijn openbaar toegankelijk. U kunt hiermee gewoon verbinding maken. Andere toegangspunten zijn verborgen of worden beveiligd. U moet uw tablet configureren om verbinding te kunnen maken met dergelijke toegangspunten. Schakel Wi-Fi uit wanneer u dat niet gebruikt, zodat u langer gebruik kunt maken van de batterij.

Wi-Fi inschakelen en verbinding maken met een Wi-Fi-netwerk

- 1 Tik in het beginschermbild op **Applicaties**  > tabblad **Applicaties** > **Instellingen**  > **Wi-Fi**.
- 2 Tik op  om Wi-Fi in te schakelen en naar beschikbare Wi-Fi-netwerken te zoeken.
- 3 Tik op **Zoeken** om een lijst met actieve en bereikbare Wi-Fi-netwerken te bekijken.
 - Beveiligde netwerken worden aangegeven met een vergrendelingspictogram.
- 4 Tik op een netwerk om er verbinding mee te maken.
 - Als het netwerk is beveiligd, wordt u gevraagd een wachtwoord of andere aanmeldingsgegevens in te voeren. (Raadpleeg uw netwerkbeheerder voor meer informatie.)
- 5 De statusbalk geeft pictogrammen weer die uw Wi-Fi-status aangeven.

Bluetooth



U kunt via Bluetooth data verzenden door een applicatie voor het verzenden van data te starten, maar niet vanuit het Bluetooth-menu, zoals bij de meeste andere mobiele telefoons en tablets.

OPMERKING:

- LG is niet verantwoordelijk voor het verlies, onderscheppen of misbruik van data die worden verzonden of ontvangen via de Bluetooth-functie.
- Zorg er altijd voor dat u data deelt en ontvangt met apparaten die vertrouwd en goed beveiligd zijn. Als er obstakels zijn tussen de apparaten, kan de afstand tussen de apparaten worden verkort.
- Sommige apparaten, vooral apparaten die niet zijn getest of goedgekeurd door Bluetooth SIG, zijn mogelijk niet compatibel met uw apparaat.

Bluetooth inschakelen en uw tablet koppelen aan een Bluetooth-apparaat

U moet uw apparaat eerst aan een ander apparaat koppelen voordat u verbinding met dat apparaat kunt maken.

- 1 Tik in het homescreen op **Applicaties**  > tabblad **Applicaties** > **Instellingen**  > **Bluetooth**.
- 2 Tik op de Bluetooth-schakelaar  om deze aan te zetten.
- 3 Tik op het selectievakje naast de naam van uw tablet om uw tablet zichtbaar te maken voor andere Bluetooth-apparaten.

OPMERKING: tik op het **Menupictogram**  > **Time-out zichtbaarheid** als u wilt kiezen hoe lang uw toestel zichtbaar is.

- 4 Een lijst met beschikbare apparaten wordt weergegeven. Tik in de lijst op het apparaat waarmee u de koppeling tot stand wilt brengen.

OPMERKING: afhankelijk van het soort apparaat moet u wellicht overeenkomstige codes invoeren en deze bevestigen, anders worden de apparaten mogelijk automatisch gekoppeld.

- 5 Als het koppelen is gelukt, wordt uw tablet met het andere apparaat verbonden.

OPMERKING: Uw tablet ondersteunt geen Handsfree Profile. Daarom is voor dit apparaat het gebruik van belfuncties met enkele accessoires, zoals Bluetooth-headsets of Bluetooth-apparaten, mogelijk niet beschikbaar.

Data verzenden met de Bluetooth-functie

- 1 Open het item en tik op .

OF

Houd het item ingedrukt en selecteer **Delen**.

OF

Open het item en tik op het **Menupictogram**  > **Delen**.

- 2 Tik op **Bluetooth** om via Bluetooth te delen.

OPMERKING: de methode voor het kiezen van een optie kan per datatype afwijken.

- 3 Zoek een Bluetooth-apparaat en maak een koppeling.



Data ontvangen met de Bluetooth-functie

- 1 Raadpleeg de gebruikershandleiding van het Bluetooth-apparaat voor het verzenden van een bestand naar uw tablet. Beide apparaten moeten zijn gekoppeld en Bluetooth moet zijn ingeschakeld.
- 2 Koppel de toestellen en tik op **Accepteren** wanneer u een Bluetooth-validatieverzoek ontvangt om bestanden te accepteren.

SmartShare

U kunt de functie SmartShare eenvoudig gebruiken in de apps Galerij en Muziek en andere apps.

Inhoud weergeven op verschillende toestellen

U kunt de inhoud van uw tablet delen met diverse apparaten. Tik op  of op  > **SmartShare** om inhoud te delen uit de apps **Galerij**, **Muziek** en **POLARIS Office 5**.

Afspelen/verzenden

Play – u kunt de inhoud afspelen via een TV, een Bluetooth-luidspreker, enzovoort.

Beam – u kunt de inhoud verzenden naar een apparaat dat Bluetooth en SmartShare Beam ondersteunt.

- **SmartShare Beam** – hiermee kunt u de inhoud snel overbrengen via Wi-Fi Direct.

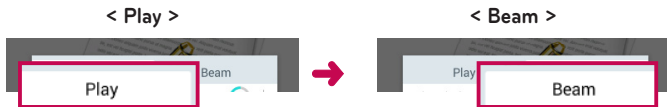

Inhoud weergeven van Apparaten in de buurt

U kunt de inhoud van apparaten in de buurt (bijv. pc, netwerkopslagapparaat, mobiel) gebruiken in de apps Galerij en Muziek.

Apparaten verbinden

Verbind uw apparaat en andere apparaten met DLNA-ondersteuning op hetzelfde Wi-Fi-netwerk.

Andere apparaten zoeken

Tik op **Apparaten in de buurt**, en u ziet vervolgens de apparaten met DLNA-ondersteuning.

Maak verbinding met het apparaat om de inhoud te bekijken.

Inhoud gebruiken uit de Cloud

U kunt inhoud uit de cloud (bijv. Dropbox) gebruiken in de apps Galerij en Muziek.

De Cloud gebruiken

OPMERKING: de ondersteunde functies kunnen per cloud verschillen. Afhankelijk van de cloud kan het ophalen van gegevens enige tijd duren.

- 1 Selecteer **Cloud** in de apps Gallerij en Muziek.
- 2 Kies de cloud die u wilt gebruiken en meld u aan.
- 3 Als u bent aangemeld, kunt u de inhoud van de cloud gebruiken.
- 4 Stel de cloud-instellingen in om de applicatie te kiezen voordat u de cloud gaat gebruiken.

QPair

Door uw tablet met uw mobiele telefoon te koppelen via QPair kunt u binnenkomende gesprekken, berichten en SNS-notificaties tussen uw tablet en mobiele telefoon synchroniseren.



- 1 Voer **QPair**  uit en tik eerst op **Initiële installatie** > **Start** op uw tablet en voer vervolgens dezelfde stappen uit op uw telefoon.

TIP! QPair is mogelijk niet vooraf geïnstalleerd op de telefoon. Ga naar de Google Play Store, zoek naar Qpair en installeer de app.

OPMERKING:

- QPair is geschikt voor telefoons met Android 4.1 of hoger. Afhankelijk van uw telefoon zijn sommige functies mogelijk niet of beperkt beschikbaar.
- Omdat QPair gebruikmaakt van de Bluetooth-functie, werkt dit mogelijk niet zoals het hoort als u de Bluetooth-instellingen wijzigt terwijl QPair in gebruik is.

- 2 Bluetooth-verbinding wordt automatisch ingeschakeld.

QPair-functies

Oproepmelding – verzendt een notificatie naar de tablet wanneer de telefoon wordt gebeld. De notificatie geeft het nummer van de beller weer en biedt u de mogelijkheid de oproep te beantwoorden of te weigeren. U kunt ook oproepinstellingen wijzigen, zoals de beltoon, het beltoonvolume en beltonen met trilfunctie, of u kunt oproepen afwijzen met een bericht.

Berichtmelding – verzendt een notificatie naar de tablet wanneer de telefoon een bericht ontvangt. U kunt ook berichtinstellingen wijzigen, zoals pop-upberichten, berichtvoorbeelden, meldingsgeluiden en notificaties met trilfunctie.

SNS-notificatie – geeft een SNS-notificatie weer op de statusbalk van uw tablet wanneer deze op uw telefoon aankomt.

OPMERKING: als u deze functie wilt activeren, moet u de optie **QPair - SNS-notificaties** op uw telefoon inschakelen (**Instellingen > Toegankelijkheid > QPair SNS-notificaties**). Met deze optie wordt u op uw tablet op de hoogte gebracht van SNS-notificaties.

QuickMemo+ overdragen – slaat uw huidige QuickMemo+ op in de galerij van de tablet. Vervolgens wordt deze galerij met die op uw telefoon gesynchroniseerd.

Recente app-sticker – wanneer het scherm van het gekoppelde apparaat is ontgrendeld, wordt de laatste app die op het andere apparaat is gebruikt op een sticker weergegeven als de app op zowel de tablet als de telefoon is geïnstalleerd.

Pc-verbindingen met een USB-kabel

U kunt uw tablet op uw pc aansluiten om deze op te laden of om items over te zetten van de tablet naar de pc en andersom.

Muziek, foto's en video's overbrengen in de Media apparaat (MTP)

- 1 Sluit uw tablet met een USB-kabel op een PC aan.
- 2 Als u het stuurprogramma voor het LG Android-platform niet op uw computer hebt geïnstalleerd, moet u de instellingen handmatig wijzigen. Houd in het beginscherm de **toets Recente apps**  > **Systeeminstellingen** > **Opslagruimte** > **Menupictogram**  > **USB PC verbinding** > **Media apparaat (MTP)** ingedrukt.
- 3 U kunt nu de inhoud van het apparaat voor massaopslag bekijken op uw PC en de bestanden overbrengen.

Synchroniseren met Windows Media Player

Zorg dat Windows Media Player op uw PC is geïnstalleerd.

- 1 Gebruik de USB-kabel om de tablet aan te sluiten op de PC waarop Windows Media Player is geïnstalleerd.
- 2 Kies de optie **Media apparaat (MTP)**.
- 3 Als uw apparaat is verbonden, verschijnt er een pop-upvenster op de PC. Selecteer de optie Windows Media Player om muziekbestanden te synchroniseren.
- 4 Bewerk of typ de naam van het toestel in het pop-upvenster (indien nodig).
- 5 Selecteer de muziekbestanden en sleep deze naar de synchronisatielijst.
- 6 Start de synchronisatie.

- Voor synchronisatie met Windows Media Player gelden de volgende vereisten.

Items	Vereiste
OS	Microsoft Windows XP SP2, Vista of hoger
Windows Media Player-versie	Windows Media Player 10 of hoger

- Als u over een oudere versie beschikt dan Windows Media Player 10, installeer dan versie 10 of nieuwer.

Pc-verbindingen met een USB-kabel voor Mac OS X-gebruikers

U kunt media-inhoud overdragen naar uw Mac OS X-pc vanaf de tablet en andersom door het Android-programma voor bestandsoverdracht te installeren.

Drag muziek, foto's en video's over met het Android-programma voor bestandsoverdracht op uw Mac OS-pc.

- 1 Download het Android-programma voor bestandsoverdracht voor uw Mac van de website android.com (<http://www.android.com/filetransfer/>).
- 2 Sluit uw tablet aan op uw computer en dubbelklik op de applicatie AFT (Android-programma voor bestandsoverdracht) om de applicatie te starten.
- 3 U kunt de media-inhoud bekijken en mediabestanden van en naar uw Mac slepen.

Contacten

U kunt contacten op uw tablet toevoegen en ze synchroniseren met de contacten in uw Google-account of andere accounts die de synchronisatie van contacten ondersteunen.

Een contact zoeken

- 1 Tik in het beginscherm op **Contacten**  om uw lijst met contactpersonen te openen.
- 2 Tik op het vak **Zoeken** en voer de naam van de contactpersoon in. U kunt ook op een letter aan de linkerkant van het scherm tikken om namen te tonen die beginnen met de gekozen letter.

Een nieuw contact toevoegen

- 1 Tik vanuit het homescreen op **Contacten** .
- 2 Tik op **Nieuw contact** . Kies het gewenste account (indien van toepassing).
- 3 Tik op  als u een foto wilt toevoegen aan een nieuw contact. Kies **Een foto nemen** om een foto te maken met de camera of **Kies uit de galerij**. Blader naar een foto en kies deze.
- 4 Tik op  om specifiekere naam informatie in te voeren.
- 5 Voer de details van uw contact in.
- 6 Tik op **Opslaan**.

Favoriete contacten

U kunt contacten die u vaak belt toevoegen als favoriete contacten.

Contacten aan uw favorieten toevoegen

- 1 Tik in het homescreen op **Contacten**  om de lijst met contacten te openen.
- 2 Tik op een contact om de bijbehorende gegevens te tonen.
- 3 Tik op de ster  rechts van de naam van het contact. De ster wordt goud en het contact wordt toegevoegd aan uw favorieten.

Contacten uit uw lijst met favoriete contacten wissen

- 1 Tik in het homescreen op **Contacten**  om de lijst met contacten te openen.
- 2 Tik op het tabblad **Favorieten** om uw favoriete contactpersonen te tonen.
- 3 Tik op een contact om de bijbehorende gegevens te tonen.
- 4 Tik op de gouden ster rechts van de naam van het contact. De ster wordt grijs en het contact wordt uit de favorieten verwijderd.

Een groep maken

- 1 Tik in het homescreen op **Contacten**  om de lijst met contacten te openen.
- 2 Tik op het tabblad **Groepen** en vervolgens op .
- 3 Voer een naam in voor de nieuwe groep.
 - Tik op **Leden toevoegen** om contacten aan de nieuwe groep toe te voegen.
 - Tik op het veld **ACCOUNT** om de account(s) te wijzigen waarin u de nieuwe groep wilt opslaan.
- 4 Tik op **Opslaan** om de groep op te slaan.

OPMERKING: als u een groep verwijdert, gaan de gegevens van de contacten in die groep niet verloren. Ze blijven in uw contacten staan.

E-mail

U kunt de applicatie E-mail gebruiken om e-mailberichten van services zoals Yahoo!, MSN en AOL te lezen. De applicatie E-mail ondersteunt de volgende typen accounts: POP3, IMAP en Exchange.

De benodigde accountinstellingen kunt u bij uw serviceprovider of systeembeheerder opvragen.

Een e-mailaccount beheren

Tik in het beginscherm op het pictogram **E-mail** . Wanneer u de applicatie E-mail voor het eerst opent, verschijnt er een wizard waarmee u een e-mailaccount kunt instellen.

Nadat u deze hebt ingesteld, wordt de inhoud van uw Postvak IN weergegeven. Als u meer dan één account hebt toegevoegd, kunt u tussen accounts schakelen.

Een andere e-mailaccount toevoegen:

- Open de applicatie **E-mail** en tik op het **Menupictogram**  > **Opties** > **Account toevoegen**.

U kunt als volgt tussen accounts schakelen:

Wanneer u meer dan één account hebt toegevoegd, kunt u makkelijk tussen de accounts schakelen. Tik in een willekeurige e-mail map op het huidige account (aan de bovenkant van het scherm), en tik op de account die u wilt openen.

U kunt als volgt de instellingen van een e-mailaccount wijzigen:

Open de applicatie **E-mail** en tik op het **Menupictogram**  > **Opties** > **Algemene instellingen** om de instellingen te configureren die op al uw accounts van toepassing zijn. Tik op een individuele account om alleen voor die account instellingen te configureren.

Een e-mailaccount wissen:



- Open de applicatie **E-mail** en tik op het **Menupictogram**  > **Opties** > **Menupictogram**  > **Account verwijderen** > tik op een account dat u wilt verwijderen > **Wissen** > **Ja**.

Accountmappen gebruiken

Open de applicatie **E-mail**, tik op het **Menupictogram**  en selecteer **Mappen**.

Elk account beschikt over de mappen Postvak IN, Postvak UIT, Verzonden en Concepten. Afhankelijk van de functies die worden ondersteund door uw serviceprovider, kunnen er nog andere mappen zijn.

E-mailberichten schrijven en verzenden

- 1 Tik op de applicatie **E-mail** op **Opstellen** .
- 2 Voer het e-mailadres van de geadresseerde in. Terwijl u tekst invoert, worden overeenkomende e-mailadressen uit uw contacten getoond. Scheid meerdere e-mailadressen met puntkomma's.
- 3 Tik op **Bijvoegen**  om eventueel bestanden toe te voegen.
- 4 Voer het onderwerp en het bericht in.
- 5 Tik op **Zenden**  om het bericht te verzenden.
Als u geen verbinding hebt met een netwerk, bijvoorbeeld wanneer u in flightmode werkt, worden de te verzenden berichten opgeslagen in de map Postvak UIT totdat u weer verbinding hebt met een netwerk. Als de Outbox berichten bevat die nog moeten worden verzonden, wordt de map weergegeven in het scherm Accounts.

E-mails ontvangen

Wanneer u een nieuwe e-mail in uw Postvak IN ontvangt, krijgt u een notificatie in de vorm van een geluids- of een trilsignaal (afhankelijk van uw geluids- en trilinstellingen) en wordt het bijbehorende meldingspictogram in de statusbalk weergegeven.

Camera

Tik op **Camera**  in het basisscherm om de applicatie Camera te openen.

Meer informatie over de beeldzoeker









- 1 Duidelijk overzicht** – tik om menu's op de beeldzoeker weer te geven.
- 2 Camera wisselen** – schakelen tussen de cameralens aan de achterzijde en de cameralens aan de voorzijde.
- 3 Modus** – hiermee kunt u de scènemodus instellen op **Automatisch** of **Panorama**.
- 4 Instellingen** – tik op dit pictogram om het instellingenmenu te openen.
- 5 Galerij** – tik om de laatste foto te tonen die u hebt gemaakt. Hiermee kunt u de galerij openen en opgeslagen foto's in de cameramodus bekijken.
- 6 Videomodus** – tik als u een video wilt opnemen.
- 7 Vastleggen** – hiermee maakt u een foto
- 8 Afsluiten** – tik om de camera af te sluiten

OPMERKING: zorg ervoor dat de lens van de camera schoon is voordat u foto's gaat maken.

De geavanceerde instellingen gebruiken

Tik in de zoeker op  om alle opties voor geavanceerde instellingen te tonen.

	Hiermee kunt u de fotoresolutie kiezen. Als u een hogere resolutie kiest, neemt de bestandsgrootte toe waardoor u minder foto's in het geheugen kunt opslaan.
	Foto's maken via spraakopdracht.
	Hiermee kunt u een vertraging instellen na het indrukken van de opnameknop. Dit is ideaal als u zelf op de foto wilt staan.
	Geeft rasterlijnen op het scherm weer zodat u de foto's beter kunt uitlijnen.
 	Hiermee stelt u de locatie in waar u uw foto's wilt opslaan. Kies een SD-kaart of kies voor interne opslag.
	Hiermee opent u de handleiding om te weten hoe een functie werkt.

TIP! Als u de camera afsluit, worden bepaalde instellingen (zoals die van de timer) weer ingesteld op hun standaardwaarde. Controleer deze instellingen voordat u een nieuwe foto maakt.

Een foto maken

- 1 Open de applicatie **Camera**.
- 2 Richt de lens op het onderwerp dat u wilt fotograferen.
- 3 Tik op  of ergens op het scherm om de foto te maken.

In- of uitzoomen.

Wanneer u een foto maakt of een video opneemt, plaatst u twee vingers ergens op het scherm en beweegt u ze uit elkaar om in te zoomen. Als u weer wilt uitzoomen, beweegt u uw vingers weer naar elkaar toe.



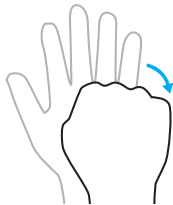
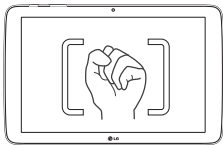

Gebaaropname

Met de functie Gebaaropname kunt u een foto maken door een handgebaar te maken voor de camera aan de voorkant. Als u een foto wilt nemen, houdt u uw hand met open handpalm omhoog tot de camera aan de voorkant deze detecteert. Er verschijnt dan een vak op het scherm. Wanneer u uw hand tot een vuist balt, begint de timer te lopen; zo hebt u de tijd om klaar te gaan staan.



Nadat u een foto hebt gemaakt

- 1 Tik met de opnameknop op de voorbeeldafbeelding om de laatst genomen foto te bekijken.
- 2 Tik op **Galerij** of **Foto's**, en vervolgens op **OK**.

	Tik hierop om de foto te bewerken.
	Tik hierop om meteen een volgende opname te maken.
	Tik hierop om uw memo naar anderen te verzenden of om uw memo te delen via sociale netwerken.
	Tik om de foto te wissen.
	Tik hierop om meer opties weer te geven.

TIP! Als u een account voor een sociaal netwerk hebt ingesteld op uw tablet, kunt u uw foto delen met die sociale netwerkcommunity.

Tik op het **Menupictogram**  om de volgende opties weer te geven.

SmartShare – tik hierop om uw foto te delen met behulp van de functie SmartShare.

Instellen als – tik hierop om de foto te gebruiken als een **Contactfoto**, **Homescreen**, **Achtergrond vergrendelingsscherm** of **Achtergrond**.

Verplaatsen – tik hierop om de foto naar een ander album te verplaatsen.

Kopiëren – tik hierop om de geselecteerde foto te kopiëren en in een ander album op te slaan.

Kopieer naar de Clip-lade – tik hierop om de foto te kopiëren en op te slaan in de Clip-lade.

Diashow – toont de foto's in de huidige map automatisch achter elkaar.

Bijsnijden – uw foto bijsnijden. Beweeg uw vinger over het scherm om het gebied te selecteren dat bijgesneden moet worden.

Voeg locatie toe – informatie over de locatie toevoegen.



Naam wijzigen – tik hierop om de naam van de geselecteerde foto te bewerken.

Afdrukken – hiermee kunt u de foto afdrukken.

Details – geeft informatie over de foto weer.

Opgeslagen foto's tonen

U kunt uw opgeslagen foto's openen in de cameramodus. Tik met de opnametoets op de voorbeeldafbeelding zodat uw galerij wordt weergegeven.

1 Kies de app waarmee u uw foto's wilt bekijken en/of bewerken. Tik op **Galerij**  of **Foto's** .

2 Tik op **OK**.

- Scroll naar links of rechts om meer foto's te bekijken.
- Om in en uit te zoomen, tikt u tweemaal op het scherm of plaatst u twee vingers op het scherm en beweegt u ze uit elkaar (of naar elkaar toe om uit te zoomen).

Een video opnemen

1 Open de applicatie **Camera**.



2 Richt de lens op het onderwerp dat u wilt filmen.

3 Tik op het pictogram Videomodus  om de opname te beginnen.

4 Er verschijnt een timer die de lengte van de video toont.

5 Tik op  op het scherm om het opnemen te beëindigen.

TIP!

- Tik op  om de opname te onderbreken.
- Tik op  om een schermafbeelding te maken terwijl u video-opnamen maakt.

Uw opgeslagen video's bekijken

Open uw opgeslagen video's in de videocameramodus door met de opnametoets op de voorbeeldafbeelding te tikken.

- 1 Tik in de beeldzoeker met de opnametoets op de voorbeeldafbeelding.
- 2 uw **Galerij** verschijnt op het scherm en de meest recente video die u hebt opgenomen wordt weergegeven. Veeg naar links om naar uw andere video's te bladeren.
- 3 Tik op het pictogram Afspelen  op een video om deze automatisch af te spelen.

OPMERKING: u kunt uw video's bekijken in de apps Galerij en Foto's.

OPMERKING: u hoeft niet hard te drukken; het aanraakscherm is gevoelig genoeg om een lichte maar vaste druk te herkennen.

Galerij

U kunt multimediatebestanden op een interne geheugenkaart opslaan, zodat u eenvoudig toegang hebt tot al uw multimediatebestanden. Gebruik deze applicatie om multimediatebestanden zoals foto's en video's te tonen.

Tik in het homescreen op **Applicaties**  > tabblad **Applicaties** > **Galerij** . U kunt al uw afbeeldingen en videobestanden delen en beheren met Galerij.

OPMERKING:

- Sommige bestandsindelingen worden niet ondersteund, afhankelijk van de software die op het toestel is geïnstalleerd.
- Sommige bestanden worden mogelijk niet goed afgespeeld, afhankelijk van hoe ze zijn gecodeerd.
- Als de bestands grootte de hoeveelheid beschikbaar geheugen overschrijdt, kan er een fout optreden bij het openen van bestanden.

Foto's tonen

Als u de app **Galerij** start  worden uw beschikbare mappen weergegeven. Wanneer u een foto opslaat in een andere applicatie, zoals E-mail, wordt er automatisch een map Downloads gemaakt waarin de foto wordt opgenomen. Op dezelfde manier wordt er automatisch een map voor schermafbeeldingen gemaakt als u een schermafbeelding maakt. Tik op een map om deze te openen.

Foto's worden op volgorde van aanmaakdatum weergegeven. Kies een foto om deze op het volledige scherm te tonen. Blader naar links of rechts om de volgende of vorige foto te tonen.

Video's afspelen



Open de app **Galerij**  en selecteer een album. het pictogram **Afspelen**  wordt op videobestanden weergegeven. Tik op een afbeelding om deze te selecteren. Selecteer de app om deze af te spelen (tik op de app **Foto's**  of de app **Video** ) , tik vervolgens op **OK** en de video wordt afgespeeld.

OPMERKING:

- Wanneer u de app Video's gebruikt om een video af te spelen, kunt u de linkerkzijde van het scherm omhoog en omlaag schuiven om de helderheid aan te passen. Schuif de rechterzijde van het scherm omhoog en omlaag om het volume aan te passen.
- Wanneer u de app Video's gebruikt om een video af te spelen, kunt u deze terugspoelen of snel vooruitspoelen door het scherm naar links of naar rechts te schuiven.

Foto's en video's wissen

Gebruik een van de volgende methoden:

- Tik in een map op  en selecteer de foto's en video's die u wilt verwijderen. Tik vervolgens op **Wissen** en op **Ja** om te bevestigen.
- Wanneer u een foto of video bekijkt, tikt u op  en vervolgens op **Ja** om te bevestigen.

Als achtergrond instellen

Tik bij het bekijken van een foto op het **Menupictogram**  > **Instellen als** en selecteer **Homescreen**, **Achtergrond vergrendelingscherm** of **Achtergrond**.

Diashow

U kunt uw foto's in een diavoorstelling bekijken per album of door al uw foto's te selecteren. Tik in het beginscherm op **Galerij** .

- Tik op het album met de foto's die u wilt bekijken, tik vervolgens op het **Menupictogram**  > **Diashow** > kies de afbeeldingen die u wilt bekijken > **Volgende** > controleer de diavoorstellingsinstellingen > **Start**.

Tik op de **toets Terug**  om het afspelen van de diavoorstelling te stoppen.





Video

Uw galerij bevat een geïntegreerde videospeler. Hiermee kunt u al uw favoriete video's afspelen.

Video afspelen

- 1 Tik in het homescreen op **Applicaties**  > tabblad **Applicaties** > **Galerij** .
- 2 Kies de gewenste video om af te spelen.





1		Tik om QSlide te openen en de video in een klein venster af te spelen.
2		Tik om uw video te delen via de functie SmartShare.
3		Tik hierop om meer opties weer te geven.
4		Tik om het videovolume te regelen.
5		Raak aan en houd vast om terug te spoelen in stappen van 3 seconden. Tik om 10 seconden terug te spoelen.
6		Tik om het afspelen van de video te pauzeren.
7		Raak aan en houd vast om vooruit te spoelen in stappen van 3 seconden. Tik om 10 seconden vooruit te spoelen.
8		Tik om een videoscherm te vergrendelen/ontgrendelen.

U kunt tijdens het bekijken van een video het volume aanpassen door de volumetoetsen links op de tablet in te drukken.

Houd uw vinger op een video in de lijst om de volgende opties te kunnen gebruiken: **Delen**, **Wissen**, **Naam wijzigen** en **Details**.

TIP! Tijdens het bekijken van een video kunt u langs de linkerzijde van het scherm omhoog- en omlaag schuiven om de helderheid aan te passen. Schuif langs de rechterzijde van het scherm omhoog en omlaag om het volume aan te passen.



Muziek

Uw tablet beschikt over een muziekspeler waarop u al uw favoriete nummers kunt afspelen. U opent de muziekspeler door in het homescreen op **Applicaties**  > tabblad **Applicaties** > **Muziek**  te tikken.

Muziek overdragen via Media apparaat (MTP)







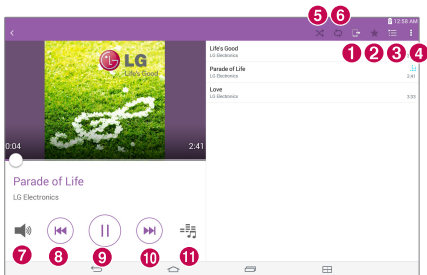



- 1 Sluit de tablet met de USB-kabel aan op de computer.
- 2 Kies de optie **Media apparaat (MTP)**. Uw tablet wordt weergegeven als een afzonderlijke vaste schijf op uw computer. Klik op het station om het te tonen. Kopieer de bestanden van uw PC naar de stationsmap.

Een nummer afspelen

- 1 From the Home screen, tap **Applicaties**  > tabblad **Applicaties** > **Muziek** .
- 2 Tik op het tabblad **Nummers**.
- 3 Selecteer het gewenste nummer.



Tik hierop om uw muziek te delen via de functie SmartShare.

2		Tik hierop om het huidige nummer als een favoriet in te stellen
3		Tik hierop om de afspeellijst Wordt nu afgespeeld weer te geven.
4		Tik hierop om meer opties weer te geven.
5		Tik om de modus Shuffle in te stellen.
6		Tik om de modus Herhalen in te stellen.
7		Tik om het muziekvolume te regelen.
8		Tik om terug te gaan naar het begin van het nummer. Tik twee keer om terug te gaan naar het vorige nummer. Houd uw vinger hierop om 3 seconden terug te spoelen.
9		Tik om het afspelen te pauzeren.
10		Tik om meteen naar het volgende nummer op het album of in de afspeellijst te gaan. Houd uw vinger hierop om 3 seconden vooruit te spoelen.
11		Tik om het audio-effect in te stellen.

U kunt tijdens het afspelen van muziek het volume aanpassen door de volumetoetsen aan de rechterkant van de tablet in te drukken.

Houd uw vinger op een nummer inde lijst om de volgende opties weer te geven:

Afspelen, Toevoegen aan playlist, Wissen, Delen, Details en Zoeken.

OPMERKING:

- Sommige bestandsindelingen worden niet ondersteund, afhankelijk van de software op het toestel.
- Als de bestandsgrootte de hoeveelheid beschikbaar geheugen overschrijdt, kan er een fout optreden bij het openen van bestanden.
- De auteursrechten van muziekbestanden worden mogelijk beschermd door internationale verdragen en nationale wetgeving met betrekking tot auteursrechten. Het kan daarom gebeuren dat u toestemming of een licentie dient aan te vragen om muziek te reproduceren of te kopiëren. Volgens de nationale wetgeving van bepaalde landen is het verboden kopieën voor privégebruik te maken van auteursrechtelijk beschermd materiaal. Controleer de wetgeving van het betreffende land met betrekking tot het gebruik van dergelijk materiaal, voordat u het bestand gaat downloaden of kopiëren.

QuickMemo+



Met de functie QuickMemo+ kunt u memo's en schermafbeeldingen maken. Gebruik de functie QuickMemo+ om schermafbeeldingen te maken, hierop te tekenen en ze te delen met familie en vrienden.







Een memo maken

- 1 Tik in het beginscherm op **QuickMemo+** , en vervolgens op  om een nieuwe memo te maken.
- 2 U kunt teksten bewerken door rechtstreeks woorden te typen of het type pen en de kleur te selecteren waarmee u handgeschreven tekst wilt invoeren.
- 3 voeg een herinnering toe door op  te tikken om de herinneringsmelding voor de gebeurtenis in te stellen.
- 4 Voeg weer- en locatiegegevens toe aan uw memo als er een datanetwerk beschikbaar is.

De opties van QuickMemo+ gebruiken

De volgende opties zijn beschikbaar in de QuickMemo+ werkbalk boven aan het scherm.

	Hiermee kunt u eerdere acties ongedaan maken en herhalen.
	Hiermee kunt u de tekst, tekstkleur en de uitlijning bewerken.
	Hiermee kunt u handgeschreven tekst invoeren. U kunt het type pen selecteren dat u wilt gebruiken en daarvoor de dikte, transparantie en kleur bepalen.



	Hiermee wist u eerdere bewerkingen die u in de memo hebt uitgevoerd.
	Hiermee slaat u de memo op in QuickMemo+.
	Tik hierop om meer opties weer te geven.
	Hiermee kunt u een herinneringsmelding voor een gebeurtenis instellen.
	Hiermee kunt u weerinformatie in de memo invoegen.
	Hiermee kunt u met behulp van GPS locatiegegevens toevoegen.

Een schermafbeelding maken voor uw QuickMemo

- 1 Als u de functie QuickMemo+ wilt openen, schuift u de statusbalk omlaag en tikt u op .

OF

U houdt beide **volumetoetsen** tegelijkertijd voor één seconde ingedrukt.

- 2 Selecteer de gewenste menuoptie in de werkbalk en maak een memo.
- 3 Tik op  om de memo op te slaan. u kunt QuickMemo+ op elk gewenst moment afsluiten door op de **toets Terug**  te tikken.

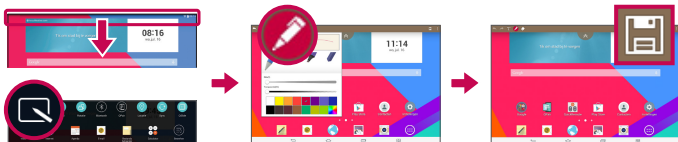

OPMERKING: gebruik uw vingertoppen wanneer u de functie QuickMemo+ gebruikt. Gebruik niet uw nagels.

QuickRemote (snel op afstand)



Met QuickRemote maakt u van uw tablet een universele afstandsbediening voor uw tv of tv-decoder.

OPMERKING: QuickRemote is mogelijk niet beschikbaar voor bepaalde apparaten en in sommige gebieden.

QuickRemote openen en configureren

- 1 Tik in het beginscherm op **Applicaties**  > tabblad **Applicaties** > **QuickRemote** .

U kunt uw QuickRemote ook instellen in het Notificatiescherm. Veeg de statusbalk naar beneden, tik op het pictogram **QuickRemote**  en vervolgens op **AFSTANDSBEDIENING TOEV...**

- 2 Tik op  **Woonkamer** om een kamertype te kiezen en tik op  het apparaat toe te voegen.

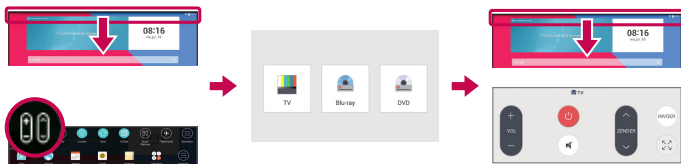

- 3 Selecteer het apparaattype en apparaatmerk en volg de instructies op het scherm om de apparaten te configureren.

OPMERKING: QuickRemote werkt net als een gewone infrarode (IR) afstandsbediening in uw regio of land. Zorg ervoor dat de infrarood sensor op de bovenzijde van de tablet niet is afgedekt als u de functie QuickRemote gebruikt. De functie wordt mogelijk niet ondersteund afhankelijk van het model, de fabrikant of het servicebedrijf.

QuickRemote gebruiken

- 1 Open **QuickRemote**  en selecteer de kamer waarvoor u de afstandsbediening hebt geconfigureerd.
- 2 Kies de gewenste afstandsbediening door in de balk QuickRemote langs de linkerkant van het scherm op het type of de naam te tikken.
- 3 Tik op de knoppen van de getoonde afstandsbediening.

OPMERKING: wanneer u de afstandsbediening van de TV toevoegt, kan QuickRemote de knop INVOER gebruiken om de juiste afstandsbediening te configureren. Bij het configureren van de knop INVOER, kan de invoerbron van de TV worden gewijzigd. Als u de invoerbron van de tv opnieuw wilt instellen, tikt u meerdere malen op de knop INVOER van QuickRemote (afhankelijk van het aantal apparaten dat is aangesloten op de tv).



Opties van QuickRemote

Als u het optiemenu van QuickRemote wilt openen, tikt u op het **Menupictogram**  om de gewenste optie te selecteren.

OPMERKING: Als u tijdens het afspelen van muziek op de achtergrond op een QuickRemote-knop drukt, wordt het geluid één seconde gedempt.

Alarm

Het alarm instellen

- 1 Tik in het beginscherm op **Applicaties**  > tabblad **Applicaties** > **Klok**  > .
- 2 Stel de gewenste wektijd in.
- 3 Stel **Herhalen**, **Snooze-duur**, **Trilfunctie**, **Alarmsignaal**, **Alarmvolume**, **Auto App. Starter**, **Puzzelvergrendeling** en **Memo** in.
- 4 Tik op **Opslaan**.



OPMERKING: als u de alarminstellingen in het alarmlijstschermb wilt wijzigen, tikt u op het **Menupictogram**  en selecteert u **Instellingen**.

Calculator

De rekenmachine gebruiken

- 1 Tik in het homescherm op **Applicaties**  > tabblad **Applicaties** > **Calculator** .
- 2 Tik op de numerieke toetsen om cijfers in te voeren.
- 3 Tik voor eenvoudige berekeningen op de gewenste functie ($+$, $-$, \times of \div) gevolgd door $=$.

OPMERKING:

- Voor meer ingewikkelde berekeningen tikt u op het **Menupictogram**  , selecteert u de **Wetenschappelijke modus** en kiest u de gewenste functie (als u de rekenmachine in verticale modus gebruikt).
- Tik voor het bekijken van de berekeningsgeschiedenis op het **Menupictogram**  > **Bereken geschiedenis**.

Agenda

Gebeurtenissen van elk account die u aan uw tablet hebt toegevoegd en die u hebt geconfigureerd voor het synchroniseren van agenda's, worden in uw agenda weergegeven.

Een gebeurtenis toevoegen aan uw agenda

- 1 Tik in het homescreen op **Applicaties**  > tabblad **Applicaties** > **Agenda**  .
- 2 Tik op het menu in de linkerbovenhoek om de agendaweergave te wijzigen (Dag, Week, Maand, Jaar, Agenda).
- 3 Tik op de datum waarvoor u een gebeurtenis wilt toevoegen en tik op .
- 4 Tik op het veld **Afspraaknaam** en voer de naam van de gebeurtenis in.
- 5 Tik op het veld **Locatie** om de locatie in te voeren. Controleer de datum en geef de begin- en eindtijd voor de gebeurtenis op.
- 6 Als u een notitie aan de gebeurtenis wilt toevoegen, tikt u op **Omschrijving** en voert u de details in.
- 7 Als u het alarm wilt herhalen, stelt u **HERHALEN** en, indien gewenst, **HERINNERINGEN** in.
- 8 Tik op **Opslaan** om de gebeurtenis in de Agenda op te slaan.



OPMERKING: houd uw vinger op een plaats in de agenda om snel een agendagebeurtenis voor die datum op te slaan. U hoeft slechts de naam en tijd van de gebeurtenis in te voeren en op **Opslaan** te tikken. U kunt op **Details** tikken om meer informatie in te voeren, of u kunt later aanvullende details aan de gebeurtenis toevoegen.

De agendaweergave wijzigen

U kunt overal in de app Agenda eenvoudig tussen kalenderweergaven schakelen. Tik gewoon op  in de linkerbovenhoek van de titelbalk of veeg aan de linkerkant van het scherm met uw vinger van links naar rechts om een menu met kalenderweergaven weer te geven. Tik op **Dag**, **Week**, **Maand**, **Jaar**, of **Agenda**.

Taken

De app Taken kan worden gesynchroniseerd met een MS Exchange-account. U kunt uw taken aanmaken en beheren met uw tablet of via MS Outlook of MS Office Outlook Web Access.

- 1 Tik in het beginscherm op **Applicaties**  > **Taken** .
- 2 Tik op het pictogram **Toevoegen**  (in de rechterbovenhoek van het scherm).
- 3 Voer naar wens **Onderwerp**, **BEGINDATUM**, **TOT DATUM**, **OMSCHRIJVING**, **HERHALEN**, en **HERINNERING** in.
- 4 Tik op **Opslaan**.

Bestands beheerder

Met de applicatie Bestandsbeheerder kunt u bestanden beheren in uw interne/externe opslagruimte.

Met Bestandsbeheer kunt u eenvoudig uw bestanden bekijken en beheren.







Tik simpelweg op een bestandstype (Alle bestanden, Muziekbestanden, Afbeeldingsbestanden, Videobestanden, Documentbestanden of Cloudbestanden) en tik vervolgens op de gewenste mappen om uw bestanden te zoeken.

De applicatie Bestandsbeheerder openen

- Tik in het beginscherm op **Applicaties**  > tabblad **Applicaties** > **Bestands beheerder** .

Opties van Bestandsbeheerder

Open de app **Bestands beheerder** > **Alle bestanden** > **Intern geheugen** om de volgende opties weer te geven (boven aan het scherm):

	Hiermee kunt u Bestandsbeheer in een QSlide-venster openen.
	Hiermee kunt u naar uw bestanden of informatie zoeken.
	Hiermee kunt u een nieuwe map maken.
	Hiermee kunt u bestanden en mappen naar een andere locatie verplaatsen.
	Hiermee kunt u bestanden en mappen naar een andere locatie kopiëren.
	Hiermee kunt u bestanden en mappen verwijderen.
	Hiermee kunt u meer opties weergeven.

Voice-recorder

Gebruik de spraakrecorder om spraakmemo's of andere geluidsbestanden op te nemen.

Een geluid of stem opnemen

- Tik in het homescreen op **Applicaties**  > tabblad **Applicaties** > **Voice-recorder** .

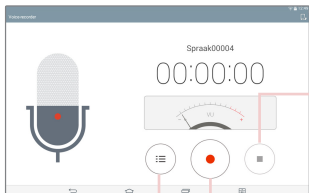

Tik hierop om een locatie voor het opslaan van de opname te selecteren.

Tik hierop om de opname te beëindigen.



Tik hierop om de opname te beginnen.

Tik hierop om een lijst van uw opnamen weer te geven.

OPMERKING: Tik op  uw lijst met opnamen te openen. U kunt luisteren naar de opgeslagen opnamen. De beschikbare opnametijd kan afwijken van de daadwerkelijke opnametijd.

Uw spraakmemo's beheren

Doe het volgende in het lijstschermb van de spraakrecorder:

- Tik op het pictogram **Delen**  om de spraakmemo volgens de beschikbare opties te delen.
- Tik op het pictogram **Wissen**  om de spraakmemo('s) te selecteren die u wilt verwijderen.
- Houd uw vinger op een spraakmemo zodat een contextmemo wordt geopend om een van de volgende opties te selecteren: **Delen**, **Wissen**, **Naam wijzigen**, **Knippen**, of **Details**.

POLARIS Office 5

Polaris Office 5 is een professionele, mobiele Office-oplossing waarmee gebruikers verschillende typen Office-documenten, zoals Word-, Excel- en PowerPoint-bestanden, altijd en overal op hun mobiele telefoon kunnen bekijken.

Een nieuw document maken

- 1 Tik in het homescreen op **Applicaties**  > tabblad **Applicaties** > **POLARIS Office 5** .
- 2 Registreer uw e-mailadres op de registratiepagina.

OPMERKING: u kunt de registratiegegevens negeren door op **Overslaan** te tikken.

- 3 Tik op  om een nieuw document te starten.
- 4 Tik op een documenttype in de vervolgkeuzelijst en kies vervolgens een sjabloon.
- 5 Voer inhoud in het document in met behulp van de functies boven aan het scherm en het schermtoetsenbord.

6 Wanneer u klaar bent met het document, tikt u op  (in de linkerbovenhoek van het scherm) en tikt u vervolgens op **Opslaan** (of **Opslaan als** om een nieuwe documentnaam in te voeren) om de gegevens op te slaan.

7 Voer de documentnaam in en tik op **Opslaan**.

Een document tonen en bewerken op uw apparaat

U kunt tegenwoordig direct vanaf uw mobiele apparaat probleemloos een groot aantal verschillende bestandstypen bekijken, zoals Microsoft Office- en Adobe PDF-documenten.

1 Open **POLARIS Office 5** en zoek naar een document.

2 Tik op het document dat u wilt bekijken of bewerken.

Wanneer u documenten bekijkt met POLARIS Office 5, blijven de objecten en lay-out uit de oorspronkelijke documenten ongewijzigd.

3 Als u het document wilt bewerken, tikt u op .

Google+

Gebruik de Google+ app om contact te houden met anderen via de sociale-netwerkservice van Google.



Tik in het beginscherm op **Applicaties**  > tabblad **Applicaties** > **Google**  > **Google+** .

OPMERKING: afhankelijk van uw regio of serviceprovider is deze applicatie mogelijk niet beschikbaar.

LG SmartWorld

LG SmartWorld biedt veel leuke inhoud zoals lettertypes, thema's, games en applicaties.

Zo gaat u met uw tablet naar LG SmartWorld:

1 Tik op  >  > **Applicaties** en tik op het pictogram  om LG SmartWorld te openen.

2 Selecteer uw land en meld u aan.

3 Download het materiaal dat u wilt.

* Als u gebruikmaakt van een mobiel netwerk, worden er mogelijk gegevenskosten berekend op basis van uw gegevensabonnement bij uw provider.

* LG SmartWorld is mogelijk niet bij alle providers of in alle landen beschikbaar.

OPMERKING: wat moet ik doen als er geen pictogram is?

1 Open LG SmartWorld met een mobiele webbrowser (www.lgworld.com) en kies uw land.

2 Download de LG SmartWorld-app.

3 Voer het gedownloade bestand uit en installeer het.

4 Open LG SmartWorld door op het pictogram  te tikken.

Speciaal voordeel alleen beschikbaar in LG SmartWorld









- 1** Geef uw smartphone een unieke stijl met de thema's voor het basisscherm en toetsenbord en de lettertypes die alleen beschikbaar zijn via LG SmartWorld. (Deze service is alleen beschikbaar op bepaalde apparaten. Kijk op de LG SmartWorld-website of u er gebruik van kunt maken.)
- 2** Geniet van de speciale LG SmartWorld-service door deel te nemen aan de promoties die regelmatig worden aangeboden.

Internet

Gebruik deze applicatie om op het web te bladeren. De browser opent de weg naar de snelle, kleurrijke wereld van games, muziek, nieuws, sport, entertainment en nog veel meer, rechtstreeks op uw mobiele tablet - waar en wanneer u maar wilt.

Tik in het beginscherm op **Applicaties**  > tabblad **Applicaties** > **Internet**



	Tik om de functie QSlide te starten.
	Tik om een pagina terug te gaan.
	Tik om een pagina verder te gaan, naar de pagina waarmee u na de huidige pagina was verbonden. Als u op de toets Terug  tikt, gebeurt het tegenovergestelde: dan gaat u namelijk terug naar de vorige pagina.
	Tik om de huidige pagina te vernieuwen of te stoppen.
	Tik om terug te gaan naar de startpagina.
	Tik hierop om uw favorieten te openen.
	Tik hierop om meer opties weer te geven.



Een pagina openen

- Als u een nieuwe pagina wilt openen, tikt u boven aan de browser op .
- Als u naar een andere webpagina wilt gaan, tikt u op een tabblad boven aan het scherm om de pagina te bekijken.

Favorieten

Als u een favoriete webpagina wilt openen, tikt u op  op de werkbalk van de browser en kiest u de gewenste pagina.



Geschiedenis

Tik op  op de werkbalk van de browser en selecteer het tabblad **Geschiedenis** om een webpagina te openen uit de lijst met recent bezochte webpagina's. Tik op  om de volledige geschiedenis te wissen.



De leesmodus gebruiken

Uw tablet kan eenvoudige webpagina's weergeven voor meer leesgemak. Bekijk rustig nieuws- en blogberichten of andere informatieve pagina's zonder dat u wordt afgeleid. In de leesmodus bekijkt u de pagina's zonder alle toeters en bellen. Tik op  op de adresbalk om de leesmodus in te schakelen.

QSlide gebruiken

Gebruik deze functie om toegang te krijgen tot internet zonder de huidige applicatie te sluiten. Tik op  terwijl u inhoud van de browser bekijkt. U kunt dan bladeren in andere informatie op uw tablet. Tik op  om de browser schermvullend te tonen.

Bestanden downloaden

Gebruik de app Downloads om te zien welke bestanden zijn gedownload. Tik in het homescreen op **Applicaties**  > tabblad **Applicaties** > **Downloads** .

Chrome

Gebruik Chrome om naar informatie te zoeken en door webpagina's te bladeren.

Tik in het homescreen op **Applicaties**  > tabblad **Applicaties** > **Chrome**



OPMERKING: afhankelijk van uw regio en serviceprovider is deze applicatie mogelijk niet beschikbaar.

Webpagina's bekijken

Tik op het adresveld (boven aan het scherm), voer een webadres of zoekcriteria in en tik op het toetsenbord op .

Een pagina openen

- Als u naar een nieuwe pagina wilt gaan, tikt u boven aan de browser op .
- Als u naar een andere webpagina wilt gaan, tikt u boven in het scherm op een tabblad om de bijbehorende pagina te selecteren.

Op het web zoeken met behulp van spraak

Tik op het adresveld, tik op , zeg een trefwoord en kies een van de voorgestelde trefwoorden die worden weergegeven.

OPMERKING: afhankelijk van uw regio of serviceprovider is deze functie mogelijk niet beschikbaar.

Synchroniseren met andere apparaten

U kunt open tabbladen en favorieten synchroniseren voor gebruik met Chrome op een ander apparaat als u met hetzelfde Google-account bent aangemeld.

Als u geopende tabbladen op andere apparaten wilt bekijken, tikt u op het **Menupictogram**  > **Andere apparaten**. U moet op alle apparaten zijn aangemeld bij hetzelfde Google-account. Selecteer een webpagina om deze te openen.

Favorieten toevoegen en weergeven

Als u favorieten wilt toevoegen, tikt u op  in de adresbalk.

Als u een favoriete webpagina wilt openen, tikt u op het **Menupictogram**  > **Bladwijzers** en selecteert u de gewenste pagina.

Optiemenu Chrome

Tik op het **Menupictogram**  om de volgende opties weer te geven.

- **Nieuw tabblad** – tik op een nieuw tabblad om de webpagina te openen.
- **Nieuw incognitotabblad** – tik om een nieuw incognito tabblad te openen.
- **Bladwijzers** – geeft uw favoriete webpagina's weer.
- **Andere apparaten** – geeft uw geopende webpagina's op andere apparaten weer.
- **Geschiedenis** – geeft de browsergegevens weer (webpagina's die u hebt bezocht).
- **Delen...** – hiermee kunt u de webpagina met anderen delen.
- **Afdrukken...** – tik om de webpagina af te drukken. U kunt ervoor kiezen om automatisch een printer op uw netwerk te zoeken of handmatig een printer in te voeren.
- **Zoeken op pagina** – hiermee kunt u naar tekst zoeken op de huidige webpagina.

- **Toevoegen aan startscherm** – hiermee kunt u een snelkoppeling aan de huidige pagina in uw beginscherm toevoegen.
- **Desktopversie opvrag...** – deze optie vinkt u aan als u de desktop-site wilt openen wanneer u webpagina's op uw tablet bekijkt.
- **Instellingen** – hiermee kunt u de specifieke instellingen voor de app Chrome wijzigen.
- **Help en feedback** – geeft informatie weer over het gebruik van de app Chrome op uw tablet en biedt u de mogelijkheid om feedback te geven aan Chrome-ontwikkelaars.

Instellingen

Het menu Opties openen

1 Tik in het homescreen op **Applicaties**  > tabblad **Applicaties** > **Instellingen** .

OF

Houd in het beginscherm uw vinger op de **toets Recente apps**  > **Systeeminstellingen**.

2 Selecteer een instellingencategorie en stel de gewenste optie in.

DRAADLOZE NETWERKEN

Wi-Fi

Wi-Fi – hiermee schakelt u Wi-Fi in om te verbinden met beschikbare Wi-Fi-netwerken.

Er wordt een lijst met alle beschikbare Wi-Fi-netwerken weergegeven. Tik op een om er verbinding mee te maken.

OPMERKING: tik op **Zoeken** om naar beschikbare Wi-Fi-netwerken te zoeken.

Tik op het **Menupictogram**  in het Wi-Fi-menu om de volgende opties weer te geven.

Verbinden met de WPS-knop – hiermee kunt u verbinding maken met een beveiligd Wi-Fi-netwerk via een WPS-toets.

Verbinden met WPS-PIN – hiermee kunt u verbinding maken met een beveiligd Wi-Fi-netwerk via een WPS-pin.

Toevoegen – hiermee kunt u handmatig een nieuw Wi-fi-netwerk invoeren.



Wi-Fi Direct – hiermee brengt u een rechtstreekse verbinding tot stand met Wi-Fi-apparaten zonder toegangspunt.

Geavanceerd – hiermee opent u de geavanceerde instellingen voor Wi-Fi .

Interactieve snelcursus – geeft nuttige uitleg voor de Wi-Fi weer.

TIP! Een MAC-adres verkrijgen

Voor het instellen van een verbinding in sommige draadloze netwerken met een MAC-filter moet u mogelijk het MAC-adres van uw tablet opgeven in de router.

U vindt het MAC-adres op de volgende gebruikersinterface: tik in het beginscherm op **Applicaties**  > **Instellingen**  > **Wi-Fi** > **Menupictogram**  > **Geavanceerd** > **MAC-adres**.

Bluetooth

Schakel de Bluetooth-functie in of uit om Bluetooth te gebruiken. Als u Bluetooth inschakelt, kunt u koppelingen en verbindingen tot stand brengen met andere Bluetooth-apparaten.

Tik op het **Menupictogram**  in het Bluetooth-menu om de volgende opties weer te geven.

Bewerk tablet-naam – hiermee wijzigt u uw tabletnaam voor gemakkelijke identificatie bij het tot stand brengen van koppelingen en verbindingen. Voer uw nieuwe tabletnaam in en tik op **Opslaan**.

Time-out zichtbaarheid – hiermee stelt u in hoe lang uw tablet voor andere Bluetooth-apparaten zichtbaar is voor het tot stand brengen van koppelingen en verbindingen. Kies uit **2 minuten**, **5 minuten**, **1 uur** en **Nooit time-out**.

Geef ontvangen bestanden weer – geeft een lijst weer van uw ontvangen Bluetooth-bestanden.

Interactieve snelcursus – geeft nuttige uitleg weer over Bluetooth functies.

Datagebruik

Geeft het datagebruik weer tijdens de gekozen periode. Tik op een app uit de lijst om het datagebruik van de app te bekijken.

Meer...

Biedt de mogelijkheid om aanvullende instellingen voor draadloze verbindingen en netwerken te configureren.

Flightmode – hiermee stelt u de vliegtuigmodus in. Wanneer u Flightmode activeert, schakelt u alle draadloze verbindingen uit.

Miracast – hiermee kunt u uw tabletscherm en -geluid draadloos spiegelen op een Miracast-dongle of tv.

SmartShare Beam – schakel dit in om multimedia-inhoud te ontvangen van LG-telefoons of -tablets via SmartShare Beam.

LG PC Suite – met deze optie kunt u via een Wi-Fi-verbinding muziek en beelden tussen een computer en de tablet overdragen.

Mediaserver – hiermee kunt u via DLNA media-inhoud delen met apparaten in de buurt.

VPN – hiermee wordt de lijst met VPN's (Virtual Private Networks) die u eerder hebt geconfigureerd, getoond. Hier kunt u verschillende soorten VPN's toevoegen.

OPMERKING: u moet een PIN voor het vergrendelingsscherm, wachtwoord of patroon instellen voordat u de opslag van referenties kunt gebruiken.

APPARAAT

Geluid

Profielen – hiermee stelt u het geluidsprofiel in op **Geluid, Alleen trilfunctie** of **Stil**.

Volumes – beheer de volume-instellingen voor **Notificatie geluid, Tik terugkoppeling & systeem** en **Muziek, video, games en andere media**.

Trillingsintensiteit – hiermee kunt u de trillingsintensiteit instellen voor oproepen, notificaties en touch feedback.

Notificatie geluid – hiermee kunt u het standaard waarschuwingssignaal voor notificaties instellen.

Tik geluiden – hiermee kunt u instellen dat de tablet een geluidssignaal geeft als u op knoppen, pictogrammen en andere schermelementen tikt.

Schermblokkeringstoest – hiermee kunt u instellen dat de telefoon een geluid afspeelt bij het vergrendelen en ontgrendelen van het scherm.

Vibreer bij aantikken – hiermee kunt u de trilfunctie instellen wanneer op het tabletscherm wordt getikt.

Weergave

Homescreen

Thema - hiermee stelt u het schermthema in voor uw toestel.

Achtergrond - hiermee stelt u de achtergrond voor het homescreen in.

Schermeffect - hiermee stelt u het effect in wanneer u schuift om van scherm te wisselen.

Homescreen looping toestaan - schakel deze optie in om de homescreens doorlopend te scrollen, waardoor u niet hoeft terug te bladeren in de tegenovergestelde richting als u aan het einde bent gekomen.

Homescreen back-up & herstellen - hiermee maakt u een back-up van de configuratie van applicaties en widgets en van de gebruikte thema's, zodat u een en ander zo nodig kunt herstellen.

Help – geeft informatie weer over het beginscherm.

Lockscreen

Kies scherm slot – hiermee stelt u het type schermvergrendeling in om uw tablet te beveiligen.

Schermeffect – hiermee stelt u de effecten voor het vegen over het scherm in.

Achtergrond – hiermee stel u de achtergrond voor het vergrendelscherm in. Selecteer uit **Galerij** of **Wallpapergalerij**.

Widgets – hiermee kunt u widgets op het vergrendelscherm weergeven.

Sneltoetsen – hiermee kunt u de sneltoetsen voor het veegvergrendelingsscherm wijzigen.

Eigenaarsgegevens – hiermee kunt u contactgegevens invoeren die op het vergrendelscherm worden weergegeven in geval dat u de tablet kwijtraakt.

Vergrendel timer – hiermee kunt u instellen na hoeveel tijd het scherm automatisch wordt vergrendeld nadat er een time-out voor het scherm is opgetreden.

Uit-knop blokkeert onmiddellijk – schakel deze optie in om het scherm direct te vergrendelen als u op de toets Aan-uit/Vergrendelen drukt. Deze instelling overschrijft de instelling voor de vergrendeltimer van de beveiliging.

Helderheid – de helderheid van het scherm aanpassen. Tik op **Helderheid 's nachts** om de helderheid automatisch in te stellen op 0% tussen 00:00 en 06:00's ochtends.

Time-out scherm – stel hiermee de tijdsvertraging in voor het automatisch uitschakelen van het scherm.

Scherm-uit effect – hiermee stelt u een scherm-uiteffect in dat wordt gebruikt bij het uitschakelen van het scherm.

Auto-rotate scherm – hiermee stelt u in dat het scherm automatisch meedraait wanneer u de tablet draait.

Dagdromen – tik op de schakeloptie Dagdromen . Als deze optie is ingeschakeld, wordt de ingestelde screensaver getoond wanneer de tablet zich in de slaapstand bevindt als die in het dock staat en/of wordt opgeladen. Kies uit **Klok** en **Google Foto's**.

OPMERKING: mogelijk verloopt het opladen traag wanneer de screensaver is ingeschakeld.

Lettertype – hiermee kunt u het weergegeven lettertype wijzigen.

Lettergrootte – de grootte van het weergegeven lettertype wijzigen.

Smartscreen – laat het scherm aan staan wanneer het apparaat detecteert dat uw ogen op het scherm zijn gericht.

Touchtoetsen – hiermee stelt u in welke toetsen voor de beginpagina worden weergegeven en waar deze op de balk worden geplaatst. U kunt ook de kleur en achtergrond instellen.

Calibratie van bewegingssensor – hiermee kunt u de nauwkeurigheid van het kantelen en de snelheid van de sensor verbeteren.

Opslagruimte

INTERN GEHEUGEN - hier ziet u de totale hoeveelheid ruimte in het geheugen van de tablet en welk type data de ruimte in beslag neemt.

MICROSD - hier ziet u de totale hoeveelheid geheugen op de microSD-kaart.

MicroSD koppelen/ontkoppelen - hiermee koppelt en ontkoppelt u de MicroSD in uw tablet zodat u de data die op de MicroSD zijn opgeslagen, kunt openen, de kaart kunt formatteren of veilig kunt verwijderen. Deze instelling is niet beschikbaar als er geen microSD is geïnstalleerd, als u de MicroSD al hebt ontkoppeld, of als u de MicroSD aan uw computer hebt gekoppeld.

MicroSD wissen - Hiermee wordt alles op de microSD-kaart gewist en wordt deze voorbereid voor gebruik met uw telefoon.

Batterij

ACCU-INFORMATIE - U ziet hier hoeveel batterijvermogen diverse activiteiten kosten. Het batterijniveau wordt weergegeven in een percentage. De resterende gebruikstijd wordt eveneens weergegeven.

Batterijpercentage op statusbalk - geeft het batterijpercentage weer op de statusbalk.

Spaarstand - Hiermee kunt u de batterij beheren en spaarstanditems controleren. Tik op de schakelaar  om deze functie in te schakelen. Tik op **Spaarstand** voor de volgende opties.

- **Energie besparen aanzetten:** stel het batterijniveau in waarop de spaarstand moet worden ingeschakeld.
- **Auto-synchronisatie:** hiermee schakelt u automatische synchronisatie uit.
- **Wi-Fi:** hiermee schakelt u Wi-Fi uit als er geen data in gebruik zijn.
- **Bluetooth:** hiermee schakelt u Bluetooth uit als er geen verbinding is met Bluetooth.

- **Trillen bij het aantikken:** hiermee schakelt u feedback bij aantikken uit.
- **Helderheid:** hiermee past u de helderheid aan.
- **Time-out scherm:** hiermee past u de time-out voor het scherm aan.

Help – tik om een aantal tips voor de spaarstand weer te geven.

Smart cleaning

U kunt de ongebruikte apps, opgeslagen bestanden of tijdelijke internetbestanden beheren.

Applicaties

Hiermee wordt een lijst van applicaties weergegeven, waaronder die momenteel worden uitgevoerd of gedownload.

Veeg naar links of naar rechts zodat een van de drie tabbladen boven aan het scherm wordt weergegeven en u gedetailleerde gegevens kunt bekijken voor **GEDOWNLOAD, OP DE MICROSD, ACTIEF**, en **ALLES** applicaties.

Tik op een item om meer informatie te bekijken, tik op **Nu stoppen** (of **Stoppen**) en vervolgens op **OK** om de applicatie te stoppen.

Dual Window

Split view – hiermee worden op de tablet automatisch dubbele vensters weergegeven, wanneer u in het volledige scherm op een koppeling tikt of op een e-mailbijlage tikt (alleen afbeeldingen).

Help – geeft Help-informatie weer over het gebruik van de Dual Window-functie.

PERSOONLIJK

Accounts en synchronisatie

Hiermee kunnen applicaties op de achtergrond data synchroniseren, ongeacht of u die applicaties op dat moment gebruikt. Als u **Automatisch sync data** uitschakelt, kunt u batterijstroom besparen en wordt het datagebruik kleiner (maar niet nul).

Cloud

Tik op **Account toevoegen** om een cloudaccount toe te voegen. U kunt uw cloudaccounts via dit menu openen. Tik op het **Menupictogram**  om bestanden te uploaden.

Gebruiker

In dit menu worden de huidige gebruikers weergegeven die u hebt gemaakt. **gebruiker toevoegen** – hiermee kunt u een nieuwe account toevoegen voor de tablet en gebruikmaken van de functie voor meerdere gebruikers.

Locatie

Modus

Hoge nauwkeurigheid (GPS en netwerken) – gebruik GPS en Wi-Fi-netwerken om uw locatie te bepalen.

Batterij besparend (alleen netwerken) – gebruik Wi-Fi-netwerken om uw locatie te bepalen.

Alleen apparaatsensoren (Alleen GPS) – gebruik GPS om uw locatie vast te stellen.

RECENT LOCATIEVERZOEK – geeft apps weer die recentelijk om uw locatiegegevens hebben gevraagd.

Camera – hiermee kan het apparaat foto's en video's markeren met de bijbehorende locaties.

Anti knipperen – pas de frequentie aan zodat het voorbeeldscherm van de camera niet flinkt. Kies uit **Auto**, **50Hz** of **60Hz**.

Locatiemelding van Google – hiermee kunt u uw Google-locatie-instellingen bekijken.

Beveiliging

Tablet encrypten – Hiermee kunt u uit veiligheidsoverwegingen de data op de tablet versleutelen. In dat geval moet u een PIN of wachtwoord invoeren om de tablet te decoderen wanneer u deze inschakelt.

Encrypt microSD – hiermee kunt u uit veiligheidsoverwegingen de data op de MicroSD versleutelen.

Wachtwoord typen zichtbaar – hierbij wordt het laatste teken van het verborgen wachtwoord tijdens het typen getoond.

Apparaatbeheerders – Tabletbeheerders weergeven of uitschakelen.

Onbekende bronnen – hiermee kunt u apps installeren die niet uit de Play Store komen.

Controleer apps – hiermee kunt u instellen dat schadelijke applicaties niet kunnen worden geïnstalleerd of dat u voor dergelijke applicaties wordt gewaarschuwd wanneer u applicaties gaat installeren.

Toegang tot notificatie – hiermee hebben apparaatapps en -services toegang tot alle notificaties die zijn geplaatst door het systeem of geïnstalleerde apps.

Opslagtype – geeft het opslagtype voor certificaten weer.

Vertrouwde referenties – geeft betrouwbare CA-certificaten weer.

Installeer vanuit opslagruimte – kies deze optie om gecodeerde certificaten te installeren.

Opslag wissen – alle certificaten verwijderen.

Taal en invoer

Gebruik de instellingen voor Taal en invoer om de taal voor de tekst op uw tablet in te stellen en om het schermtoetsenbord te configureren, inclusief woorden die u hebt toegevoegd aan het woordenboek.

Back-up & reset

Back-up maken – schakel deze optie in om een back-up van uw instellingen en applicatiedata te maken op de Google-server.

Back-upaccount – hiermee stelt u het account in dat u als back-up wilt gebruiken.

Automatisch terugzetten – schakel deze optie in om uw instellingen en applicatiedata terug te zetten wanneer de applicaties opnieuw op uw apparaat worden geïnstalleerd.

LG Backup-service – hiermee maakt u een back-up van alle informatie die op het apparaat staat en wordt die informatie teruggezet in geval van verlies van data of wanneer data moet worden vervangen. Raadpleeg pagina 114 voor meer informatie.

Fabrieksinstellingen – herstel de fabrieksinstellingen van het apparaat en verwijder alle data. Als u de fabrieksinstellingen van de tablet op deze wijze herstelt, wordt u gevraagd om dezelfde soort gegevens in te voeren als bij uw eerste gebruik van Android.

SYSTEEM

Sneltoets

Hiermee kunt u sneltoetsen in- en uitschakelen.

Datum en tijd

Met Datum en tijdstellingen kunt u instellen hoe een datum wordt weergegeven. U kunt deze instellingen ook gebruiken om uw eigen tijd en tijdzone in te stellen in plaats van de huidige tijd vanaf het mobiele netwerk te halen.

Toegankelijkheid

U kunt de instellingen bij Toegankelijkheid gebruiken om eventuele toegankelijkheidsplug-ins te configureren die u op uw tablet hebt geïnstalleerd.

OPMERKING: er zijn extra plug-ins nodig om deze optie te kunnen kiezen.

TalkBack – hiermee stelt u de TalkBack-functie in waarbij mensen met een visuele handicap gesproken feedback krijgen. Tik op de TalkBack-schakelaar  in de rechterbovenhoek van het scherm om de functie in te schakelen. Tik op **Instellingen** onder aan het scherm om de instellingen voor TalkBack aan te passen.

Lettergrootte – vink deze optie aan om het formaat van de tekst vergroten.

Kleur omkeren – vink deze optie aan om de kleuren van het scherm en de inhoud om te draaien.

Kleuraanpassing – hiermee wordt een groter kleurcontrast voor de schermweergave ingesteld. Tik op de schakelaar  om de functie in te schakelen. Tik vervolgens op het scherm en sleep in een willekeurige richting over het scherm totdat het gewenste kleurcontrast is bereikt.

Aanraakzoom – hiermee kunt u in- en uitzoomen door driemaal op het scherm te tikken.

Schermtinten – hiermee wordt de schermverlichting gedimd.

Toegankelijkheid sneltoets – activeer deze functie om in twee stappen versneld toegankelijkheidsfuncties in te schakelen.

Text-to-speech uitvoer – Hiermee stelt u de voorkeursengine voor tekst-naar-spraak en de voorkeursinstellingen voor het spreektempo in. Ook kunt u hiermee een korte demonstratie van spraaksynthese afspelen. De standaardtaalstatus wordt ook weergegeven.



Audiotype – hiermee stelt u het type audio in. Kies **Mono** of **Stereo**.

Geluidsbalans – hiermee bepaalt u de verdeling van het audiovolume. Stel deze in met de schuifregelaar op de schuifbalk.

Zet alle geluiden uit – hiermee schakelt u alle geluiden uit.



Bijschrift – hiermee past u de ondertitelingsinstellingen aan voor doven en slechthorenden. Tik op de schakelaar  om deze functie in te schakelen. Stel de opties voor taal, lettergrootte en bijschriftstijl naar wens in.

Aanraakterugkoppelingstijd – hiermee stelt u de tijd voor tikterugkoppeling in. Kies uit **Kort**, **Normaal**, en **Lang**.

Universal touch – tik op de schakelaar  om de functie in en uit te schakelen. Wanneer deze is ingeschakeld, kunt u de hardwaretoetsen vervangen door een Universal touch-bord .

Tik op het Universal touch-pictogram  om de toetsen **Aan/uit**, **Thuis**, **Volume lager**, **Volume hoger**, en **Meer** weer te geven. Teken een 'W' op het bord om de browserapplicatie automatisch te starten.

Time-out scherm – hiermee stelt u de tijd in waarna het scherm wordt uitgeschakeld.

Aanraakcontrolegebieden – tik op de schakelaar  om deze functie in te schakelen. Hiermee kunt u de aanraakbesturing in bepaalde gedeelten van het scherm beperken. Houd de **toets Volume omlaag**  en de **toets Thuis**  tegelijkertijd ingedrukt om de functie te activeren en te deactiveren daarna.

Auto-rotatie scherm – Aanvinken om ervoor te zorgen dat het apparaat het scherm kan kantelen, afhankelijk van de stand van het apparaat (staand of liggend).

Lees wachtwoorden – vink deze optie aan om gesproken bevestiging te krijgen bij het invoeren van wachtwoorden.

Snelkoppeling naar toegankelijkheidsinstellingen – hiermee stelt u snelle, gemakkelijke toegang in tot geselecteerde functies wanneer u driemaal op de Home-toets tikt.

Invoer met één aanraking – bij elke vingeraanraking wordt een letter/teken op het LG-toetsenbord ingevoerd.

Quick Cover

Activeer dit menu om het scherm automatisch in- of uit te schakelen wanneer u de Quick Cover gebruikt.

Afdrukken

Hiermee kunt u de inhoud van bepaalde schermen (zoals in Chrome weergegeven webpagina's) afdrukken met een printer die is verbonden met hetzelfde Wi-Fi-netwerk als uw Android-apparaat.

Over tablet

Met dit menu kunt u uw software-updates beheren en informatie met betrekking tot uw tablet weergeven.

Tablet naam – Hiermee kunt u uw tablet naam instellen.

Update Center – hier kunt u zien of er nieuwe updates zijn voor apps en software.

Batterij – hiermee kunt u de status van de batterij, het batterijniveau en informatie over het batterijgebruik bekijken.

Hardware informatie – hiermee kunt u het modelnummer, IP-adres, bedrijfstijd, CSN, Wi-Fi MAC-adres en Bluetooth-adres bekijken.

Software informatie – hiermee kunt u de Android-versie, de kernelversie, het bouwnummer en de softwareversie bekijken.

Juridische informatie – hiermee kunt u juridische documenten voor LG-software, open-sourcelicenties en juridische gegevens van Google bekijken.

Regelgeving en veiligheid

Informatie over het maken en terugzetten van back-ups van data van tablets

U wordt aangeraden om regelmatig een back-upbestand te maken en op te slaan op de interne opslag, met name voordat u de software van het toestel bijwerkt. Door middel van een recente back-up op een opslagmedium kunt u data van uw tablet herstellen als u het toestel hebt verloren, als het toestel wordt gestolen of defect raakt door onvoorziene problemen.

Deze LG back-upapplicatie wordt ondersteund door LG-smartphones en -tablets, andere software of besturingssysteemversies. Als u de nieuwe smartphone / tablet van LG koopt, kunt u dus de data van uw huidige apparaat overzetten op uw nieuwe toestel.

Als de LG back-upapplicatie vooraf is geïnstalleerd op uw smartphone/tablet, kunt u een back-up maken van de meeste data, zoals gedownloade en vooraf geïnstalleerde applicaties, favorieten, agenda-items, contacten, beginscherm- en systeeminstellingen, en deze zo nodig terugzetten. U kunt ook:

- Handmatig een back-up maken van de gegevens op uw toestel.
- Automatische back-ups van de data op uw toestel plannen.
- Data van uw toestel herstellen.

Waarschuwing! Zorg ervoor dat de batterij altijd volledig is opgeladen om te voorkomen dat het apparaat tijdens een back-up of herstelbewerkingen onverwacht wordt uitgeschakeld wegens een te laag batterijniveau.

Een LG-back-up maken van de data op uw tablet

- 1 Tik in het beginscherm op **Applicaties**  > **Instellingen**  > **Back-up & reset** > **LG Backup-service** > **Back-up**.
- 2 Op het scherm Back-uplocatie tikt u op **Intern geheugen** of **MicroSD** en vervolgens op **Volgende**.
- 3 Schakel het selectievakje in naast de items waarvan u een back-up wilt maken en kies **Volgende**.
- 4 Lees de informatie die op het scherm wordt vermeld en tik vervolgens op **Start**.
- 5 Wanneer een back-up is gemaakt van alle gekozen bestanden, wordt het bericht '**Back-up voltooid**' weergegeven.

Het maken van automatische back-ups plannen

U kunt ook automatische back-ups van data op uw tablet volgens een bepaald schema instellen. Volg hiervoor de volgende stappen:

- 1 Tik in het beginscherm op **Applicaties**  > **Instellingen**  > **Back-up & reset** > **LG Backup-service** > **Back-up schema**.
- 2 Tik op **Opslagitems** en schakel het selectievakje in naast het item waarvan u een back-up wilt maken.
- 3 Tik op **Back-up locatie** en selecteer **Intern geheugen** of **MicroSD**.
- 4 Stel de back-uptijd en geplande back-upbestanden in.
- 5 Tik op de schakelaar  om het maken van automatische back-ups te activeren.

Tabletgegevens herstellen

OPMERKING: alle bestanden die op uw tablet zijn opgeslagen, worden gewist voordat het back-upbestand wordt hersteld. Zorg ervoor dat u het back-upbestand naar een andere locatie hebt gekopieerd.

- 1 Tik in het beginscherm op **Applicaties**  > **Instellingen**  > **Back-up & reset** > **LG Backup-service** > **Bestandsherstel & -beheer**.
- 2 Kies op het scherm Herstellen het back-upbestand met de data die u wilt herstellen.
- 3 Schakel het selectievakje in naast het item dat u wilt herstellen en kies **Volgende** om het item op uw telefoon te herstellen.

OPMERKING: De data op uw telefoon worden overschreven door de inhoud van uw back-up.

- 4 Als het back-upbestand is gecodeerd, typt u het wachtwoord dat u voor de codering hebt gemaakt.
- 5 Wanneer alle gekozen bestanden zijn hersteld, start de tablet automatisch opnieuw op.

OPMERKING: u kunt bij het maken van een back-up de optie **Back-upbestanden vergrendelen** instellen zodat uw back-upbestanden als extra beveiliging wordt gecontroleerd.

Tik op het hoofdscherm voor LG-back-ups op het **Menupictogram**  > **Wachtwoord instellen** en voer een wachtwoord en hint in voor het geval u het wachtwoord vergeet. Als u uw wachtwoord hebt ingesteld, moet u dit elke keer invoeren als u een back-up wilt maken of herstellen.

Update van tabletsoftware

Update van tabletsoftware

Met deze functie kunt u de firmware van uw tablet eenvoudig via internet bijwerken naar de meest recente versie zonder dat u een servicecenter hoeft te bezoeken. Ga voor meer informatie over het gebruik van deze functie naar: <http://www.lg.com>

De firmware-update voor de tablet vereist de volledige aandacht van de gebruiker gedurende het gehele updateproces. Zorg dat u alle instructies en opmerkingen leest voordat u verdergaat met de volgende stap. Let op: verwijder de USB-kabel of de batterij niet tijdens de upgrade. Hierdoor kan uw tablet ernstig beschadigd raken.

Software voor LG-tablets via Over-the-Air (OTA) bijwerken

Met deze functie kunt u de software van uw tablet eenvoudig via OTA naar de nieuwere versie bijwerken zonder dat u daarvoor een USB-datakabel hoeft aan te sluiten. Deze functie is alleen beschikbaar als LG de nieuwere versie van de firmware beschikbaar stelt voor uw toestel. U kunt in de eerste plaats de softwareversie van uw tablet controleren:

tikt in het beginscherm op **Applicaties**  > **Instellingen**  > **Over tablet** > **Software informatie**.

Als u de software-update voor de tablet wilt uitvoeren, tikt u in het beginscherm op **Applicaties**  > **Instellingen**  > **Over tablet** > **Update Center** > **Software-update** > **Controleer nu voor update**.

OPMERKING: LG behoudt zich het recht voor om naar eigen inzicht firmware-updates alleen beschikbaar te stellen voor bepaalde modellen en kan de beschikbaarheid van de nieuwere versie van de firmware niet garanderen voor alle tablets.

OPMERKING Uw persoonlijke data in het interne geheugen kunnen verloren gaan terwijl u de software van uw tablet bijwerkt. Het betreft onder andere informatie over uw Google-account en andere accounts, systeem/applicatiedata en instellingen, gedownloadde applicaties en uw DRM-licentie. LG adviseert u daarom een back-up te maken van uw persoonlijke gegevens voordat u de software van uw tablet bijwerkt. LG aanvaardt geen verantwoordelijkheid voor eventueel verlies van persoonlijke data.

Accessoires

Deze accessoires zijn beschikbaar voor gebruik met uw tablet. **(Onderstaande items zijn mogelijk optioneel.)**

Reisadapter

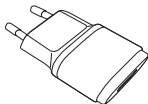

USB-kabel

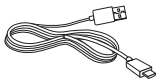

Snelstartgids



OPMERKING:

- Gebruik altijd originele LG-accessoires. Als u dit niet doet, kan de garantie vervallen.
- Accessoires kunnen per regio variëren.

Problemen oplossen

In dit hoofdstuk worden problemen behandeld waarmee u mogelijk te maken krijgt tijdens het gebruik van uw tablet. Voor sommige problemen dient u contact op te nemen met uw serviceprovider, maar de meeste problemen kunt u eenvoudig zelf verhelpen.

Bericht	Mogelijke oorzaken	Mogelijke oplossingen
Er kunnen geen applicaties worden ingesteld	Geen ondersteuning door serviceprovider of registratie is vereist.	Neem contact met uw serviceprovider op.
Fout tijdens laden	Batterij is niet geladen.	Laad de batterij op.
	De buitentemperatuur is te hoog of te laag.	Zorg ervoor dat de tablet bij een normale temperatuur wordt opgeladen.
	Probleem bij contactpunten	Controleer de oplader en de aansluiting op de tablet.
	Geen voeding	Gebruik een ander stopcontact voor de oplader.
	Storing bij lader	Vervang de lader.
	Verkeerde lader	Gebruik alleen originele LG-accessoires.

Bericht	Mogelijke oorzaken	Mogelijke oplossingen
Ontvangen/ verzenden van foto's lukt niet	Geheugen vol	Wis enkele berichten van uw tablet.
Bestanden worden niet geopend	Bestandsindeling wordt niet ondersteund	Controleer de ondersteunde bestandsindelingen.
Geen geluid	Trilfunctie	Controleer in het geluidsmenu of u de trilfunctie of de stille modus hebt ingeschakeld.

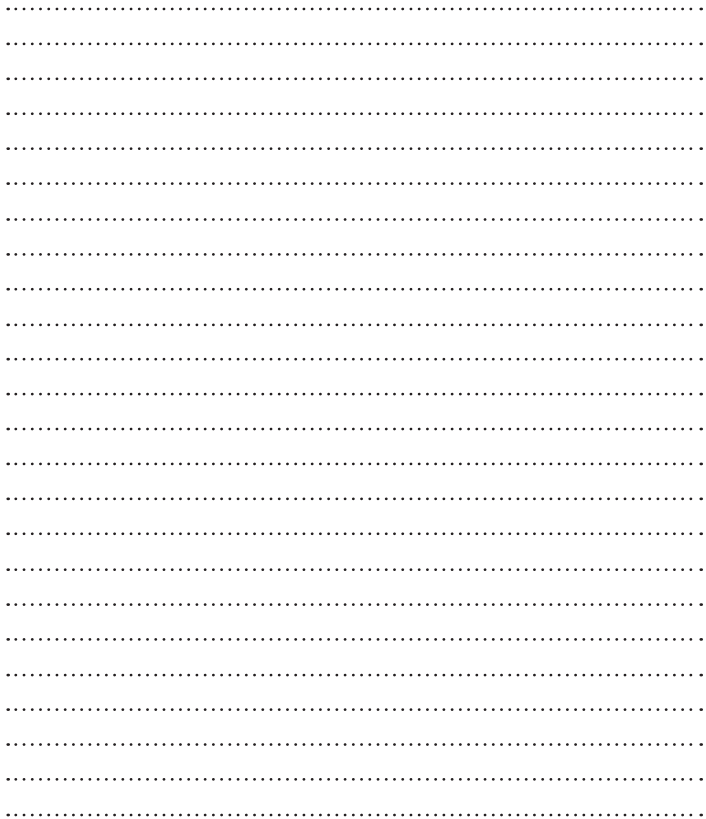



FRANÇAIS

Manuel de l'utilisateur



- Les affichages à l'écran et les illustrations peuvent ne pas correspondre à ceux que vous pouvez voir sur l'appareil présenté.
- Selon l'opérateur ou la version du logiciel, il est possible que certaines informations contenues dans ce manuel ne s'appliquent pas à votre appareil. Toutes les informations fournies dans ce document peuvent faire l'objet de modifications sans préavis.
- Dans la mesure où son écran tactile est utilisé comme clavier, cet appareil n'est pas recommandé pour les personnes malvoyantes.
- Copyright ©2014 LG Electronics, Inc. Tous droits réservés. LG et le logo LG sont des marques déposées de LG Group et de ses entités apparentées. Toutes les autres marques commerciales appartiennent à leurs propriétaires respectifs.
- Google™, Google Maps™, Gmail™, YouTube™, Hangouts™ et Google Play™ sont des marques commerciales de Google, Inc.

Sommaire

À propos de ce manuel de l'utilisateur	5	Votre écran d'accueil	33
À propos de ce manuel de l'utilisateur	5	Conseils d'utilisation de l'écran tactile.....	33
Marques commerciales.....	6	Appuyer ou effleurer.....	33
DivX HD	6	Appui de façon prolongée.....	33
Recommandations pour une utilisation sûre et efficace	8	Glisser	34
Avertissement.....	18	Faire glisser ou déplacer	34
Apprendre à connaître votre appareil.....	23	Double toucher.....	34
Vue d'ensemble de la tablette	23	Zoom par pincement.....	35
Charger votre tablette	26	Faire pivoter l'écran.....	35
Optimisation de la durée de vie de la batterie.....	27	Écran d'accueil.....	35
Pour prolonger de la durée de vie de votre batterie	27	Personnalisation de l'écran d'accueil.....	37
Vérification du niveau de charge de la batterie	27	Ouverture, activation, et arrêt des applications	37
Pour surveiller et contrôler les ressources utilisées par la batterie	28	Utilisation de la fonction Double fenêtre.....	38
Insertion d'une carte microSD	28	Personnalisation des icônes des applications sur l'écran d'accueil.....	39
Retrait de la carte microSD.....	29	Masquage d'éléments sur l'écran d'accueil.....	40
Formatage de la carte microSD.....	30	Accès rapide.....	41
Verrouillage et déverrouillage de l'écran.....	30	Notifications	41
Activation de l'écran à l'aide de la fonction KnockON.....	31	Accès aux notifications.....	42
Déverrouillage de l'écran avec la fonction Knock Code	31	Paramètres rapides sur le volet Notifications.....	42
		Pour réorganiser les options de Paramètres rapides sur le volet Notifications.....	43
		Applications QSlide sur le volet Notifications.....	43
		Utilisation des applications QSlide....	43
		Icônes de notification sur la barre d'état	44

Utilisateurs multiples	45	Profiter de contenus de périphériques situés à proximité	59
QSlide	48	Connexion de périphériques.....	59
Prendre une capture d'écran.....	49	Recherche d'autres périphériques....	59
Utiliser QuickMemo+ pour prendre une capture d'écran	50	Utiliser des contenus du Cloud	60
Utilisation de Capture plus pour prendre une capture d'écran	50	Utiliser le Cloud.....	60
Méthodes de saisie de texte	51	QPair	60
Saisir des mots suggérés.....	52	Connexions au PC via un câble USB ..	62
Divisez le clavier à l'aide de la commande gestuelle	52	Transférer de la musique, des photos et des vidéos en mode Appareil média (MTP)	62
Pour modifier la hauteur du clavier ..	52	Synchronisation avec Windows Media Player.....	63
Pour modifier les touches de la rangée du bas	52	Connexions au PC via un câble USB pour les utilisateurs Mac OS X	64
Saisie de caractères spéciaux	53		
Configuration d'un compte Google..	54	Répertoire	65
Connexion à des réseaux et des périphériques.....	55	Recherche d'un contact.....	65
Wi-Fi	55	Ajout d'un nouveau contact.....	65
Connexion aux réseaux Wi-Fi.....	55	Contacts favoris	66
Activation de la fonction Wi-Fi et connexion à un réseau Wi-Fi.....	55	Création d'un groupe	66
Bluetooth	56	Email	68
Activer le Bluetooth et jumeler votre tablette avec un périphérique Bluetooth.....	56	Gestion d'un compte de messagerie ..	68
Envoyer des données à l'aide de la fonction Bluetooth	57	Utilisation des dossiers de comptes ..	69
Recevoir des données à l'aide de la fonction Bluetooth	58	Composition et envoi d'un e-mail	69
SmartShare	58	Recevoir des courriels.....	70
Profiter de contenus sur de nombreux périphériques.....	58		
Lecture/Envoi.....	58	Loisirs	71
		Appareil Photo	71
		Familiarisation avec le viseur.....	71
		Utilisation des paramètres avancés....	72
		Prendre une photo	73
		Permet d'effectuer un zoom avant ou arrière	73
		Prise de photo avec geste.....	73

Une fois la photo prise.....	74	Utilisation de QSlide.....	100
Visualisation des photos enregistrées	75	Télécharger des fichiers.....	100
Enregistrement d'une vidéo.....	76	Chrome	101
Visionnage des vidéos enregistrées..	76	Aperçu des pages web	101
Galerie	77	Ouvrir une page.....	101
Visionnage des images.....	78	Effectuer une recherche vocale sur	
Lecture de vidéos	78	Internet	101
Suppression d'images et de vidéos..	79	Synchronisation avec d'autres	
Définition en tant que fond d'écran..	79	appareils	102
Diaporama	79	Ajouter et afficher des favoris.....	102
Vidéo	80	Menu des Options de Chrome	102
Lecture d'une vidéo	80	Paramètres	104
Musique	82	Accès au menu Paramètres	104
Transférer de la musique à l'aide de		RÉSEAUX SANS FIL	104
Appareil média (MTP).....	82	APPAREIL	107
Lecture d'une chanson.....	82	PERSONNEL	112
Outils	85	SYSTÈME	114
QuickMemo+.....	85	LG Backup	119
QuickRemote	87	À propos de la sauvegarde et de la	
Alarme.....	89	restauration des données de	
Calculatrice.....	90	l'appareil.....	119
Agenda.....	90	Sauvegarde LG des données de	
Tâches.....	92	votre tablette	120
Gest. de fichiers	92	Programmation des sauvegardes	
Dictaphone	94	automatiques	120
POLARIS Office 5	95	Restauration des données de la	
Google+.....	96	tablette.....	121
LG SmartWorld	97	Mise à jour logicielle de la tablette 123	
Le Web	99	Mise à jour logicielle de la tablette..	123
Internet.....	99	Mise à jour du logiciel pour tablette	
Ouvrir une page.....	99	LG par radio (Over-the-Air - OTA)..	123
Favoris.....	100	Accessoires	125
Historique.....	100	Dépannage	126
Utilisation du mode Lecture.....	100		

À propos de ce manuel de l'utilisateur

À propos de ce manuel de l'utilisateur

- Avant d'utiliser votre appareil, veuillez lire attentivement ce manuel. Cela permettra d'assurer que vous utilisez correctement votre appareil et en toute sécurité.
- Certaines des images et captures d'écran figurant dans ce manuel peuvent s'afficher différemment sur votre tablette.
- Votre contenu peut être différent du produit final ou des logiciels fournis par les prestataires de service ou les opérateurs. Ce contenu peut faire l'objet de modifications sans avis préalable. Pour obtenir la version la plus récente de ce manuel, consultez le site Web de LG à l'adresse suivante : www.lg.com.
- Les applications de votre appareil et leurs fonctions peuvent varier selon le pays, la région ou les spécifications matérielles. LG ne peut être tenu responsable des problèmes de performance liés à l'utilisation d'applications développées par des fournisseurs autres que LG.
- LG ne peut être tenu responsable des problèmes de performance ou d'incompatibilité liés à la modification de paramètres de registre ou à la modification de logiciels de système d'exploitation. Toute tentative de personnalisation de votre système d'exploitation peut entraîner un dysfonctionnement de l'appareil ou de ses applications.
- Les logiciels, l'audio, les fonds d'écran, les images et les autres éléments multimédias fournis avec votre appareil sont protégés par une licence d'utilisation limitée. Si vous tentez d'extraire ou d'utiliser ces éléments à des fins commerciales ou autres, vous pouvez enfreindre la législation en matière de droits d'auteur. En tant qu'utilisateur, vous êtes entièrement responsable en cas d'utilisation illégale d'éléments multimédias.

- Des frais supplémentaires peuvent être appliqués pour les services de données tels que la messagerie, le chargement et le téléchargement, la synchronisation automatique ou l'utilisation des services de localisation. Pour éviter des frais supplémentaires, choisissez un forfait de données adapté à vos besoins. Veuillez contacter votre opérateur pour plus d'informations.

Marques commerciales

- LG et le logo LG sont des marques déposées de LG Electronics.
- Tous les autres marques commerciales et droits d'auteurs sont la propriété de leurs propriétaires respectifs.



À PROPOS DE LA VIDÉO DIVX : DivX® est un format de vidéo numérique créé par DivX, LLC, une filiale de Rovi Corporation. Ceci est un appareil officiellement certifié par DivX (DivX Certified®) qui a passé de tests de certification rigoureux pour la lecture de vidéos DivX. Visitez le site www.divx.com pour trouver plus d'informations ainsi que des outils logiciels vous permettant de convertir vos fichiers au format vidéo DivX.

À PROPOS DE LA VIDÉO À LA DEMANDE DIVX : cet appareil certifié par DivX (DivX Certified®) doit être enregistré afin de pouvoir lire les films de vidéo à la demande DivX (VOD) achetés. Pour obtenir votre code d'enregistrement, vous devez rechercher l'emplacement de la section DivX VOD dans le menu Configuration de votre appareil. Rendez-vous sur le site www.vod.divx.com pour plus d'informations sur la façon de procéder à votre enregistrement.

Certification DivX (DivX Certified®) pour la lecture de vidéos DivX® jusqu'à 720p en HD, y compris le contenu Premium.

DivX®, DivX Certified® et leurs logos respectifs sont des marques déposées de Rovi Corporation ou de ses filiales et elles sont utilisées sous licence.

Avertissement : Logiciels libres

Pour obtenir le code source correspondant sous la licence publique générale, la licence publique générale limitée, la licence publique Mozilla ou d'autres licences open source, visitez le site <http://opensource.lge.com/>

Tous les termes de la licence, ainsi que les exclusions de responsabilité et les avertissements sont disponibles au téléchargement avec le code source.

Recommandations pour une utilisation sûre et efficace

Veuillez lire ces recommandations. Leur non-respect peut s'avérer dangereux, voire illégal.

En cas de panne, un outil logiciel intégré à votre appareil crée un historique des pannes. Cet outil récolte uniquement les données spécifiques à la panne, telles que la force du signal et les applications chargées. L'historique n'est utilisé que pour déterminer la raison de la panne. Ces historiques sont chiffrés et ne peuvent être consultés que par un centre de réparation agréé LG, dans le cas où vous devriez retourner l'appareil pour réparation.

Exposition aux radiofréquences

Informations sur l'exposition aux ondes radio et sur le débit d'absorption spécifique (DAS).

Ce modèle de tablette LG-V700 est conforme aux exigences de sécurité relatives à l'exposition aux ondes radio. Ces exigences sont basées sur des recommandations scientifiques qui comprennent des marges de sécurité destinées à garantir la sécurité de toutes les personnes, quels que soient leur âge et leur condition physique.

- Les recommandations relatives à l'exposition aux ondes radio utilisent une unité de mesure connue sous le nom de débit d'absorption spécifique (DAS). Les tests de mesure du DAS sont effectués à l'aide de méthodes normalisées, en utilisant le niveau de puissance certifié le plus élevé de l'appareil, dans toutes les bandes de fréquence utilisées.
- Même si tous les modèles d'appareils LG ne présentent pas les mêmes niveaux de DAS, ils sont tous conformes aux recommandations appropriées en matière d'exposition aux ondes radio.

- La limite de DAS recommandée par l'ICNIRP (Commission internationale de protection contre les rayonnements non ionisants) est de 2 W/kg en moyenne sur 10 grammes de tissus humains.
- La valeur DAS la plus élevée pour cet appareil lorsqu'il est porté au niveau du corps, comme décrit dans ce guide d'utilisation, est de 0,656 W/kg.
- Cet appareil est conforme aux directives en matière d'exposition aux fréquences radioélectriques lorsqu'il est utilisé dans sa position normale au niveau de l'oreille ou lorsqu'il se trouve à une distance minimale de 0,00 cm du corps. Lorsqu'un étui, un clip ceinture ou un support est utilisé à des fins de transport, il ne doit pas contenir de parties métalliques et doit garantir une distance minimale de 0,00 cm entre le produit et le corps. Pour pouvoir transmettre des fichiers de données ou des messages, cet appareil requiert une connexion de qualité au réseau. Dans certains cas, la transmission de fichiers de données ou de messages peut être retardée jusqu'à ce qu'une telle connexion soit possible. Veuillez à bien suivre les instructions relatives à la distance de séparation pour l'établissement de la transmission.

Entretien et réparation

AVERTISSEMENT

Instructions relatives au remplacement de la batterie

- Pour votre sécurité, ne retirez pas la batterie intégrée au produit. S'il est nécessaire de remplacer la batterie, veuillez la rapporter au service après-vente ou au revendeur LG Electronics agréé le plus proche.
- Les batteries Li-Ion sont des composants dangereux qui peuvent provoquer des blessures.
- Le remplacement de la batterie par un professionnel non qualifié peut endommager votre appareil.

AVERTISSEMENT

Utilisez uniquement des batteries, chargeurs et accessoires agréés pour ce modèle d'appareil. L'utilisation de tous autres types peut annuler tout accord ou garantie applicable à l'appareil et s'avérer dangereuse.

- Ne démontez pas cet appareil. Si une réparation s'avère nécessaire, confiez-le à un technicien qualifié.
- Les réparations couvertes par cette garantie peuvent inclure, à la discrétion de LG, des pièces ou circuits de remplacement neufs ou reconditionnés, sous réserve que leurs fonctionnalités soient équivalentes à celles des pièces remplacées.
- Restez éloigné des appareils électriques, tels que les téléviseurs, les postes de radio et les ordinateurs personnels.
- Ne placez pas votre appareil à proximité de sources de chaleur, telles qu'un radiateur ou une cuisinière.
- Ne le faites pas tomber.
- Ne le soumettez pas à des vibrations mécaniques ou à des chocs.
- Éteignez votre appareil dans les zones où des règlements spéciaux l'exigent. Par exemple, n'utilisez pas votre appareil dans les hôpitaux, car celui-ci pourrait perturber le bon fonctionnement des équipements médicaux sensibles.
- Si vos mains sont humides, ne manipulez pas l'appareil lorsqu'il est en cours de charge. Ceci peut provoquer un choc électrique et endommager gravement votre appareil.
- Ne mettez pas un appareil en charge à proximité de matières inflammables car celui-ci pourrait chauffer et déclencher un incendie.
- Pour nettoyer l'extérieur de l'appareil, utilisez un chiffon sec (n'utilisez pas de solvant, tel que du benzène, un diluant ou de l'alcool).
- Ne rechargez pas la tablette lorsqu'elle est posée sur du tissu.

- Rechargez l'appareil dans une zone bien ventilée.
- N'exposez pas l'appareil à de la fumée ou de la poussière en quantité excessive.
- Ne placez votre appareil à proximité de cartes de crédit ou de titres de transport, car il pourrait altérer les données des bandes magnétiques.
- Ne touchez pas l'écran avec un objet pointu qui risquerait d'endommager la tablette.
- Ne mettez pas l'appareil en contact avec des liquides ou des éléments humides.
- Utilisez les accessoires comme les oreillettes avec précaution. Ne manipulez pas l'antenne inutilement.
- Évitez d'utiliser, de toucher ou de tenter de retirer ou de réparer du verre cassé, ébréché ou fissuré. Un endommagement de l'écran en verre causé par une utilisation abusive ou incorrecte n'est pas couvert par la garantie.
- Votre tablette est un appareil électronique qui génère de la chaleur en fonctionnement normal. Lors d'une utilisation prolongée dans un environnement mal ventilé, le contact direct avec la peau peut provoquer une gêne ou des brûlures bénignes. Manipulez dès lors votre appareil avec précaution lors de son fonctionnement ou immédiatement après utilisation.
- Si votre appareil est mouillé, débranchez-le immédiatement et laissez-le sécher totalement. Ne tentez pas d'accélérer le séchage avec une source de chaleur externe (four classique ou micro-ondes, sèche-cheveux...).
- Le liquide contenu dans votre appareil mouillé modifie la couleur de l'étiquette produit se trouvant à l'intérieur de l'appareil. Un endommagement de l'appareil consécutif à une exposition à des liquides n'est pas couvert par la garantie.
- Utilisez si possible votre tablette dans une plage de température comprise entre 0 °C et 40 °C. Exposer votre appareil à des températures extrêmement basses ou hautes peut l'endommager ou provoquer des dysfonctionnements, voire le faire exploser.

Fonctionnement optimal de l'appareil

Appareils électroniques

Toutes les tablettes peuvent être soumises à des interférences pouvant affecter leurs performances.

- N'utilisez pas votre tablette à proximité d'équipements médicaux sans autorisation. Évitez de placer la tablette au-dessus d'un stimulateur cardiaque (par exemple, dans votre poche poitrine).
- La tablette peut perturber le fonctionnement de certaines prothèses auditives.
- Des interférences mineures peuvent perturber le bon fonctionnement des téléviseurs, radios, ordinateurs, etc.

Sécurité au volant

Vérifiez les lois et règlements en vigueur en matière d'utilisation de la tablette dans la zone où vous conduisez.

- N'utilisez pas d'appareil portable en roulant.
- Concentrez toute votre attention sur la conduite.
- Les radiofréquences peuvent affecter certains systèmes électroniques de votre véhicule motorisé, tels que le système audio stéréo ou les équipements de sécurité.
- Lorsque votre véhicule est équipé d'un airbag, ne gênez pas son déclenchement avec un équipement sans fil mobile ou fixe. Il risquerait de l'empêcher de s'ouvrir ou provoquer de graves blessures en raison de performances inadéquates.
- Lorsque vous écoutez de la musique en extérieur, veuillez vous assurer que le volume n'est pas trop élevé de façon à bien entendre ce qu'il se passe autour de vous. Ceci est particulièrement important lorsque vous trouvez à proximité d'une route.

Évitez toute nuisance auditive

REMARQUE : Un volume sonore trop élevé provenant de vos écouteurs (oreillettes, casques) pourrait entraîner d'éventuels dommages auditifs.



Afin d'éviter des dommages auditifs éventuels, ne pas écouter à un niveau sonore élevé pendant une longue durée.

- Afin de protéger vos capacités auditives, n'exposez pas votre ouïe à de hauts volumes sonores pendant de longues périodes. Nous vous recommandons de ne pas allumer ou éteindre la tablette près de votre oreille. Nous préconisons également de régler le volume musical à un niveau raisonnable.
- Lorsque vous utilisez des écouteurs, baissez le volume si vous n'entendez pas les gens parler près de vous ou si la personne assise à côté de vous entend ce que vous écoutez.

Pièces en verre

Certaines pièces de votre tablette sont en verre. Ce verre pourrait se briser en cas de chute de l'appareil sur une surface dure ou d'impact important. Dans ce cas, évitez de toucher ou de retirer le verre brisé. N'utilisez plus votre appareil jusqu'à ce que ce verre soit remplacé par un fournisseur de service agréé.

Zone de dynamitage

N'utilisez pas la tablette lorsque des opérations de dynamitage sont en cours. Respectez les restrictions, les règlements et les lois en vigueur.

Atmosphères potentiellement explosives

- N'utilisez pas votre tablette dans une station-service.
- N'utilisez pas votre téléphone à proximité de carburant ou de produits chimiques.
- Ne transportez pas ou ne stockez pas des produits dangereux, des liquides ou des gaz inflammables dans le même compartiment de votre voiture que votre tablette ou ses accessoires.

En avion

Les appareils sans fil peuvent générer des interférences dans les avions.

- Éteignez votre tablette avant d'embarquer dans un avion.
- Ne l'utilisez pas au sol sans autorisation de l'équipage.

Enfants

Conservez l'appareil dans un endroit sûr, hors de portée des enfants. Il comprend des petites pièces qui peuvent présenter un risque de suffocation. Cet appareil contient également une batterie interne qui peut être dangereuse si l'appareil n'est pas utilisé ou entretenu correctement.

Informations sur la batterie et précautions d'usage

- Il n'est pas nécessaire de décharger complètement la batterie avant de la recharger. Contrairement aux autres batteries, elle n'a pas d'effet mémoire pouvant compromettre ses performances.
- Utilisez uniquement les batteries et chargeurs LG. Les chargeurs LG sont conçus pour optimiser la durée de vie de votre batterie.

- Ne démontez pas et ne court-circuitiez pas la batterie.
- Rechargez la batterie en cas de non-utilisation prolongée afin d'optimiser sa durée d'utilisation.
- N'exposez pas le chargeur de batterie au rayonnement direct du soleil et ne l'utilisez pas dans des lieux très humides tels qu'une salle de bains. Ne laissez pas l'appareil dans des endroits très chauds ou froids, car cela pourrait affecter les performances de la batterie.
- Le remplacement de la batterie par un modèle inadapté risque d'entraîner une explosion de cette dernière.
- Respectez les instructions du fabricant relatives à la mise au rebut des batteries usagées. Veuillez recycler autant que faire se peut. Ne vous en débarrassez pas avec les déchets ménagers.
- Si la batterie est hors d'usage, veuillez la rapporter au service après-vente ou au revendeur LG Electronics agréé le plus proche.
- Débranchez systématiquement le chargeur de la prise murale lorsque la tablette est complètement chargée pour éviter une consommation d'énergie inutile.
- La durée de vie réelle de la batterie dépend de la configuration du réseau, des paramètres du produit, de son utilisation, de la batterie et des conditions extérieures.
- Tenez la batterie hors de portée des animaux et de leurs crocs ou griffes, ainsi que des objets pointus en général. Le non-respect de cette consigne peut entraîner un incendie.

Comment mettre la tablette à jour

Accès aux dernières versions du micrologiciel et aux nouvelles fonctions et améliorations du logiciel.

- Mettez votre tablette à jour sans PC : Sélectionnez **Centre de mises à jour**  > **Mise à jour logicielle** > **Rechercher les mises à jour maintenant**.
- Mettez votre tablette à jour en la connectant à votre PC.

Pour plus d'informations sur l'utilisation de cette fonction, veuillez consulter le site <http://www.lg.com/common/index.jsp> et sélectionnez le pays et la langue.

DÉCLARATION DE CONFORMITÉ

Par la présente, **LG Electronics** déclare que le produit **LG-V700** est conforme aux exigences fondamentales et autres dispositions pertinentes de la Directive **1999/5/EC**. Une copie de la Déclaration de conformité figure sur le site <http://www.lg.com/global/declaration>

Contactez notre bureau pour en savoir plus sur la conformité de ce produit

LG Electronics Inc.

EU Representative, Krijgsman 1,

1186 DM Amstelveen, The Netherlands



Recyclage de votre ancienne tablette

- 1 Les éléments électriques et électroniques doivent être jetés séparément, dans les vide-ordures prévus à cet effet par votre municipalité ou être rapportés dans un magasin de téléphonie mobile.
- 2 Le recyclage de votre tablette dans une poubelle appropriée ou dans un magasin de téléphonie mobile aidera à réduire les risques pour l'environnement et votre santé.
- 3 Pour plus d'informations concernant l'élimination de votre ancien appareil, veuillez contacter votre mairie, le service des ordures ménagères ou encore le magasin où vous avez acheté ce produit.



Recyclage des batteries/accumulateurs usagés

- 1 Ce symbole peut être associé aux symboles chimiques du mercure (Hg), du cadmium (Cd) ou du plomb (Pb) si la batterie contient plus de 0,0005 % de mercure, 0,002 % de cadmium ou 0,004 % de plomb.
- 2 Les batteries/accumulateurs doivent être jetés séparément, dans les déchetteries prévues à cet effet par votre municipalité ou être rapportés dans un magasin de téléphonie mobile.
- 3 La mise au rebut de vos batteries/accumulateurs dans une poubelle appropriée ou dans un magasin de téléphonie mobile aidera à réduire les risques pour l'environnement et votre santé.
- 4 Pour plus d'informations concernant le recyclage de vos batteries/accumulateurs, veuillez contacter votre mairie, le service des ordures ménagères ou encore le magasin où vous avez acheté ce produit.

Avertissement



Veillez lire ceci avant de commencer à utiliser votre tablette !

Veillez vérifier si les problèmes rencontrés avec votre tablette sont décrits dans cette section avant d'amener votre tablette pour la faire réparer, ou d'appeler un représentant du service à la clientèle.

1. Mémoire de la tablette

Vous devez vérifier la mémoire de votre tablette et supprimer certaines données telles que des applications, pour libérer de la mémoire.

Pour désinstaller des applications :

- 1 Appuyez sur  >  > onglet **Applications** > **Paramètres**  > **Applications**.
- 2 Lorsque toutes les applications sont affichées, sélectionnez l'application que vous souhaitez désinstaller.
- 3 Appuyez sur **Désinstaller** et **OK** pour confirmer.

2. Avant d'installer une application et un système d'exploitation Open source (OS)





AVERTISSEMENT

Si vous installez et utilisez un système d'exploitation autre que celui fourni par le fabricant, cela peut provoquer un dysfonctionnement de votre tablette. De plus, votre tablette ne sera plus couverte par la garantie.

AVERTISSEMENT

Pour protéger votre tablette ainsi que vos données personnelles, téléchargez uniquement des applications provenant de sources fiables, telles que Play Store. Si des applications mal installées figurent sur votre tablette, la tablette peut ne pas fonctionner normalement ou une grave erreur peut se produire. Vous devez désinstaller ces applications de votre tablette, ainsi que tous les paramètres et données associés.

3. Utilisation du verrouillage d'écran

Définissez un verrouillage d'écran pour assurer la protection de votre tablette. Appuyez sur  >  > onglet **Applications** > **Paramètres**  > **Écran** > **Écran de verrouillage** > **Choisir l'écran de verrouillage** et sélectionnez le verrouillage d'écran souhaité parmi les options **Glisser**, **Reconnaissance faciale**, **Knock Code**, **Schéma**, **Code PIN** et **Mot de passe**. Vous pouvez créer un code PIN de sauvegarde par mesure de sécurité en cas d'oubli du motif de verrouillage d'écran.

Attention : Veuillez créer ou vous connecter à un compte Google avant de définir un verrouillage d'écran et mémorisez le code PIN de sauvegarde créé lors de la création du verrouillage d'écran.

AVERTISSEMENT

Précautions à prendre lors de l'utilisation d'un verrouillage d'écran.

Il est très important de se souvenir du verrouillage d'écran que vous avez défini. Vous ne serez plus en mesure d'accéder à votre tablette si vous utilisez à 5 reprises un motif de verrouillage d'écran incorrect. Vous disposez de 5 tentatives pour saisir votre schéma de déverrouillage, votre code PIN ou votre mot de passe. Suite à 5 tentatives infructueuses, vous pouvez réessayer après 30 secondes.

Lorsque vous avez oublié votre schéma de déverrouillage, votre code PIN ou votre mot de passe :

< si vous avez oublié votre schéma >

Si vous êtes connecté à votre compte Google sur la tablette mais que vos tentatives de saisie du schéma correct ont échoué à 5 reprises, appuyez sur le bouton **Schéma oublié ?** au bas de l'écran. Vous devez ensuite vous connecter à l'aide de votre compte Google, ou vous devez saisir le code PIN de secours que vous avez saisi lors de la création de votre verrouillage par schéma.

Si vous n'avez pas créé un compte Google sur la tablette, ou si vous avez oublié le code PIN de secours, vous devez effectuer une réinitialisation matérielle.

< si vous avez oublié votre code PIN ou votre mot de passe >

Si vous avez oublié votre code PIN ou votre mot de passe, vous devrez effectuer une réinitialisation matérielle.

Attention : si vous effectuez une réinitialisation matérielle, toutes les applications d'utilisateur et données d'utilisateur seront supprimées.

REMARQUE : Si vous n'êtes pas connecté à votre compte Google et que vous avez oublié votre schéma, vous devrez saisir votre code PIN de secours.

4. Utilisation de la réinitialisation matérielle (réinitialisation d'usine)

Si votre tablette ne se restaure pas dans son état d'origine, utilisez une réinitialisation matérielle (réinitialisation aux valeurs d'usine) pour l'initialiser.

- 1 Éteignez votre tablette.
- 2 Maintenez au préalable la touche **Volume bas**  enfoncée, puis appuyez de façon prolongée sur la touche **Marche-Arrêt/Verrouillage**  sur le côté droit de la tablette jusqu'à ce que le logo LG s'affiche.
- 3 Relâchez ces touches uniquement lorsque le logo LG s'affiche.
- 4 Maintenez ensuite les touches **Marche-Arrêt/Verrouillage**  + **Volume haut**  + **Volume bas**  enfoncées simultanément.
- 5 Relâchez toutes les touches lorsque l'écran Réinitialisation matérielle aux valeurs d'usine s'affiche.
- 6 Appuyez sur l'une des touches **Volume**   pour déplacer le curseur sur **Oui**, puis appuyez sur la touche **Marche-Arrêt/Verrouillage**  pour confirmer.
- 7 Appuyez de nouveau sur l'une des touches **Volume**   pour déplacer le curseur sur **Oui**, puis appuyez sur la touche **Marche-Arrêt/Verrouillage**  pour confirmer.
- 8 Votre périphérique va effectuer une réinitialisation matérielle.

AVERTISSEMENT

Si vous effectuez une réinitialisation matérielle, toutes les applications et les données d'utilisateur ainsi que vos licences DRM seront supprimées. N'oubliez pas de sauvegarder toutes les données importantes avant d'effectuer une réinitialisation matérielle.

5. Lorsque l'écran reste figé

Si l'écran se fige ou si la tablette ne répond pas lorsque vous essayez de la mettre en marche : appuyez de façon prolongée sur la **touche Marche-Arrêt/Verrouillage**  pendant 8 secondes jusqu'à ce que le logo LG s'affiche, pour redémarrer votre tablette. Si le problème persiste, contactez le centre de services.

Apprendre à connaître votre appareil

Vue d'ensemble de la tablette

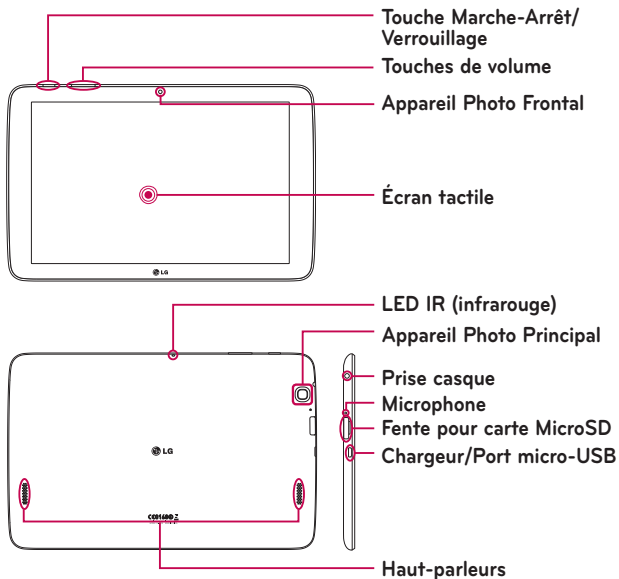

REMARQUE : assurez-vous que le microphone n'est pas bloqué lors de l'enregistrement d'un clip vidéo ou audio.



Appareil photo orienté vers l'avant	Utilisez-le pour prendre des photos et enregistrer des vidéos de vous-même. Vous pouvez également l'utiliser pour des conversations vidéo. Maintenez-le propre pour des performances optimales.
Touche Marche-Arrêt/Verrouillage	Appuyez pour verrouiller/déverrouiller l'écran. Appuyez de façon prolongée pour allumer ou éteindre la tablette, redémarrez-la, activez/désactivez le mode Avion, modifiez ensuite les paramètres de son.
Touches de volume	Vous permet de régler les volumes des médias. Appuyez simultanément sur les deux touches et maintenez-les enfoncées pour accéder à la fonction QuickMemo +.
Prise casque	Vous permet de brancher un casque d'écoute optionnel pour faciliter les conversations mains libres. Vous pouvez également brancher des écouteurs pour écouter de la musique.
LED IR (infrarouge)	Utilisé comme un capteur pour l'application QuickRemote.
Fente pour carte MicroSD	Insérez une carte microSD pour le stockage de fichiers tels que de la musique, des vidéos et des photos.
Microphone	Enregistre votre voix et est utilisé pour les fonctions activées par commande vocale.

Chargeur/Port USB	Vous permet de connecter la tablette et le câble USB pour une utilisation avec l'adaptateur chargeur, votre PC ou d'autres accessoires compatibles.
Appareil photo orienté vers l'arrière	Utilisez-le pour prendre des photos et enregistrer des vidéos. Maintenez-le propre pour des performances optimales.
Haut-parleurs	Pour lire les fichiers audio depuis les fonctions sélectionnées (e.g., musique, vidéos, clips audio, etc.).

AVERTISSEMENT

Placer un objet lourd sur la tablette ou s'asseoir dessus peut endommager l'écran LCD ainsi que les fonctions de l'écran tactile.

ASTUCE !

- Appuyez sur l'**icône Menu**  chaque fois que vous ouvrez une application, pour prendre connaissance des options disponibles.
- Si l'appareil est verrouillé et ne fonctionne pas, appuyez de façon prolongée sur la **touche Marche/Arrêt**  pendant 8 secondes jusqu'à ce que le logo LG s'affiche pour redémarrer votre tablette. Si l'appareil ne fonctionne pas, appuyez de façon prolongée sur la touche **Marche-Arrêt/Verrouillage**  pendant plus de 15 secondes pour l'éteindre. Lorsque vous rallumez l'appareil, attendez 5 secondes environ.

Charger votre tablette

Un chargeur USB, inclus avec votre tablette, est utilisé pour recharger la batterie. Avant d'utiliser votre tablette pour la première fois, assurez-vous que la batterie est complètement chargée.

REMARQUE : votre appareil est équipé d'une batterie interne rechargeable. Pour votre sécurité, veuillez ne pas extraire la batterie intégrée au produit.

Avertissement ! Si l'écran tactile ne fonctionne pas alors que la tablette est en cours de chargement, cela peut être dû à une alimentation instable. Si cela se produit, déconnectez le câble USB de l'appareil ou débranchez le chargeur USB de la prise électrique.

- 1 Branchez le chargeur USB et le câble USB.
- 2 Branchez le câble USB (comme illustré ci-dessous) sur le port du chargeur USB de la tablette.
- 3 Branchez le chargeur sur une prise électrique.

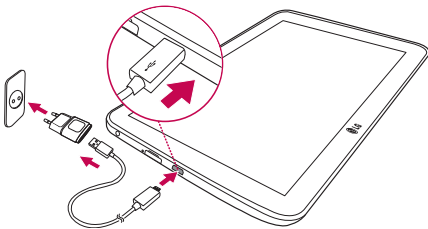

REMARQUE : pour optimiser la durée de vie de la batterie, celle-ci doit être complètement chargée lors d'une première utilisation.



Optimisation de la durée de vie de la batterie

Vous pouvez prolonger la durée de vie de votre batterie entre les cycles de charge en désactivant les fonctions dont l'exécution en arrière-plan n'est pas justifiée. Vous pouvez également surveiller le comportement des applications et des ressources du système qui consomment l'énergie de la batterie.



Pour prolonger de la durée de vie de votre batterie

- Désactivez les communications radio que vous n'utilisez pas, telles que Wi-Fi, Bluetooth ou GPS.
- Réduisez la luminosité de l'écran et définissez un délai de mise en veille réduit.
- Désactivez la synchronisation automatique de Gmail™, du calendrier, des contacts et autres applications.
- Certaines applications que vous avez téléchargées peuvent réduire l'autonomie de la batterie.
- Lorsque vous utilisez des applications téléchargées, vérifiez le niveau de charge de la batterie.

Vérification du niveau de charge de la batterie

- 1 Dans l'écran d'accueil, appuyez sur **Applications**  > **Paramètres**  > **À propos de la tablette** > **Batterie**.
- 2 L'état de la batterie (charge ou décharge) et son niveau sont affichés sur le menu supérieur de l'écran.

Pour surveiller et contrôler les ressources utilisées par la batterie

- 1 Dans l'écran d'accueil, appuyez sur **Applications**  > **Paramètres**  > **À propos de la tablette** > **Batterie** > **Utilisation de la batterie**.
- 2 L'écran affiche la durée d'utilisation de la batterie et répertorie également les applications ou services utilisant l'énergie de la batterie, en ordre décroissant en fonction de l'énergie qu'ils consomment individuellement.

Insertion d'une carte microSD

Votre appareil prend en charge l'utilisation de cartes mémoire microSD d'une capacité allant jusqu'à 32 Go. Les contenus multimédias peut être sauvegardés sur la carte microSD.

- 1 Placez votre ongle dans l'encoche puis tirez délicatement le couvercle du logement de la carte mémoire pour l'enlever.

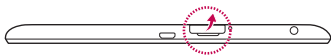

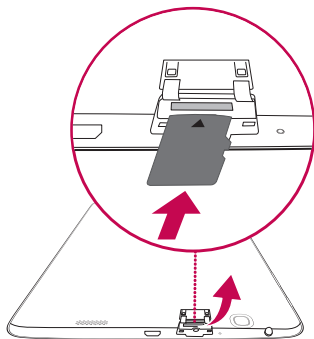

- 2 Insérez la carte mémoire dans la fente avec les contacts orientés vers l'écran. Poussez délicatement le couvercle du logement de la carte mémoire dans la tablette pour la refermer.



Retrait de la carte microSD



Pour retirer en toute sécurité la carte microSD de votre tablette, vous devez tout d'abord la désactiver.

- 1 Dans l'écran d'accueil, appuyez sur **Applications**  > **Paramètres**  > **Stockage** > **Désactiver la carte SD**.
- 2 Ouvrez le tiroir de carte microSD et poussez la carte afin de la retirer.
- 3 Tirez doucement la carte microSD pour l'extraire de la fente.

Avertissement ! Ne retirez pas la carte microSD sans l'avoir d'abord désactivée. Faute de quoi, vous pourriez endommager la carte microSD ainsi que votre tablette, et les données stockées sur la carte microSD pourraient être corrompues.

Formatage de la carte microSD

Avertissement ! Tous les fichiers stockés dans votre carte microSD sont effacés lorsque vous formatez la carte.

- 1 Dans l'écran d'accueil, appuyez sur **Applications**  > **Paramètres**  > **Stockage**.
- 2 Appuyez (à deux reprises) sur **Effacer la carte SD**.
- 3 Si vous avez activé un schéma de déverrouillage, saisissez-le et appuyez sur **Tout effacer**. La carte est alors formatée et prête à être utilisée.

REMARQUE : si votre carte microSD contient des données, la structure des dossiers peut être différente après le formatage, consécutivement à la suppression de tous les fichiers.

Verrouillage et déverrouillage de l'écran

Si vous n'utilisez pas la tablette pendant un certain temps, l'écran sera automatiquement éteint et verrouillé. Cela permet de prévenir les sélections accidentelles sur l'écran et d'économiser la batterie. Lorsque vous n'utilisez pas votre tablette, appuyez sur la **Touche Marche-Arrêt/Verrouillage**  pour verrouiller votre tablette.

Si des programmes sont en cours d'exécution lors du verrouillage de l'écran, il se peut qu'il continue à s'exécuter indépendamment du mode Verrouillage. Il est recommandé de quitter tous les programmes avant de saisir le mode Verrouillage, afin d'éviter des frais inutiles (p.ex., accès à Internet, transmission de données).

Pour réactiver votre tablette, appuyez sur la **touche Marche-Arrêt/Verrouillage** . L'écran de verrouillage s'affiche. Appuyez sur l'écran de verrouillage et faites glisser votre doigt dans n'importe quelle direction pour déverrouiller votre écran d'accueil. Le dernier écran que vous avez consulté s'ouvre alors.

Activation de l'écran à l'aide de la fonction KnockON

La fonction KnockON vous permet, en appuyant à deux reprises sur l'écran, de facilement l'activer ou le désactiver.

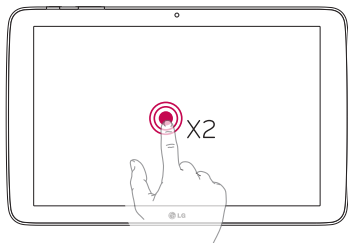



- Appuyez rapidement à deux reprises sur le centre de l'écran pour l'activer.
- Appuyez rapidement à deux reprises sur la barre d'état, sur un espace vierge de l'écran d'accueil ou sur l'écran de verrouillage pour éteindre l'écran.

Déverrouillage de l'écran avec la fonction Knock Code

La fonction Knock Code vous permet de créer votre propre code de déverrouillage en utilisant une combinaison de frappes (ou touches) sur l'écran.

- Lorsque l'écran est éteint, appuyez sur la même séquence que vous avez établie, n'importe où sur l'écran. L'écran d'accueil sera directement accessible.

Pour activer la fonction Knock Code

- 1 À partir de l'écran d'accueil, appuyez sur **Applications**  > **Paramètres**  > **Écran** > **Écran de verrouillage** > **Choisir l'écran de verrouillage** > **Knock Code**.
- 2 Cette option permet d'afficher un écran qui vous aidera à définir votre Knock Code. Vous devez créer un code PIN de secours par mesure de sécurité en cas d'oubli de votre Knock Code.

Votre écran d'accueil

Conseils d'utilisation de l'écran tactile

Voici quelques conseils relatifs à la façon de naviguer sur votre tablette.

REMARQUE :

- Pour sélectionner un élément, appuyez au centre de l'icône.
- N'exercez pas une pression trop forte sur l'écran tactile ; celui-ci est suffisamment sensible pour détecter un toucher léger, et néanmoins ferme.
- Appuyez du bout du doigt sur l'option souhaitée. Veillez à ne pas appuyer sur d'autres touches.

Appuyer ou effleurer

Une simple pression du doigt sélectionne des articles, des liens, des raccourcis et des lettres sur le clavier à l'écran.

Appui de façon prolongée

Appuyez de façon prolongée sur un élément à l'écran en le touchant, sans relâcher la pression du doigt, jusqu'à ce qu'une action se produise. Par exemple, pour ouvrir les options disponibles d'un contact, appuyez de façon prolongée sur le contact figurant dans la liste Contacts jusqu'à ce que le menu contextuel s'affiche.

Glisser

Appuyez de façon prolongée sur un élément et, sans relâcher la pression du doigt, déplacez-le ensuite sur l'écran jusqu'à ce que vous atteigniez la position souhaitée. Vous pouvez faire glisser des éléments de l'écran d'accueil pour les repositionner.

Faire glisser ou déplacer

Pour faire glisser ou déplacer, déplacez rapidement votre doigt sur la surface de l'écran, sans marquer de temps d'arrêt à partir de l'instant où vous y posez votre doigt (de sorte à ne pas faire glisser un élément autre que celui sélectionné). Par exemple, vous pouvez déplacer l'écran vers le haut ou vers le bas pour faire défiler une liste, ou parcourir les différents écrans d'accueil en l'effleurant de gauche à droite (et vice versa).

Double toucher

Double toucher pour zoomer sur une page Web ou une carte. Par exemple, touchez rapidement à deux reprises la section d'une page Web pour redimensionner cette section et l'adapter à la largeur de l'écran. Vous pouvez également appuyer deux fois pour agrandir ou réduire une image et lorsque vous utilisez des Cartes. Touchez un mot à deux reprises pour le mettre en surbrillance. Le double toucher peut aussi activer la fonction KnockON pour allumer ou éteindre l'écran tactile.

Zoom par pincement

Utilisez votre index et votre pouce, dans un mouvement de pincement ou d'écartement, pour effectuer un zoom avant ou arrière lorsque vous utilisez le navigateur, des cartes, ou en parcourant des images.

Faire pivoter l'écran

À partir de nombreuses applications et menus, l'orientation de l'écran s'ajuste à l'orientation physique de l'appareil.

Écran d'accueil

Il vous suffit de faire glisser votre doigt vers la gauche ou vers la droite pour afficher les volets. Vous pouvez personnaliser chaque volet avec des applications, des téléchargements, des gadgets logiciels et des fonds d'écrans.

Les touches de raccourci sont disponibles au bas de l'écran d'accueil et vous permettent d'accéder, d'un simple toucher, aux fonctions que vous utilisez le plus.

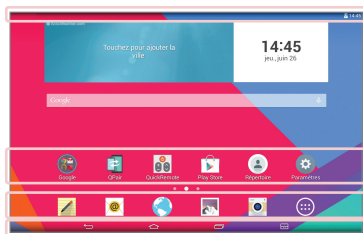

Barre d'état – Affiche des informations sur l'état de l'appareil, y compris l'heure, le Wi-Fi, la puissance du signal, l'état de la batterie et les icônes de notification.

Icônes d'applications – Appuyez sur une icône (application, gadget logiciel, dossier, etc.) pour l'ouvrir et l'utiliser.

Touches de raccourcis – Permettent d'accéder, d'un simple toucher, aux fonctions les plus souvent utilisées.

Touche Double fenêtre – Appuyez sur la touche pour passer en mode Double fenêtre. Cette fonction vous permet de gérer simultanément deux applications différentes en divisant l'écran en deux.

Touche Applications récentes – Appuyez sur cette touche pour afficher les applications récemment utilisées. Vous pouvez également appuyer de façon prolongée sur cette touche pour afficher les options du menu dans les applications.

Touche Accueil – Renvoie à l'écran d'accueil (ou restitue votre modèle d'écran d'accueil par défaut à partir de l'un des modèles d'extension d'écran d'accueil). Appuyez et maintenez la touche enfoncée pour accéder à Google Now.

Touche Retour – Revient à l'écran précédent. Ferme également les éléments contextuels tels que les menus, les boîtes de dialogue et le clavier à l'écran. Appuyez et maintenez la touche enfoncée pour accéder à Dual window (Double fenêtre).

Personnalisation de l'écran d'accueil

Vous pouvez personnaliser votre écran d'accueil en y ajoutant des applications, des téléchargements, des gadgets logiciels ou des fonds d'écran. Pour plus de commodité lors de l'utilisation de votre tablette, ajoutez vos applications préférées et des gadgets logiciels sur l'écran d'accueil.

Pour ajouter des éléments sur votre écran d'accueil :

- 1 Appuyez de façon prolongée sur la partie vierge de l'écran d'accueil.
- 2 Activez l'onglet **Applications** ou **Widgets**.
- 3 Faites glisser chaque élément à l'endroit souhaité, puis relevez votre doigt.

Pour supprimer un élément de l'écran d'accueil :

Appuyez de façon prolongée sur l'icône à supprimer, faites-la glisser vers , puis relevez votre doigt.

ASTUCE ! Pour ajouter une icône d'application à l'écran d'accueil. Dans l'écran Applications, appuyez de façon prolongée sur l'application que vous souhaitez ajouter et faites-la glisser à l'emplacement voulu.



ASTUCE ! Vous pouvez ajouter plusieurs icônes d'applications dans un dossier. Superposez une icône d'application sur une autre icône de l'écran d'accueil pour créer un dossier.

Ouverture, activation, et arrêt des applications

Appuyez sur  pour afficher les applications récemment utilisées. Vous pouvez sauvegarder plusieurs applications en cours d'exécution au même moment, et basculer entre plusieurs applications ouvertes. Vous pouvez également arrêter manuellement l'exécution des applications.





Utilisation de la fonction Double fenêtre

La fonction Dual window (Double fenêtre) divise l'écran pour permettre d'effectuer plusieurs tâches à la fois, un glisser-déposer, l'auto-liaison et d'exécuter les applications récemment utilisées.

- 1 Touchez  pour diviser l'écran ou appuyez et maintenez la touche  jusqu'à ce que la liste des applications s'affiche.



- 2 Appuyez sur une icône d'application ou déplacez-la vers l'emplacement souhaité.
- 3 Appuyez sur  pour afficher les options suivantes. Vous pouvez également faire glisser les onglets pour modifier la taille des fenêtres.

	Basculez entre les deux écrans.
	Affichez la liste des applications.
	Affichage plein écran.
	Fermez les applications.

Pour désactiver la fonction Dual Window (Double fenêtre)

- 1 Appuyez sur  > **Applications**  > **Paramètres**  > **Double fenêtre**.
- 2 Appuyez sur la touche Dual Window (Double fenêtre) pour la **DÉSACTIVÉ**.

ASTUCE ! Vous pouvez lancer deux applications du Navigateur au même moment.

Personnalisation des icônes des applications sur l'écran d'accueil

Vous pouvez personnaliser chaque icône de l'application avec des images de votre galerie.

- 1 Exercez une pression prolongée sur l'icône d'application jusqu'à ce que vous puissiez la déplacer. Puis déposez-la à l'endroit voulu. Le symbole de modification  apparaît en haut à droite de l'application.
- 2 Appuyez à nouveau sur l'icône, puis sélectionnez le modèle d'icône de votre choix et appuyez sur **OK**. Ou appuyez sur **Ajouter nouveau** et réglez la taille d'icône, puis sélectionnez une image dans votre Galerie.

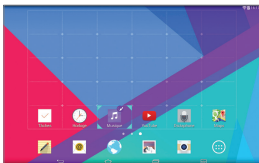

Pour afficher d'autres volets de l'écran d'accueil

- Faites glisser votre doigt vers la droite ou la gauche pour parcourir l'écran d'accueil.
- Effectuez une pression sur l'écran d'accueil pour afficher la mini-vue du volet, puis appuyez sur le volet de l'écran d'accueil que vous souhaitez afficher.



Masquage d'éléments sur l'écran d'accueil

Vous pouvez voir le fond d'écran sans les éléments sur l'écran d'accueil en supprimant. Pincez ou appuyez sur la touche **Retour**  pour réafficher les applications et les widgets.



Accès rapide

Pour afficher les éléments d'accès rapide, exercez une pression sur la touche avant et tirez-la vers le haut. Les options suivantes sont disponibles : Google Now et QuickMemo+.

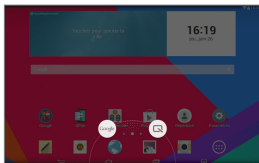

Notifications

Les notifications vous préviennent lors de la réception de nouveaux messages, d'événements du calendrier et d'alarmes, ainsi que lors d'événements en cours tels que des téléchargements.

Depuis le panneau de notifications, vous pouvez afficher l'état actuel de votre tablette ainsi que les notifications en attente. Lors de l'arrivée d'une notification, son icône s'affiche en haut de l'écran. Les icônes des notifications en attente s'affichent à gauche et les icônes du système, telles que la Wi-Fi ou le niveau de charge de la batterie, s'affichent à droite.

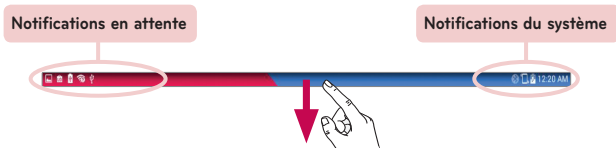

Accès aux notifications

Faites glisser la Barre d'état vers le bas pour ouvrir le volet Notifications et accéder aux notifications. Pour fermer le volet Notifications, faites glisser vers le haut la barre située au bas de l'écran.



Barre des paramètres rapides – Glissez vers la droite ou vers la gauche pour faire défiler la liste. Appuyez sur une icône pour activer/désactiver la fonction.

QSLIDE APPS – Appuyez sur une application QSlide pour qu'elle s'ouvre dans une petite fenêtre sur votre écran. Appuyez sur  pour supprimer, ajouter ou réorganiser les applications QSlide.



Glissez vers la gauche ou vers la droite pour régler la luminosité de l'écran et le volume.

Paramètres rapides sur le volet Notifications

Utilisez les Paramètres rapides pour activer/désactiver facilement des paramètres de fonctions telles que le Wi-Fi. Les Paramètres rapides figurent en haut du volet Notifications.

REMARQUE : Appuyez de façon prolongée sur une icône dans les Paramètres rapides pour afficher le menu Paramètres des fonctions.

Pour réorganiser les options de Paramètres rapides sur le volet Notifications

Ouvrez le volet Notifications, faites glisser les Paramètres rapides vers la gauche et appuyez sur . Pour réorganiser les éléments, déplacez  à l'endroit voulu. Pour ajouter des icônes, cochez les fonctions souhaitées.

Applications QSlide sur le volet Notifications

Les applications QSlide sont affichées dans une barre située sur le volet Notifications, au-dessous de la barre de paramètres rapides. Ces icônes offrent un moyen rapide et pratique d'effectuer plusieurs tâches sur le même écran (de la même manière qu'une image dans l'image sur un téléviseur). QSlide affiche une petite fenêtre d'application sur l'écran qui peut être déplacée, redimensionnée ou rendue transparente.

REMARQUE : Vous pouvez supprimer la barre d'applications QSlide en appuyant sur l'icône QSlide dans la barre Réglages rapides.







Utilisation des applications QSlide

Appuyez sur l'une des applications QSlide figurant dans la barre pour l'activer. Lorsqu'elle est activée, la fonction QSlide ouvre l'application dans une fenêtre au premier plan, ce qui vous permet d'accéder à d'autres applications en arrière-plan. Vous pouvez ouvrir jusqu'à deux fenêtres QSlide simultanément.

Icônes de notification sur la barre d'état

Les icônes répertoriées dans le tableau ci-dessous figurent parmi les plus courantes.

Icône	Description
	Mode Avion
	Connecté à un réseau Wi-Fi
	Casque avec fil connecté
	Le Bluetooth est activé
	Avertissement du système
	Mode Vibreur activé
	Mode silencieux activé
	Batterie entièrement chargée
	Batterie en charge
	Partage de contenu activé
	Téléchargement de données en cours
	Chargement de données en cours
	Alarme activée
	GPS activé

	Données en cours de synchronisation
	Nouveau message Gmail
	Nouveau message Hangouts
	Chanson en cours de lecture
	Tablette connectée à un PC via un câble USB
	Mode d'économie de batterie activé

Utilisateurs multiples

Un seul profil propriétaire de la tablette peut être créé, mais plusieurs profils utilisateurs peuvent être ajoutés de sorte que d'autres personnes puissent se connecter indépendamment et utiliser la tablette. Chaque utilisateur de la tablette peut configurer ses propres paramètres, utiliser son propre espace de stockage, et avoir ses propres privilèges de mise à jour des applications.



Privilèges du propriétaire de la tablette

- Seul le profil propriétaire de la tablette peut ajouter un nouvel utilisateur parmi les profils et supprimer les profils utilisateurs.
- Le propriétaire de la tablette ne peut pas désinstaller les applications de l'utilisateur, mais il peut désinstaller son ID.



Limitations des multiples utilisateurs de la tablette

- Tous les utilisateurs partagent entre eux la même batterie, la mémoire interne, et l'utilisation des données.
- Les paramètres de langue choisis par l'un des utilisateurs s'appliquent à tous les autres utilisateurs.
- Chaque utilisateur peut configurer et utiliser ses propres contenu et données (par ex. paramètres de l'écran d'accueil, du son, etc.).
- Chaque utilisateur peut accepter les permissions des applications mises à jour au nom des autres utilisateurs.
- Les alarmes se déclencheront à l'heure programmée à laquelle chaque utilisateur a activé les alarmes.
- Les messages et les événements planifiés du calendrier ne seront notifiés qu'au profil utilisateur spécifié.
- Si l'un des utilisateurs commence à imprimer un document par le Mobile Print, l'impression continuera même si le profil utilisateur a changé.
- Le transfert des données (excepté Play Store), le téléchargement, la reproduction multimédia et les services de communication seront interrompus par un changement d'ID utilisateur.

Pour ajouter un nouvel utilisateur à la tablette

- 1 Dans l'écran d'accueil, appuyez sur **Applications**  > **Paramètres**  > **Utilisateurs** > **Ajouter un utilisateur**.
- 2 Sélectionnez le type d'utilisateur que vous souhaitez ajouter.
 - **Utilisateur** : Les utilisateurs possèdent leurs propres applications et contenus.
 - **Profil restreint** : Vous pouvez restreindre l'accès aux applications et au contenu de votre compte.
- 3 L'assistant de configuration se lance pour vous aider à ajouter un nouvel utilisateur. Appuyez sur **Configurer maintenant**.
 - Après la création d'un nouvel utilisateur, l'utilisateur en question doit exécuter le processus de configuration lors de sa première connexion.

Pour changer d'utilisateur

- 1 Appuyez sur la touche **Marche-Arrêt/Verrouillage**  pour verrouiller l'écran de la tablette.
- 2 Appuyez sur la touche **Marche-Arrêt/Verrouillage**  à nouveau pour déverrouiller l'écran de la tablette.
- 3 Touchez l'une des icônes de couleur au bas de l'écran. Sélectionnez parmi l'identifiant de propriétaire ou d'autres identifiants d'utilisateur que vous avez créés.

QSlide

La fonction QSlide vous permet de superposer une fenêtre sur l'écran de votre tablette pour faciliter l'exécution de plusieurs tâches à la fois. La fenêtre QSlide peut être ouverte depuis la barre **QSLIDE APPS** située sur le volet de notifications, ou bien directement depuis les applications qui prennent en charge la fonction QSlide.

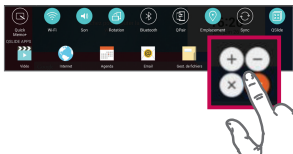

Ouvrez le volet de notifications et appuyez sur l'application souhaitée figurant dans la section **QSLIDE APPS**.

OU



Lors de l'utilisation d'une application qui prend en charge QSlide, appuyez sur . La fonction sera alors affichée en permanence dans une petite fenêtre sur votre écran.

Utilisation de QSlide

La fonction QSlide ouvre l'application associée dans une fenêtre au premier plan, ce qui vous permet d'accéder à d'autres applications en arrière-plan. Elle reste affichée en permanence à l'écran jusqu'à ce que vous la fermiez.



1		Appuyez pour lancer QSlide.
2		Appuyez sur cette touche pour quitter la fonction QSlide et revenir au mode plein écran.
3		Appuyez ici pour régler la transparence.
4		Appuyez pour fermer QSlide.
5		Appuyez ici pour régler la taille.

REMARQUE : la fonction QSlide peut prendre en charge deux fenêtres simultanément. QSlide ne prend en charge que les applications suivantes : Vidéo, Internet, Agenda, Email, Gest. de fichiers et Calculatrice.

Prendre une capture d'écran

Appuyez simultanément de façon prolongée sur la **touche Volume bas** et sur la **touche Marche-Arrêt/Verrouillage** pendant environ 2 secondes pour prendre une capture d'écran.

Pour voir l'image capturée, allez sur **Applications** > **Galerie** > **Screenshots** Dossier.

Utiliser QuickMemo+ pour prendre une capture d'écran

Sur l'écran que vous souhaitez capturer, faites glisser la barre d'état vers le bas et sélectionnez **QuickMemo+** .

OU

Maintenez enfoncées les touches **de Volume**   simultanément.

Utilisation de Capture plus pour prendre une capture d'écran



Cette fonctionnalité vous permet de capturer une partie de l'écran dans le navigateur Internet par défaut.

- 1 Ouvrez l'application **Internet** et accédez à la page où vous souhaitez effectuer une capture d'écran.
- 2 Appuyez sur la touche **Menu**  > **Capture plus**.
- 3 Ajustez la blue box à la taille désirée et appuyez ensuite sur **Enregistrer**. La zone sélectionnée est sauvegardée vers le dossier **Capture plus** dans la galerie.

Méthodes de saisie de texte

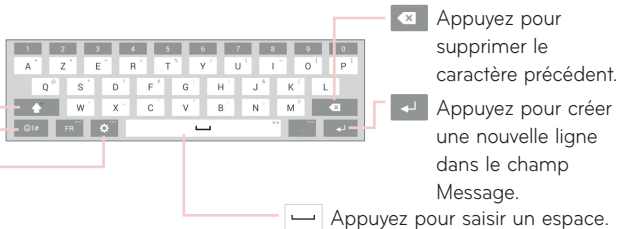
Le clavier à l'écran s'affiche automatiquement lorsque vous devez saisir du texte. Pour afficher le clavier manuellement à l'écran, appuyez simplement sur le champ Texte que vous souhaitez remplir.



-  Appuyez pour accéder aux réglages du clavier. Appuyez et maintenez la touche enfoncée pour accéder à la saisie vocale et au Presse-papier. Cette touche change selon la dernière fonctionnalité utilisée.
-  Appuyez pour permuter entre le clavier numérique et celui des symboles.
-  Appuyez une fois pour que la lettre suivante s'inscrive en majuscule. Appuyez deux fois pour ne saisir que des majuscules.

Saisir des mots suggérés

Entrez le texte sur le clavier et les suggestions de mots connexes s'affichent. Appuyez sur le mot suggéré en haut à droite ou à gauche au-dessus du clavier pour sélectionner le mot.

Divisez le clavier à l'aide de la commande gestuelle

La fonction de clavier divisé vous permet de vous servir de vos deux mains pour saisir le texte en mode paysage. Chaque moitié du clavier décale à gauche et à droite de l'écran. Placez les deux pouces sur le clavier et faites-les glisser vers l'extérieur dans des directions opposées.

Pour modifier la hauteur du clavier

Réglez la hauteur du clavier pour afficher davantage l'écran et pour contrôler le clavier plus facilement.

- Appuyez sur  > **Hauteur et disposition du clavier** > **Hauteur du clavier** > Appuyez et faites glisser l'icône pour ajuster la hauteur du clavier.

Pour modifier les touches de la rangée du bas

- Appuyez sur  > **Hauteur et disposition du clavier** > **Touches de la rangée du bas** > Appuyez et faites glisser pour ajouter ou supprimer des touches, ou pour modifier l'ordre.

REMARQUE : seuls les claviers QWERTY, QWERTZ, AZERTY sont susceptibles d'être personnalisés. Cette fonction ne prend pas en charge certaines langues.

Saisie de caractères spéciaux

Le clavier à l'écran vous permet de saisir des caractères spéciaux (p.ex. « à »).

À titre d'exemple, appuyez de façon prolongée sur la touche désirée (p.ex. la touche « a »). Après l'apparition du caractère souhaité, faites glisser votre doigt dessus et soulevez-le pour saisir le caractère.

REMARQUE : un symbole en haut à droite d'une touche indique que des caractères supplémentaires sont disponibles.

Configuration d'un compte Google

Lorsque vous allumez votre tablette, vous avez la possibilité d'activer le réseau, de vous connecter à votre compte Google et de sélectionner la façon dont vous souhaitez utiliser certains services Google.

Pour configurer votre compte Google

- Connectez-vous à un compte Google à partir de l'écran d'invite de configuration.

OU

- Dans l'écran d'accueil, appuyez sur **Applications**  > onglet **Applications** > **Paramètres**  > **Comptes et synchronisation** > **Ajouter un compte** > **Google**.

Si vous possédez un compte Google, appuyez sur **Compte existant**, saisissez votre adresse e-mail et votre mot de passe, appuyez ensuite sur . Dans le cas contraire, appuyez sur **Nouveau** et saisissez les informations nécessaires pour créer un nouveau compte Google.

Une fois que vous avez configuré votre compte Google sur votre tablette, votre tablette se synchronise automatiquement avec votre compte Google sur le Web.

Vos contacts, messages Gmail, événements de calendrier et autres informations issues de ces applications et des services sur le Web sont synchronisés avec votre tablette. (Cela dépendra de vos paramètres de synchronisation.)

Une fois connecté, vous pouvez utiliser Gmail™ et profiter des services Google sur votre tablette.



Wi-Fi

Le Wi-Fi permet d'accéder à Internet en haut-débit dans la zone de couverture d'un point d'accès sans fil (PA). Bénéficiez d'une connexion Wi-Fi à Internet sans frais supplémentaires.

Connexion aux réseaux Wi-Fi

Pour utiliser la fonction Wi-Fi sur votre tablette, vous devez accéder à une borne, également nommée « point d'accès sans fil ». Certaines bornes sont libres d'accès et vous pouvez vous y connecter très facilement. D'autres bornes Wi-Fi sont masquées ou font appel à des fonctions de sécurité ; vous devez configurer votre tablette pour pouvoir vous y connecter. Désactivez la fonction Wi-Fi lorsque vous ne l'utilisez pas afin de prolonger la durée de vie de votre batterie.

Activation de la fonction Wi-Fi et connexion à un réseau Wi-Fi

- 1 Dans l'écran d'accueil, appuyez sur **Applications**  > onglet **Applications** > **Paramètres**  > **Wi-Fi**.
- 2 Appuyez sur  pour activer le Wi-Fi et commencer la recherche des réseaux Wi-Fi disponibles.
- 3 Appuyez sur **Rechercher** pour afficher la liste des réseaux Wi-Fi actifs à portée.
 - Les réseaux sécurisés sont identifiés par une icône de verrouillage.
- 4 Appuyez sur un réseau pour vous y connecter.
 - Si le réseau est sécurisé, vous êtes invité à saisir un mot de passe ou d'autres identifiants de connexion. (Contactez votre administrateur réseau pour plus de détails.)
- 5 La barre d'état comporte des icônes qui indiquent l'état de votre Wi-Fi.

Bluetooth



Vous pouvez envoyer des données via Bluetooth en exécutant une application correspondante, et non depuis le menu Bluetooth, comme il est normalement d'usage sur la plupart d'autres téléphones mobiles et tablettes.

REMARQUE :

- LG décline toute responsabilité en cas de perte, d'interception ou de mauvaise utilisation de données envoyées ou reçues via la fonction sans fil Bluetooth.
- Veillez toujours à ce que les périphériques avec lesquels vous échangez des données, ou dont vous recevez des données, soient toujours de confiance et correctement sécurisés. Si des obstacles se trouvent entre les périphériques, la portée opérationnelle peut être réduite.
- Certains appareils, notamment ceux non testés ou approuvés par Bluetooth SIG, peuvent ne pas être compatibles avec votre appareil.

Activer le Bluetooth et jumeler votre tablette avec un périphérique Bluetooth

Vous devez jumeler votre appareil avec un autre appareil avant de vous y connecter.

- 1 Dans l'écran d'accueil, appuyez sur **Applications**  > onglet **Applications** > **Paramètres**  > **Bluetooth**.
- 2 Appuyez sur le commutateur Bluetooth  pour activer cette fonction.
- 3 Cochez la case située à côté du nom de votre tablette pour la rendre visible aux autres périphériques Bluetooth.

REMARQUE : pour sélectionner la durée de visibilité de votre dispositif, appuyez sur l'**icône Menu**  > **Expiration de visibilité**.

- 4 Une liste des périphériques disponibles s'affiche. Appuyez sur le périphérique choisi dans la liste.

REMARQUE : selon le type de périphérique, vous pouvez avoir à saisir des codes correspondants, confirmer les codes concordants, ou les périphériques seront automatiquement associés.

- 5 Lorsque le pairing est actif, votre tablette se connectera au périphérique.

REMARQUE : votre tablette ne prend pas en charge le profil mains libres. Par conséquent, l'utilisation des fonctions d'appel avec certains accessoires tels que les casques d'écoute Bluetooth ou les dispositifs compatibles Bluetooth peuvent ne pas être disponibles pour cet appareil.

Envoyer des données à l'aide de la fonction Bluetooth

- 1 Ouvrez l'élément et appuyez sur .

OU

Appuyez de façon prolongée sur l'élément et sélectionnez **Partager**.

OU

Ouvrez l'élément et appuyez sur l'**icône Menu**  > **Partager**.

- 2 Appuyez sur **Bluetooth** pour procéder à un partage via Bluetooth.

REMARQUE : La méthode de sélection d'option peut varier en fonction du type de données.

- 3 Recherchez un périphérique compatible Bluetooth et procédez à un jumelage.



Recevoir des données à l'aide de la fonction Bluetooth

- 1 Reportez-vous au guide d'utilisation du périphérique Bluetooth pour envoyer un fichier vers votre tablette. Les deux appareils doivent être appariés et les fonctions Bluetooth activées.
- 2 Jumelez les appareils puis, lorsque vous recevez une demande d'autorisation Bluetooth, appuyez sur **Accepter** pour accepter le(s) fichier(s).

SmartShare

Vous pouvez facilement utiliser la fonction SmartShare dans les applications Galerie, Musique et autres.

Profiter de contenus sur de nombreux périphériques

Vous pouvez partager le contenu de votre tablette avec divers périphériques. Appuyez sur  ou appuyez sur  > **SmartShare** pour partager le contenu dans les applications **Galerie, Musique, POLARIS Office 5**.

Lecture/Envoi

Play – Vous pouvez lire votre contenu sur votre téléviseur, haut-parleur Bluetooth, etc.

Beam – Vous pouvez envoyer votre contenu vers des appareils compatibles avec Bluetooth et SmartShare Beam.

- **SmartShare Beam** – Cette fonction permet de transférer rapidement le contenu de la tablette par Wi-Fi Direct.

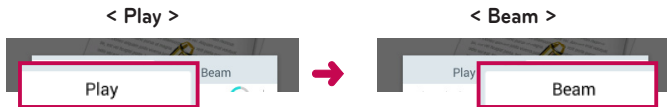

Profiter de contenus de périphériques situés à proximité

Vous pouvez bénéficier du contenu disponible sur des périphériques situés à proximité (c'est-à-dire PC, NAS, Mobile) dans les applications Galerie et Musique.

Connexion de périphériques

Connectez votre dispositif et d'autres dispositifs compatibles avec DLNA sur le même réseau Wi-Fi.

Recherche d'autres périphériques

Appuyez sur **Appareils à proximité** pour afficher les périphériques compatibles avec DLNA.

Connectez votre téléphone au périphérique pour voir son contenu.

Utiliser des contenus du Cloud

Vous pouvez utiliser le contenu du Cloud (notamment Dropbox) dans les applications Galerie et Musique.

Utiliser le Cloud

REMARQUE : Les fonctionnalités prises en charge varient en fonction du Cloud. La récupération des données peut prendre un certain temps en fonction du Cloud.

- 1 Sélectionnez **Cloud** dans les applications Galerie et Musique.
- 2 Sélectionnez le Cloud que vous souhaitez utiliser et connectez-vous.
- 3 Une fois connecté, vous pouvez utiliser le contenu du Cloud.
- 4 Définissez les paramètres du Cloud pour sélectionner l'application qui utilisera le Cloud.

QPair

En connectant votre tablette et votre téléphone mobile via QPair, vous pouvez synchroniser les appels entrants, les messages ou les notifications des réseaux sociaux entre votre tablette et votre téléphone mobile.



- 1 Démarrez **QPair**  et appuyez sur **Configuration initiale > Démarrer** en premier lieu sur votre tablette, puis exécutez ensuite les mêmes étapes sur votre téléphone.

ASTUCE ! Il se peut que l'application QPair ne soit pas préinstallée sur le téléphone. Allez sur Google Play Store, recherchez QPair et installez l'application.

REMARQUE :

- QPair fonctionne sur les téléphones Android 4.1 ou versions ultérieures. Certaines fonctions peuvent être limitées en fonction du modèle de votre téléphone.
- QPair utilise la fonction Bluetooth, il se pourrait donc qu'il ne fonctionne pas correctement si vous modifiez les paramètres Bluetooth alors que QPair est en cours d'utilisation.

- 2 La connexion Bluetooth est automatiquement activée.

Caractéristiques de QPair

Notification d'appels – Envoie une notification à la tablette lorsque le téléphone reçoit un appel. La notification affiche le numéro de téléphone de l'appelant et permet de répondre et de refuser l'appel. Vous pouvez également modifier les paramètres d'appel, tels que la sonnerie, le volume de la sonnerie, la sonnerie avec vibration, ou envoyer un message de refus lorsque vous recevez un appel.

Notification de message – Envoie une notification à la tablette lorsque le téléphone reçoit un message. Vous pouvez également modifier les paramètres de messages, tels que l'affichage des messages, l'aperçu des messages, la sonnerie de notification et la vibration de notification.

Notification SNS – Affiche une notification relative aux réseaux sociaux sur la barre d'état de votre tablette lorsqu'il arrive sur votre téléphone.

REMARQUE : pour activer cette fonction, activez l'option **de notifications de réseaux sociaux QPair** sur votre téléphone (**Paramètres > Accessibilité > Notifications de réseaux sociaux QPair**). Cette option vous permet d'être informé des notifications de réseaux sociaux sur votre tablette.



Transfert de QuickMemo+ – Enregistre votre application QuickMemo+ actuelle dans la galerie de votre tablette et synchronise ensuite cette galerie avec celle de votre téléphone.

Pastille de la dernière application utilisée – Lorsque l'écran du périphérique associé est déverrouillé, une étiquette affichera la dernière application utilisée sur l'autre dispositif si l'application est installée et sur la tablette et sur le téléphone.

Connexions au PC via un câble USB

Vous pouvez connecter votre tablette à votre PC pour la charger, transférer des éléments vers le PC à partir de la tablette et vice versa.

Transférer de la musique, des photos et des vidéos en mode Appareil média (MTP)

- 1 Connectez votre tablette à l'ordinateur à l'aide d'un câble USB.
- 2 Si vous n'avez pas installé le pilote LG Android Platform Driver sur votre ordinateur, vous devez modifier les paramètres manuellement. Dans l'écran d'accueil, appuyez longuement sur la touche **Applications récentes**  > **Paramètres système** > **Stockage** > **icône Menu**  > **Connexion USB PC** > **Appareil média (MTP)**.

- 3 Vous pouvez alors afficher le contenu du stockage de masse sur votre PC et transférer des fichiers.

Synchronisation avec Windows Media Player

Assurez-vous que Windows Media Player est installé sur votre ordinateur.

- 1 À l'aide du câble USB, connectez la tablette à un PC sur lequel Windows Media Player est installé.
 - 2 Sélectionnez l'option **Appareil média (MTP)**.
 - 3 Une fois la connexion établie, une fenêtre contextuelle s'affiche sur le PC. Sélectionnez l'option Windows Media Player pour synchroniser des fichiers de musique.
 - 4 Modifiez ou saisissez le nom de votre appareil dans la fenêtre contextuelle (si nécessaire).
 - 5 Sélectionnez et faites glisser les fichiers musicaux souhaités vers liste de synchronisation.
 - 6 Lancez la synchronisation.
- Les conditions suivantes doivent être satisfaites pour se synchroniser avec Windows Media Player.

Éléments	Condition requise
Système d'exploitation	Microsoft Windows XP SP2, Vista ou version ultérieure
Version de Windows Media Player	Windows Media Player 10 ou version ultérieure

- Si la version de Windows Media Player est antérieure à 10, installez la version 10 ou une nouvelle version.

Connexions au PC via un câble USB pour les utilisateurs Mac OS X

Vous pouvez transférer du contenu multimédia sur votre PC Mac OS X depuis la tablette et inversement en réglant le programme de transfert de fichiers Android.

Transfert de musique, de photos et de vidéos à l'aide du programme de transfert de fichiers Android de votre PC Mac OS.

- 1 Téléchargez et installez le programme de transfert de fichiers Android à partir du site [Web android.com](http://www.android.com/filetransfer/) sur votre Mac (<http://www.android.com/filetransfer/>).
- 2 Connectez votre tablette à votre ordinateur, et cliquez deux fois sur l'application AFT (programme Android File Transfer) pour la démarrer.
- 3 Vous pouvez afficher du contenu multimédia, faire glisser le fichier multimédia depuis/vers votre Mac.

Répertoire

Vous avez la possibilité d'ajouter des contacts sur votre tablette et de les synchroniser avec ceux de votre compte Google ou d'autres comptes prenant en charge la synchronisation des contacts.

Recherche d'un contact

- 1 Depuis l'écran d'accueil, appuyez sur **Répertoire**  pour ouvrir votre liste de contacts.
- 2 Appuyez sur **Rechercher un contact** et saisissez le nom du contact. Vous pouvez aussi appuyer sur une des lettres situées le long du côté gauche de l'écran pour accéder aux noms commençant par la lettre choisie.



Ajout d'un nouveau contact

- 1 Sur l'écran d'accueil, appuyez sur **Répertoire** .
- 2 Appuyez sur **Nouveau contact** . Sélectionnez le compte voulu (le cas échéant).
- 3 Si vous souhaitez associer une image au nouveau contact, appuyez sur . Choisissez à partir de **Prendre une photo** pour prendre une photo avec l'appareil photo ou **Sélectionner à partir de la Galerie**. Recherchez ensuite une image et sélectionnez-la.
- 4 Appuyez sur  pour saisir des informations plus précises sur le nom.
- 5 Saisissez les coordonnées du contact.
- 6 Appuyez sur **Enregistrer**.

Contacts favoris

Vous pouvez classer parmi les favoris les contacts que vous appelez fréquemment.

Pour ajouter un contact à vos favoris

- 1 Sur l'écran d'accueil, appuyez sur **Répertoire**  pour ouvrir votre liste de contacts.
- 2 Appuyez sur un contact pour afficher les informations le concernant.
- 3 Appuyez sur l'étoile  à la droite du nom du contact. L'étoile passe à la couleur dorée et le contact est ajouté à vos favoris.

Pour supprimer un contact de votre liste de favoris

- 1 Sur l'écran d'accueil, appuyez sur **Répertoire**  pour ouvrir votre liste de contacts.
- 2 Appuyez sur l'onglet **Favoris** pour afficher vos contacts favoris.
- 3 Appuyez sur un contact pour afficher les informations le concernant.
- 4 Appuyez sur l'étoile dorée à droite du nom du contact. L'étoile devient grise et le contact est supprimé de vos favoris.

Création d'un groupe

- 1 Sur l'écran d'accueil, appuyez sur **Répertoire**  pour ouvrir votre liste de contacts.
- 2 Appuyez sur l'onglet **Groupe**, puis sur .
- 3 Saisissez un nom pour ce nouveau groupe.
 - Appuyez sur **Ajouter des membres** pour ajouter des contacts à votre nouveau groupe.
 - Appuyez sur le champ **COMPTE** pour modifier le(s) compte(s) dans lequel vous souhaitez enregistrer le nouveau groupe.

4 Appuyez sur **Enregistrer** pour sauvegarder le groupe.

REMARQUE : la suppression d'un groupe n'entraîne pas la suppression des contacts qui lui sont affectés. Ils seront conservés dans votre répertoire.

Email

Vous pouvez vous servir de l'application E-mail pour lire des e-mails provenant de services de messagerie comme Yahoo!, MSN et AOL. L'application E-mail prend en charge les types de comptes suivants : POP3, IMAP et Exchange.

Votre opérateur ou votre administrateur système peut vous fournir les paramètres de compte dont vous avez besoin.

Gestion d'un compte de messagerie

Appuyez sur **Email**  à l'écran d'accueil. La première fois que vous ouvrez l'application Email, un assistant de configuration s'affiche pour vous aider à configurer un compte de messagerie.

Après la configuration initiale, le contenu de votre boîte de réception s'affiche. Si vous avez ajouté plusieurs comptes, vous pouvez effectuer des substitutions entre comptes.

Ajouter un compte de messagerie :

- Ouvrez l'application **Email** et appuyez sur l'**icône Menu**  > **Paramètres** > **Ajouter un compte**.



Pour basculer entre les comptes :

Si vous avez ajouté plus d'un compte, vous pouvez facilement basculer entre eux. Depuis n'importe quel dossier de messagerie, appuyez sur le compte actuel (en haut de l'écran), puis appuyez sur le compte auquel vous souhaitez accéder.

Modification des paramètres d'un compte de messagerie :

Ouvrez l'application **Email** et appuyez sur l'**icône Menu**  > **Paramètres** > **Paramètres généraux** pour configurer les paramètres qui s'appliquent à tous vos comptes. Appuyez sur un compte individuel pour configurer les paramètres de ce compte seul.

Suppression d'un compte de messagerie :



- Ouvrez l'application **Email** et appuyez sur l'**icône Menu**  > **Paramètres** > **icône Menu**  > **Supprimer le compte** > touchez le compte que vous souhaitez supprimer > **Supprimer** > **Oui**.

Utilisation des dossiers de comptes

Ouvrez l'application **Email** et appuyez sur l'**icône Menu**  puis sélectionnez **Dossiers**.

Chaque compte dispose des dossiers Boîte de réception, Boîte d'envoi, Éléments envoyés et Brouillons. Selon les fonctions prises en charge par le fournisseur de services de votre compte, vous pouvez disposer de dossiers supplémentaires.

Composition et envoi d'un e-mail

- 1 Dans l'application **Email**, appuyez sur **Composer** .
- 2 Saisissez l'adresse du destinataire du message. Au fur et à mesure que vous saisissez l'adresse, des adresses correspondantes figurant dans vos contacts vous sont proposées. Si vous ajoutez plusieurs adresses, séparez-les par des points-virgules.
- 3 Appuyez sur **Insérer**  pour joindre des fichiers, si nécessaire.
- 4 Saisissez l'objet et rédigez votre message.

5 Appuyez sur la touche **Envoyer**  pour envoyer le message.

Si vous n'êtes pas connecté à un réseau, par exemple, si vous travaillez en mode Avion, les messages sont stockés dans le dossier Boîte d'envoi jusqu'à ce que vous soyez connecté à un réseau. Si elle contient des messages en attente, la boîte d'envoi s'affiche sur l'écran Comptes.

Recevoir des courriels

Lorsqu'un nouveau message arrive dans votre boîte de réception, vous en serez averti par un son ou une vibration (en fonction de votre paramétrage des sons et vibrations) et son icône de notification s'affiche sur la barre d'état.

Appareil Photo

Pour ouvrir l'application Appareil photo, appuyez sur **Appareil Photo**  sur l'écran d'accueil.

Familiarisation avec le viseur









- 1 Vue nette** – Toucher pour afficher les menus du viseur.
- 2 Bascule appareil photo** – Passe de l'objectif de la caméra sur la face arrière à celui sur la face avant.
- 3 Mode** – Permet de choisir le mode **Automatique** ou **Panorama** pour le mode de prise de vue.
- 4 Paramètre** – Touchez cette icône pour ouvrir le menu Paramètres.
- 5 Galerie** – Effleurez pour afficher la dernière photo prise. Vous pouvez ainsi accéder à votre galerie et voir les photos enregistrées en mode Appareil photo.
- 6 Mode Vidéo** – Appuyez pour lancer l'enregistrement d'une vidéo.
- 7 Capturer** – Permet de prendre une photo.
- 8 Quitter** – Touchez pour quitter le menu Appareil photo.

REMARQUE : assurez-vous que l'objectif est propre avant de prendre des photos.

Utilisation des paramètres avancés

Dans le viseur, appuyez sur  pour ouvrir les options avancées.

	Permet de sélectionner la résolution de la photo. Si vous choisissez une forte résolution, la taille du fichier augmente et vous pourrez donc stocker moins de photos dans la mémoire.
	Prendre des photos par commande vocale.
	Définit une temporisation après avoir appuyé sur le déclencheur. La temporisation est très utile si vous voulez figurer sur une photo.
	Affiche les lignes de grille à l'écran pour vous permettre d'aligner vos photos.
 	Définit l'emplacement où vous voulez enregistrer vos images. Choisissez Carte SD ou Stockage interne.
	Ouvre le guide d'aide pour en savoir plus sur une fonction.

ASTUCE ! Lorsque vous quittez le mode Appareil photo, certains paramètres sont rétablis sur leurs valeurs par défaut, comme la minuterie. Vérifiez-les avant de prendre votre prochaine photo.

Prendre une photo

- 1 Ouvrez l'application **Appareil Photo**.
- 2 Pointez l'objectif sur le sujet que vous souhaitez photographier.
- 3 Touchez  ou à n'importe quel endroit sur l'écran pour capturer une image.

Permet d'effectuer un zoom avant ou arrière

Lors de la prise d'une photo ou de l'enregistrement d'une vidéo, placez deux doigts sur l'écran et écartez-les pour effectuer un zoom avant. Pour effectuer un zoom arrière, pincez l'écran.

Prise de photo avec geste



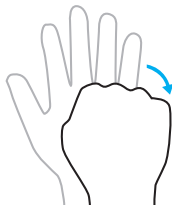
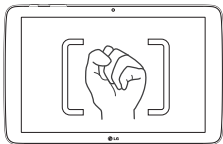

La fonction Prise de vue des mouvements permet de prendre une image à l'aide d'un geste manuel avec l'appareil-photo avant. Pour prendre une photo, relevez votre main, avec une paume ouverte, jusqu'à ce que l'appareil-photo avant la détecte et qu'un cadre apparaisse sur l'écran. Puis fermez votre main dans un poing. Une minuterie démarre pour vous aider à vous préparer



Une fois la photo prise

1 Appuyez sur l'aperçu de l'image à l'aide du bouton de capture pour afficher la dernière photo prise.

2 Appuyez sur **Galerie** ou **Photos**, puis appuyez sur **OK**.

	Appuyez pour modifier la photo.
	Appuyez pour prendre immédiatement une autre photo.
	Appuyez pour envoyer votre mémo à d'autres personnes ou pour le partager via les services de réseaux sociaux.
	Appuyez pour supprimer la photo.
	Touchez pour accéder à plus d'options.

ASTUCE ! Si vous possédez un compte sur un site de réseau social et qu'il est configuré sur votre tablette, vous pouvez partager vos photos avec la communauté de votre réseau social.

Appuyez sur l'**icône Menu**  pour ouvrir les options suivantes.

SmartShare – Appuyez pour partager votre photo à l'aide de la fonction SmartShare.

Configurer l'image comme – Touchez pour utiliser la photo comme **Photo du contact**, **Fond d'écran d'accueil**, **Fond d'écran de verrouillage** ou **Fond d'écran**.

Déplacer – Appuyez pour déplacer la photo vers un autre album.

Copier – Appuyez pour copier la photo sélectionnée et la sauvegarder dans un autre album.

Copier dans le presse-papier – Appuyez pour copier la photo et la conserver dans le Presse-papier.

Diaporama – Affiche automatiquement les images du dossier sélectionné l'une après l'autre.

Rogner – Appuyez pour rogner une partie de la photo. Déplacez votre doigt sur l'écran pour sélectionner la zone à rogner.

Ajouter localisation – Pour ajouter des informations relatives à la position géographique.

Renommer – Appuyez pour modifier le nom de l'image sélectionnée.

Imprimer – Vous permet d'imprimer la photo.

Détails – Affiche des informations supplémentaires sur l'image.

Visualisation des photos enregistrées

Vous pouvez accéder à vos photos enregistrées depuis le mode Appareil photo. Appuyez simplement sur l'aperçu de l'image à l'aide du bouton de capture pour afficher votre Galerie.

1 Choisissez l'application à utiliser pour voir et/ou éditer vos photos.

Appuyez sur **Galerie**  ou **Photos** .



2 Appuyez sur **OK**.

- Pour afficher d'autres photos, faites défiler l'affichage vers la droite ou vers la gauche.
- Pour effectuer un zoom avant ou arrière, appuyez à deux reprises sur l'écran ou posez-y deux doigts et écartez-les (pincez vos doigts pour effectuer un zoom arrière).

Enregistrement d'une vidéo

- 1 Ouvrez l'application **Appareil Photo**.
- 2 Dirigez l'objectif vers le sujet que vous souhaitez filmer.
- 3 Appuyez sur l'icône du mode Vidéo  pour démarrer l'enregistrement.
- 4 Un minuteur indiquant la durée de la vidéo s'affiche.
- 5 Touchez  à l'écran pour mettre fin à l'enregistrement.

ASTUCE !

- Appuyez sur  pour faire une pause dans l'enregistrement.
- Appuyez sur  pour prendre une photo tout en enregistrant une vidéo.

Visionnage des vidéos enregistrées

Accédez aux vidéos que vous avez enregistrées depuis le mode caméra vidéo en appuyant sur l'aperçu de l'image à l'aide du bouton de capture.

- 1 Dans le viseur, appuyez sur l'aperçu de l'image à l'aide du bouton de capture.
- 2 Votre **Galerie** apparaîtra sur l'écran avec l'affichage de votre dernier enregistrement vidéo. Faites glisser l'écran vers la gauche pour faire défiler vos autres vidéos.
- 3 Appuyez sur l'icône Lecture  sur une vidéo pour démarrer automatiquement la lecture.

REMARQUE : vous pouvez visionner vos vidéos à partir des applications Galerie et Photos.

REMARQUE : N'exercez pas une pression trop forte sur l'écran tactile ; celui-ci est suffisamment sensible pour détecter une pression légère, et néanmoins ferme.

Galerie

Vous pouvez enregistrer des fichiers multimédia dans une mémoire interne afin d'accéder facilement à tous vos fichiers multimédia. Utilisez cette application pour afficher les fichiers multimédia tels que les photos et vidéos.

Dans l'écran d'accueil, appuyez sur **Applications**  > onglet **Applications** > **Galerie** .

Vous pouvez gérer et partager toutes vos images et vidéos dans la Galerie.

REMARQUE :





- Selon le logiciel installé sur l'appareil, certains formats de fichiers ne sont pas pris en charge.
- Certains fichiers peuvent ne pas être lus correctement, selon leur mode de codage.
- Si la taille du fichier dépasse la mémoire disponible, une erreur risque de se produire à l'ouverture des fichiers.

Visionnage des images

À l'ouverture de la **Galerie**, vos  dossiers disponibles s'affichent. Lorsqu'une autre application, telle qu'E-mail, enregistre une photo, le dossier de téléchargement est automatiquement créé pour y enregistrer la photo. De la même façon, le fait de prendre une capture d'écran crée automatiquement le dossier Captures d'écran. Appuyez sur un dossier pour l'ouvrir.

Les images sont affichées suivant leur date de création. Sélectionnez une image pour l'afficher en plein écran. Faites défiler l'écran vers la droite ou vers la gauche pour afficher l'image précédente ou suivante.

Lecture de vidéos



Ouvrez l'application **Galerie**  et sélectionnez un album. L'icône Lecture  s'affiche sur les fichiers vidéos. Appuyez sur une image pour la sélectionner. Sélectionnez l'application pour la lire (appuyez sur l'application **Photos**  ou sur l'application **Vidéo** ) , puis appuyez sur **OK** et la lecture de la vidéo démarre.

REMARQUE :

- Lorsque vous utilisez l'application Vidéos pour lire une vidéo, faites glisser le côté gauche de l'écran vers le haut et vers le bas pour régler la luminosité. Faites glisser le côté droit de l'écran vers le haut et vers le bas pour régler le volume.
- Lorsque vous utilisez l'application Vidéos pour lire une vidéo, faites glisser l'écran vers la gauche ou la droite pour activer le retour ou l'avance rapide.

Suppression d'images et de vidéos

Utilisez l'une des méthodes suivantes :

- Dans un dossier, appuyez sur  et sélectionnez les photos et vidéos que vous souhaitez supprimer, appuyez ensuite sur **Supprimer**, puis sur **Oui** pour confirmer.
- Lors du visionnage d'une photo ou d'une vidéo, appuyez sur , puis sur **Oui** pour confirmer.

Définition en tant que fond d'écran

Lors du visionnage d'une photo, touchez l'**icône Menu**  > **Configurer l'image comme** puis sélectionnez **Fond d'écran d'accueil**, **Fond d'écran de verrouillage** ou **Fond d'écran**.

Diaporama

Vous pouvez afficher vos photos en mode diaporama par album ou en sélectionnant toutes vos photos. Depuis l'écran d'accueil, appuyez sur **Galerie** .



- Appuyez sur l'album contenant les photos que vous voulez regarder, puis appuyez sur l'**icône Menu**  > **Diaporama** > sélectionnez les images que vous souhaitez regarder > **Suivant** > vérifiez les paramètres du diaporama > **Démarrer**.

Appuyez sur la touche **Retour**  pour arrêter la lecture en diaporama.





Vidéo

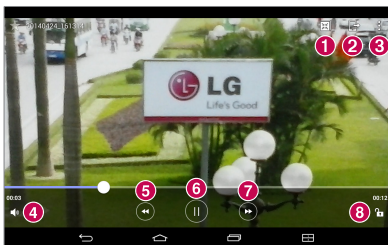

Votre Galerie dispose d'un lecteur vidéo intégré qui vous permet de regarder vos vidéos préférées.

Lecture d'une vidéo

- 1 Dans l'écran d'accueil, appuyez sur **Applications**  > onglet **Applications** > **Galerie** .
- 2 Sélectionnez la vidéo que vous souhaitez lire.



	1 Appuyez pour accéder à QSlide et pour afficher la vidéo dans une petite fenêtre.
	2 Appuyez pour partager votre vidéo via la fonction SmartShare.
	3 Touchez pour accéder à plus d'options.
	4 Appuyez pour gérer le volume de la vidéo.
	5 Touchez et maintenez pour une retour en arrière avec un incrément de 3 secondes. Tapotez une fois pour un retour en arrière de 10 secondes.

6 	Appuyez pour suspendre la lecture de la vidéo.
7 	Touchez et maintenez pour une avance rapide avec un incrément de 3 secondes. Tapotez une fois pour une avance rapide de 10 secondes.
8 	Touchez pour verrouiller/déverrouiller un écran vidéo.

Pour modifier le volume au cours du visionnage d'une vidéo, utilisez les touches de réglage du volume situées sur le côté droit de la tablette.

Appuyez de façon prolongée sur une vidéo dans la liste pour accéder aux options suivantes :

Partager, Supprimer, Renommer et Détails.

ASTUCE ! Pendant la lecture de la vidéo, glissez vers le haut et vers le bas le long du côté gauche de l'écran pour régler la luminosité de l'écran. Glissez vers le haut et vers le bas le long du côté droit de l'écran pour régler le volume.



Musique

Votre tablette est équipée d'un lecteur audio qui vous permet d'écouter tous vos morceaux favoris. Pour accéder au lecteur audio, dans l'écran d'accueil, appuyez sur **Applications**  > onglet **Applications** > **Musique** .









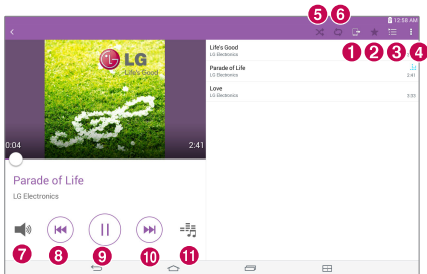

Transférer de la musique à l'aide de Appareil média (MTP)

- 1 Connectez la tablette à votre PC à l'aide du câble USB.
- 2 Sélectionnez l'option **Appareil média (MTP)**. Votre tablette s'affiche sur votre ordinateur sous la forme d'un autre disque dur. Cliquez sur ce disque pour l'afficher. Transférez les fichiers de votre PC vers le dossier du périphérique.

Lecture d'une chanson

- 1 Dans l'écran d'accueil, appuyez sur **Applications**  > onglet **Applications** > **Musique** .
- 2 Appuyez sur l'onglet **Chansons**.
- 3 Sélectionnez la chanson que vous souhaitez lire.



1		Appuyez pour partager votre musique via la fonction SmartShare.
2		Appuyez pour définir la chanson actuelle en tant que favorite.
3		Appuyez pour afficher la liste de lecture en cours.
4		Touchez pour accéder à plus d'options.
5		Permet de régler le mode aléatoire.
6		Permet de régler le mode Répétition.
7		Permet de gérer le volume de la musique.
8		Appuyez pour revenir au début de la chanson. Appuyez deux fois pour revenir à la chanson précédente. Appuyez de manière prolongée pour effectuer un retour rapide de 3 secondes.
9		Permet de suspendre la lecture.
10		Permet de passer à la piste suivante de l'album ou de la liste d'écoute. Appuyez de manière prolongée pour effectuer une avance rapide de 3 secondes.
11		Appuyez pour régler l'effet audio.

Pour changer le volume en cours d'écoute, appuyez sur les touches de réglage de volume situées sur le côté droit de la tablette.

Appuyez de façon prolongée sur une chanson de la liste pour accéder aux options suivantes:

Lire, Ajouter à la playlist, Supprimer, Partager, Détails et Rechercher.



REMARQUE :

- Selon le logiciel installé sur l'appareil, certains formats de fichiers ne sont pas pris en charge.
- Si la taille du fichier dépasse la mémoire disponible, une erreur risque de se produire à l'ouverture des fichiers.
- Les contenus musicaux peuvent être protégés par des traités internationaux, ainsi que par les législations nationales en vigueur en matière de copyright. Par conséquent, la copie ou la reproduction d'un contenu musical peut être soumise à l'obtention d'autorisations ou de licences particulières. Dans certains pays, la législation en vigueur interdit la copie à usage privé de tout contenu protégé par des droits d'auteur. Avant de télécharger ou de copier le fichier, veuillez prendre connaissance de la législation en vigueur dans votre pays relative à l'utilisation d'un tel contenu.

QuickMemo+



La fonction QuickMemo+ vous permet de créer des mémos et de réaliser des captures d'écran. Capturez des écrans, ajoutez-y des dessins et partagez-les avec votre famille et vos amis avec la fonction QuickMemo+.







Création d'un mémo

- 1 À partir de l'écran, taper sur **QuickMemo+** , puis sur  pour créer un nouveau.
- 2 Vous pouvez éditer des textes en saisissant les mots directement. Vous pouvez également sélectionner le type et la couleur du stylo que vous souhaitez et entrer le texte par une écriture manuscrite.
- 3 Ajoutez un Rappel en touchant  pour paramétrer la notification de Rappel pour un événement précis.
- 4 Si un réseau de données est disponible, ajoutez à votre mémo des informations relatives à la météo et la localisation.

Utilisations des options de QuickMemo+

Les options suivantes sont disponibles dans la barre d'outils de QuickMemo+ en haut de l'écran.

	Vous permet d'annuler ou de rétablir les actions précédentes.
	Vous permet d'éditer un texte, ses couleurs et son alignement.
	Vous permet de saisir un texte en écriture manuscrite. Vous pouvez choisir le type de stylo à utiliser, son épaisseur, sa transparence et sa couleur.



	Supprime vos éditions dans le mémo.
	Enregistre le mémo dans QuickMemo+.
	Touchez pour accéder à plus d'options.
	Vous permet de paramétrer une notification de Rappel pour un événement spécifique.
	Vous permet d'insérer des informations relatives à la météo dans le mémo.
	Vous permet d'ajouter des informations relatives à la localisation à l'aide d'un GPS.

Capture d'écran pour votre QuickMemo.

- 1 Pour accéder à la fonction QuickMemo+, faites-glisser la barre de statut vers le bas et touchez .

OU

Appuyez simultanément sur les deux **boutons de volume** pendant une seconde.

- 2 Sélectionnez l'option de menu que vous souhaitez à partir de la barre d'outils et créer un mémo.
- 3 Touchez  pour enregistrer le mémo. Pour sortir de QuickMemo+ à tout moment, touchez le bouton **Retour** .

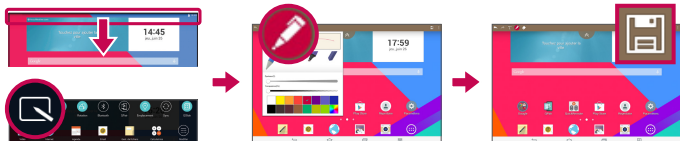



REMARQUE : Appuyez sur l'écran tactile du bout du doigt pour utiliser la fonction QuickMemo+. N'utilisez pas vos ongles pour toucher l'écran.

QuickRemote



Avec QuickRemote, votre tablette se transforme en une commande universelle pour votre téléviseur ou votre décodeur.

REMARQUE : la fonction QuickRemote peut ne pas être disponible sur certains appareils ou dans certaines régions.

Ouvrir et Configurer QuickRemote

- 1 À partir de l'écran d'accueil, appuyez sur **Applications**  > onglet **Applications** > **QuickRemote** .

Vous pouvez aussi effectuer le premier réglage de votre QuickRemote depuis le Panneau de notifications. Déroulez la barre de statut, appuyez sur l'icône **QuickRemote** , puis appuyez sur **AJOUTER**.

- 2 Appuyez sur  **Séjour** pour sélectionner un type de pièce ou d'espace et appuyez sur  pour ajouter l'appareil.

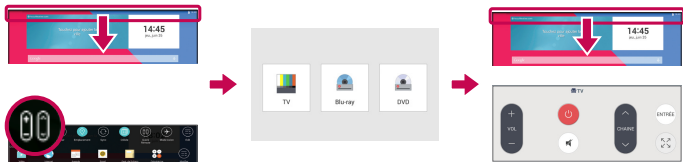

- 3 Sélectionnez le type et la marque de chaque appareil, puis suivez les instructions à l'écran pour le configurer.

REMARQUE : QuickRemote fonctionne dans votre région ou votre pays de la même manière qu'une télécommande ordinaire à signaux infrarouges (IR). Veillez à ne pas couvrir le capteur infrarouge situé au sommet de la tablette lorsque vous utilisez la fonction QuickRemote. Cette fonction peut ne pas être prise en charge en fonction du modèle, du fabricant ou de la société de service.

Utilisation de QuickRemote

- 1 Lancez **QuickRemote**  et sélectionnez la pièce dans laquelle la télécommande a été configurée.
- 2 Sélectionnez la télécommande de votre choix en touchant son type/nom sur la barre QuickRemote située sur le côté gauche de l'écran.
- 3 Appuyez sur les boutons de la télécommande affichée.

REMARQUE : Lors de l'ajout d'une télécommande de téléviseur, QuickRemote peut utiliser le bouton INPUT (SOURCE) pour configurer la télécommande appropriée. Lors de la configuration du bouton INPUT (SOURCE), la source d'entrée du téléviseur peut être modifiée. Pour réinitialiser la source d'entrée de votre téléviseur, appuyez plusieurs fois (en fonction du nombre d'appareils connectés au téléviseur) sur le bouton INPUT (SOURCE).



Options QuickRemote

Pour accéder au menu Options QuickRemote, touchez l'**icône Menu**  pour sélectionner l'option désirée.

REMARQUE : lorsque vous lisez un fichier de musique en tâche de fond, le fait d'appuyer sur n'importe quelle touche QuickRemote met le son en sourdine pendant une seconde.

Alarme



Paramétrage de votre alarme

- 1 À l'écran d'accueil, touchez **Applications**  > onglet **Applications** > **Horloge**  > .
- 2 Réglez l'alarme sur l'heure souhaitée.
- 3 Définissez **Répéter**, **Fréquence de répétition**, **Vibration**, **Son alarme**, **Volume**, **Démarrateur automatique d'application**, **Verrouiller par puzzle** et **Mémo**.
- 4 Appuyez sur **Enregistrer**.



REMARQUE : Pour modifier les paramètres d'alarme dans la liste des alarmes, touchez l'**icône Menu**  et sélectionnez **Paramètres**.

Calculatrice

Utilisation de la calculatrice

- 1 Dans l'écran d'accueil, appuyez sur **Applications**  > onglet **Applications** > **Calculatrice** .
- 2 Saisissez les nombres à l'aide des touches numériques.
- 3 Pour effectuer de simples calculs, touchez les symboles d'opérations (+, -, × ou ÷) suivis de =.



REMARQUE :

- Pour des opérations plus complexes, appuyez sur l'**icône Menu** , sélectionnez la **Calculatrice scientifique**, et choisissez ensuite la fonction souhaitée (si vous affichez la calculatrice en mode vertical).
- Pour afficher l'historique des calculs, touchez l'**icône Menu**  > **Historique des calculs**.

Agenda

Les événements de chaque compte que vous avez ajouté à votre tablette et configurés pour synchroniser les calendriers s'affichent dans votre Calendrier.

Ajout d'un événement au calendrier

- 1 Dans l'écran d'accueil, appuyez sur **Applications**  > onglet **Applications** > **Agenda** .
- 2 Touchez l'icône de menu au coin supérieur gauche pour modifier l'aperçu du Calendrier (Jour, Semaine, Mois, Année, Planning).
- 3 Sélectionnez la date à laquelle vous souhaitez ajouter un événement et touchez .

- 4 Appuyez sur le champ **Nom de l'événement**, puis saisissez le nom de l'événement.
- 5 Appuyez sur le champ **Emplacement**, puis saisissez le lieu. Vérifiez la date, puis saisissez l'heure souhaitée de début et de fin de l'événement.
- 6 Si vous souhaitez ajouter une note à votre événement, appuyez sur le champ **Description** et saisissez les détails voulus.
- 7 Si vous souhaitez répéter l'alarme, définissez **RÉPÉTER** et définissez **RAPPELS**, si nécessaire.
- 8 Appuyez sur **Enregistrer** pour enregistrer l'événement dans le calendrier.



REMARQUE : Touchez et maintenez un point dans le calendrier pour enregistrer rapidement un événement à cette date. Saisissez simplement le nom de l'événement et l'heure, puis touchez **Enregistrer**. Vous pouvez toucher **Détails** et saisir plus d'informations, ou mettre à jour l'événement avec des détails supplémentaires

Modification de l'affichage du Calendrier.

N'importe où vous êtes dans l'application Calendrier, vous pouvez facilement basculer entre les vues de calendrier. Touchez simplement  dans la colonne supérieure gauche de la barre de titre, ou du côté gauche de l'écran. Glissez votre doigt de la gauche vers la droite pour afficher le menu des aperçus des calendriers. Touchez **Jour**, **Semaine**, **Mois**, **Année**, ou **Planning**.

Tâches

L'application Tâches peut être synchronisée avec votre compte MS Exchange. Vous pouvez créer et gérer vos tâches en utilisant votre tablette ou depuis MS Outlook ou MS Office Outlook Web Access.



- 1 Dans l'écran d'accueil, touchez **Applications**  > **Tâches** .
- 2 Touchez l'icône **Ajouter** une tâche  (située au coin supérieur droit de l'écran).
- 3 Saisissez l'**Objet**, **DATE DE DÉBUT**, **ÉCHÉANCE**, **DESCRIPTION**, **RÉPÉTER**, et **RAPPEL**, si nécessaire.
- 4 Appuyez sur **Enregistrer**.

Gest. de fichiers

L'application Gestionnaire de fichiers permet de gérer des fichiers dans votre mémoire de stockage interne ou externe.







Le gestionnaire du fichiers vous permet de facilement consulter et gérer vos fichiers. Touchez simplement un type de fichier (Tous les fichiers, fichiers audio, fichiers images, fichiers vidéos, documents ou fichiers cloud), puis touchez le dossier approprié pour retrouver vos fichiers.

Pour ouvrir l'application Gestionnaire de fichiers :

- Dans l'écran d'accueil, appuyez sur **Applications**  > onglet **Applications** > **Gest. de fichiers** .

Options du Gestionnaire de fichiers

Lancez l'application **Gest. de fichiers** > **Tous les fichiers** > **Mémoire de stockage interne** pour accéder aux options suivantes (partie supérieure de l'écran) :

	Vous permet d'ouvrir le Gestionnaire de fichiers dans une fenêtre QSlide.
	Vous permet de rechercher vos fichiers ou des informations.
	Vous permet de créer un nouveau dossier
	Vous permet de déplacer des fichiers et des dossiers d'un emplacement à un autre.
	Vous permet de copier des fichiers et dossiers d'un emplacement à un autre.
	Vous permet de supprimer des fichiers et des dossiers.
	Vous permet d'accéder à plus d'options.

Dictaphone

Utilisez l'enregistreur vocal pour enregistrer des mémos vocaux ou d'autres fichiers audio.

Enregistrement d'un son ou d'une voix

- Dans l'écran d'accueil, appuyez sur **Applications**  > onglet **Applications** > **Dictaphone** .

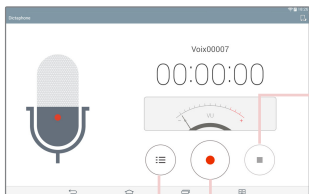

Touchez pour sélectionner un emplacement de sauvegarde de vos enregistrements.

Touchez pour mettre fin à l'enregistrement.



Touchez pour démarrer l'enregistrement.

Touchez pour voir la liste de vos enregistrements.

REMARQUE : appuyez sur  pour accéder à la liste de vos enregistrements. Vous pouvez écouter les enregistrements sauvegardés. La durée d'enregistrement disponible peut différer de la durée d'enregistrement en cours.

Gestion de vos mémo vocaux



À partir de l'écran de la liste de l'enregistreur vocal :

- Touchez l'icône de **Partager**  pour partager les mémo vocaux à l'aide des choix disponibles.
- Touchez l'icône **Supprimer**  pour sélectionner le mémo vocal que vous souhaitez supprimer.
- Touchez et maintenez un mémo vocal pour ouvrir un mémo contextuel pour sélectionner **Partager**, **Supprimer**, **Renommer**, **Rogner**, ou **Détails**.

POLARIS Office 5

POLARIS Office 5 est une solution bureautique destinée aux employés mobiles qui permet aux utilisateurs d'appareils portables d'ouvrir partout et à tout moment plusieurs types de documents professionnels, y compris des fichiers Word, Excel et PowerPoint.

Pour créer un nouveau document

- 1 Dans l'écran d'accueil, appuyez sur **Applications**  > onglet **Applications** > **POLARIS Office 5** .
- 2 Enregistrez votre adresse e-mail sur la page d'enregistrement.

REMARQUE : Vous pouvez toucher **Ignorer** pour ignorer les informations d'enregistrement.

- 3 Appuyez sur  pour démarrer un nouveau document.
- 4 Appuyez sur un type de document figurant dans la liste déroulante et choisissez ensuite un modèle.
- 5 Saisissez le contenu dans le document à l'aide, des outils proposés au haut de l'écran, et du clavier à l'écran.

- 6 Une fois le travail sur le document achevé, appuyez sur  (dans le coin supérieur gauche de l'écran), puis appuyez sur **Enregistrer** (ou **Enreg. sous** pour saisir un nouveau nom du document) pour enregistrer.
- 7 Saisissez le nom du document et touchez **Enregistrer**.

Pour afficher et modifier un document sur votre appareil

Vous pouvez facilement afficher et éditer un grand nombre de types de fichiers, y compris des documents Microsoft Office et Adobe PDF, à partir de votre appareil portable.

- 1 Démarrage de **POLARIS Office 5** et recherche d'un document.
- 2 Touchez le document que vous souhaitez voir ou éditer.
Lorsque vous voyez des documents à partir de POLARIS Office 5, les objets et formes restent semblables aux documents originaux.
- 3 Pour l'éditer, touchez .

Google+

Utilisez l'application Google+ pour rester connecté avec les personnes par le service du réseau social de Google.

Dans l'écran d'accueil, touchez **Applications**  > onglet **Applications** > **Google**  > **Google+** .

REMARQUE : Selon la région ou l'opérateur, cette application peut ne pas être disponible.

LG SmartWorld

LG SmartWorld offre un assortiment de contenu excitant – polices, thèmes, jeux, applications.

Accéder à LG SmartWorld à partir de votre tablette

1 Appuyez sur  >  > **Applications** appuyez sur l'icône  pour accéder à LG SmartWorld.

2 Sélectionnez votre pays et connectez-vous.

3 Téléchargez le contenu souhaité.

* Lorsque vous utilisez le mode Cellulaire, des frais de données peuvent être imputés par le forfait que vous avez contracté avec votre fournisseur.

* LG SmartWorld n'est pas disponible chez tous les opérateurs et dans tous les pays.

REMARQUE : Que faire s'il n'y a pas d'icône ?

1 À l'aide d'un navigateur Web mobile, accédez à LG SmartWorld (www.lgworld.com) et sélectionnez votre pays.

2 Téléchargez l'application LG SmartWorld.

3 Exécutez et installez le fichier téléchargé.

4 Accédez à LG SmartWorld en appuyant sur l'icône .









LG SmartWorld vous offre cet avantage spécial

- 1** Décorez votre propre style sur votre Smartphone, Utilisez le thème de l'accueil et le thème du clavier et la police de LG SmartWorld. (Ce service est accessible sur certains appareils. consultez le site Web de LG SmartWorld pour savoir si vous y avez accès ou non)
- 2** Bénéficiez du service spécial de LG SmartWorld en adhérant à la promotion offerte

Internet

Utilisez cette application pour naviguer sur Internet. Le navigateur vous donne accès directement sur votre tablette à un univers tout en couleurs de jeux, musique, informations, sports, divertissements et bien plus encore, où que vous soyez et quoi que vous appréciez.

Dans l'écran d'accueil, touchez **Applications**  > onglet **Applications** > **Internet** .

	Appuyez pour lancer QSlide.
	Appuyez pour revenir à la page précédente.
	Appuyez pour accéder à la page suivante, celle à laquelle vous vous êtes connecté après la page actuelle. Il s'agit de l'opération contraire à celle qui permet de revenir à la page précédente lorsque vous appuyez sur la touche Retour  .
	Appuyez pour rafraîchir ou arrêter la page actuelle.
	Permet d'accéder à la page d'accueil.
	Touchez pour accéder à vos signets.
	Touchez pour accéder à plus d'options.



Ouvrir une page

- Pour ouvrir une nouvelle page, touchez  au dessus du navigateur.
- Pour aller sur une autre page web, touchez un onglet au dessus de l'écran pour apercevoir la page.

Favoris

Pour ouvrir une page Web enregistrée dans les favoris, touchez  sur la barre d'outils du navigateur et sélectionnez-en une.

Historique

Touchez  dans la barre d'outils du navigateur et sélectionnez l'onglet **Historique** pour ouvrir une page Web à partir de la liste des pages web récemment visitées. Pour effacer l'historique, touchez .

Utilisation du mode Lecture



Votre tablette affiche les pages web de manière simplifiée pour en faciliter la lecture.

Vous pouvez regarder les informations ou les commentaires sur votre blog et autres pages d'articles sans distractions - grâce au mode lecture, vous pouvez lire une page sans encombrement.

Appuyez dans le champ de l'adresse Web URL  pour activer le mode de lecture.

Utilisation de QSlide

Utilisez cette fonction pour accéder à Internet sans devoir fermer l'application en cours d'utilisation.

Pendant que vous voyez le contenu du navigateur, touchez . Vous pouvez alors rechercher d'autres informations sur votre tablette. Pour afficher le navigateur en plein écran, appuyez sur .

Télécharger des fichiers

Utilisez l'application Télécharger pour voir les fichiers téléchargés.

Dans l'écran d'accueil, appuyez sur **Applications**  > onglet **Applications** > **Téléchargements** .

Chrome

Utilisez Chrome pour rechercher des informations et parcourir des pages Web.

Dans l'écran d'accueil, appuyez sur **Applications**  > onglet **Applications** > **Chrome** .

REMARQUE : Selon la région ou l'opérateur, cette application peut ne pas être disponible.

Aperçu des pages web

Touchez le champ d'adresse (en haut de l'écran), saisissez une adresse internet ou un critère de recherche et touchez  sur le clavier.

Ouvrir une page

- Pour ouvrir une nouvelle page, touchez  au dessus du navigateur.
- Pour aller sur une autre page web, appuyez sur un onglet au dessus de l'écran pour sélectionner la page.

Effectuer une recherche vocale sur Internet

Appuyez sur le champ de l'adresse, appuyez sur , prononcez un mot-clé et sélectionnez-en un parmi les mots-clés proposés.

REMARQUE : selon la région ou l'opérateur, cette fonction peut ne pas être disponible.

Synchronisation avec d'autres appareils

La synchronisation ouvre des onglets et des signets à utiliser avec Chrome sur un autre appareil lorsque vous y êtes connecté avec le même compte Google.

Pour afficher les onglets ouverts sur d'autres appareils, touchez l'**icône Menu**  > **Autres appareils**. Vous devez être connecté au même compte Google sur tous les appareils. Sélectionnez une page web à ouvrir

Ajouter et afficher des favoris

Pour ajouter des signets, touchez  dans la barre de l'URL.

Pour ouvrir une page Internet dans les favoris, touchez l'**icône Menu**  > **Favoris** et sélectionnez la page désirée.

Menu des Options de Chrome

Touchez l'**icône Menu**  pour accéder aux options suivantes.

- **Nouvel onglet** – Touchez pour ouvrir une nouvelle page dans un nouvel onglet.
- **Nouv. onglet nav. privée** – Touchez pour créer un nouvel onglet incognito.
- **Favoris** – Affiche vos pages Internet favorites.
- **Autres appareils** – Affiche vos pages Internet ouvertes sur d'autres périphériques.
- **Historique** – Affiche vos données de navigation (pages Internet que vous avez visitées).
- **Partager...** – Vous permet de partager une page Web.
- **Imprimer...** – Touchez pour imprimer la page Web. Choisissez la recherche automatique de l'imprimante sur votre réseau, ou ajoutez-en une manuellement.
- **Chercher sur la page** – Vous permet de rechercher du texte dans la page Internet actuelle.

- **Ajouter à l'écran d'accueil** – Vous permet d'ajouter un raccourci à la page en cours sur votre écran.
- **Voir version ordinateur** – Cochez pour accéder au site bureau lorsque vous regardez des pages internet sur votre tablette.
- **Paramètres** – Vous permet de modifier les paramètres spécifiques à l'application Chrome.
- **Aide et commentaires** – Affiche les informations relatives à l'utilisation de l'application Chrome sur votre tablette et vous permet un retour d'informations aux développeurs de Chrome.

Paramètres

Accès au menu Paramètres

1 Dans l'écran d'accueil, appuyez sur **Applications**  > onglet **Applications** > **Paramètres** .

OU

Dans l'écran d'accueil, touchez et maintenez **Applications récentes**  > **Paramètres système**.

2 Sélectionnez une catégorie de réglages et configurez les paramètres désirés.

RÉSEAUX SANS FIL

Wi-Fi

Wi-Fi – Active le Wi-Fi et établit une connexion avec les réseaux Wi-Fi disponibles.

La liste des réseaux Wi-Fi disponibles s'affiche. Appuyez sur l'un d'eux pour vous y connecter.

REMARQUE : Touchez **Rechercher** pour rechercher les réseaux Wi-Fi disponibles.

Touchez l'**icône Menu**  dans le menu Wi-Fi pour accéder aux options suivantes.

Se connecter à l'aide du bouton WPS – Vous permet de vous connecter à un réseau Wi-Fi sécurisé avec le bouton WPS.

Connexion par PIN WPS – Vous permet de vous connecter à un réseau Wi-Fi sécurisé avec une code PIN WPS.

Ajouter réseau – Vous permet d'ajouter manuellement un nouveau réseau Wi-Fi.



Wi-Fi Direct – Permet une connexion directe avec des périphériques Wi-Fi sans aucun point d'accès.

Paramètres Wi-Fi avancés – Accède aux paramètres avancés Wi-Fi suivants.

Tutoriel interactif – Affiche quelques tutoriels utiles pour la fonction Wi-Fi.

ASTUCE ! Comment obtenir l'adresse MAC

Pour configurer une connexion sur certains réseaux sans fil disposant de filtres MAC, vous devez indiquer au routeur l'adresse MAC de votre tablette.

Vous pouvez trouver l'adresse MAC dans l'interface utilisateur suivante : dans l'écran d'accueil, touchez **Applications**  > **Paramètres**  > **Wi-Fi** > **icône Menu**  > **Paramètres Wi-Fi avancés** > **Adresse MAC**.

Bluetooth

Activez ou désactivez la fonction sans fil Bluetooth pour utiliser le Bluetooth. L'activation du Bluetooth vous permet d'associer et de vous connecter à d'autres périphériques Bluetooth.

Touchez l'**icône Menu**  dans le menu Bluetooth pour accéder aux options suivantes.

Modifier le nom de la tablette – Modifie le nom de votre tablette pour une identification facile pendant le pairage et la connexion. Saisissez le nouveau nom de votre tablette, puis touchez **Enregistrer**.

Expiration de visibilité – Règle le délai pendant lequel les autres périphériques Bluetooth peuvent voir votre tablette pour le pairage et la connexion. Choisissez entre **2 minutes**, **5 minutes**, **1 heure** et **Jamais expiré**.

Afficher les fichiers reçus – Affiche la liste des fichiers reçus via Bluetooth.

Tutoriel interactif – Affiche quelques tutoriels utiles pour les fonctionnalités Bluetooth.

Utilisation des données

Affiche l'utilisation des données pendant les périodes choisies. Touchez une application dans la liste pour voir l'utilisation des données des applications.

Plus..

Vous permet de définir les paramètres sans fil et réseaux supplémentaires.

Mode Avion – Vous pouvez également paramétrer le mode Avion.

L'activation du mode Avion entraîne la désactivation de toutes les connexions sans fil.

Miracast – permet de reproduire l'écran et les sonneries de votre téléphone sur un dongle Miracast ou un téléviseur.

SmartShare Beam – Activez cette fonction pour recevoir du contenu multimédia via SmartShare Beam de téléphones ou de tablettes LG.

LG PC Suite – Permet la connexion Wi-Fi pour le transfert des musiques et des images entre un ordinateur et une tablette.

Serveur multimédia – Permet de partager les contenus média avec les périphériques à proximité via DLNA.

VPN – Affiche la liste des réseaux privés virtuels (VPN) précédemment configurés. Vous permet d'ajouter différents types de VPN.

REMARQUE : Vous devez configurer un PIN de blocage d'écran, un mot de passe ou un schéma pour pouvoir utiliser le stockage des titres de compétences.

APPAREIL

Son

Profil des sons – Vous permet de régler le profil audio sur **Son, Vibreur seulement** ou **Silencieux**.

Volumes – Gérez le volume des **Son de notification, Son touche & système** et **Musique, vidéo, jeux et autres média**.

Intensité du vibreur – permet de définir l'intensité du vibreur pour les appels et les notifications, ainsi que pour le retour lors de la saisie.

Son de notification – Vous permet de définir votre sonnerie par défaut des notifications.

Sons des touches – Vous permet de configurer votre tablette pour qu'elle émette un son lorsque vous effleurez les boutons, les icônes et autres éléments tactiles de l'écran.

Son verrouillage écran – Vous permet de configurer votre tablette pour qu'elle émette un son lors du verrouillage ou du déverrouillage de l'écran.

Vibration touche – Vous permet de configurer une réaction qui active le vibreur lorsque l'écran de la tablette est touché.

Écran

Écran d'accueil

Thème – Définit le thème d'écran pour votre appareil.

Fond d'écran – Définit le fond d'écran à utiliser sur votre écran d'accueil.

Effet de défilement des écrans d'accueil – Définit l'effet à l'écran lorsque vous procédez à un glissement pour changer les écrans.

Laisser l'écran d'accueil tourner en boucle – Cochez cette option pour définir un défilement en boucle des écrans d'accueil ; cela vous évite d'effectuer un défilement dans le sens inverse lorsque vous arrivez au dernier écran.

Sauvegarde & restauration de l'écran d'accueil – Vous permet de sauvegarder et de restaurer les configurations d'applications et de gadgets logiciels ainsi que les thèmes.

Aide – Affiche les informations sur l'écran d'accueil.

Écran de verrouillage

Choisir l'écran de verrouillage – Définissez un type d'écran de verrouillage pour sécuriser votre tablette.

Effet de défilement des écrans d'accueil – Définit les options de défilement des écrans d'accueil.

Fond d'écran – Définit votre fond d'écran de verrouillage. Sélectionnez-le à partir de **Galerie** ou de **Papiers Peints**.

Widgets– Vous permet d'afficher les widgets sur l'écran de verrouillage.

Raccourcis – Vous permet de modifier les raccourcis qui figurent sur l'écran de verrouillage à glisser.

Infos propriétaire – Vous permet de saisir les contacts à afficher sur l'écran de verrouillage de la tablette en cas de perte.

Minuterie du verrouillage – Définit la durée de mise en veille à la fin de laquelle l'écran se verrouille automatiquement.

Verrouillage instantané par bouton d'alimentation – Cochez cette option pour verrouiller immédiatement l'écran lorsque vous appuyez sur la touche Marche-Arrêt/Verrouillage. Ce réglage neutralise le paramétrage du Minuteur de verrouillage sécurité.

Luminosité – Réglez la luminosité de l'écran. Touchez **Luminosité de nuit** pour régler automatiquement la luminosité à 0 % de 12:00 à 06:00.

Mise en veille de l'écran – permet de régler la durée qui précède la mise en veille automatique de l'écran.

Effet écran éteint – Règle l'effet d'écran éteint utilisé lorsque l'écran s'éteint.

Rotation automatique de l'écran – permet de régler automatiquement l'orientation lorsque vous faites pivoter la tablette.

Écran de veille interactif – Touchez le bouton de l'écran de veille interactif  pour l'activer ou le désactiver. L'activation de cette fonction permet à l'écran de veille défini de s'afficher lorsque la tablette est en veille tout en étant raccordée et/ou en charge. Choisissez entre **Horloge** et **Google Photos**.

REMARQUE : Le chargement peut être ralenti lors de l'affichage de l'écran de veille.

Type de police : permet de modifier la police d'affichage.

Taille de police : permet de modifier la taille de la police.

Écran intelligent – Laisse l'écran allumé lorsque l'appareil détecte que vos yeux sont dirigés vers l'écran.

Touches tactiles – Vous permet de définir quels boutons de la touche Accueil sont affichés et leur position sur la barre. Vous pouvez également sélectionner la couleur et l'arrière-plan.

Calibration des capteurs de mouvement : Permet d'améliorer l'exactitude de l'inclinaison et la vitesse du capteur.

Stockage

MÉMOIRE DE STOCKAGE INTERNE – Affiche la quantité totale d'espace dans la mémoire de l'appareil et indique les types de données qui consomment le plus d'espace.

CARTE SD – Affiche la quantité totale d'espace de mémoire sur la carte microSD.

Monter/Désactiver la carte SD – Active et désactive la carte microSD de votre tablette pour que vous puissiez accéder aux données qui y sont stockées, formater la carte, ou la retirer en toute sécurité. Cette option apparaît grisée si vous avez déjà désactivée la carte microSD ou si vous l'avez montée sur votre ordinateur, ou lorsqu'aucune carte microSD n'est installée.

Effacer la carte SD – Efface définitivement toutes les éléments de la carte microSD et la prépare pour que vous puissiez l'utiliser avec votre tablette.

Batterie

INFORMATIONS SUR LA BATTERIE – Voir la quantité d'énergie de la batterie utilisée pour les activités de l'appareil. Le niveau de la batterie est affiché en pourcentage. La durée d'utilisation résiduelle est également affichée.

Pourcentage de la batterie dans la barre d'état – Affiche le pourcentage de la batterie sur la barre d'état.

Économie d'énergie – Gérez la batterie en fonction des attributs d'économie d'énergie. Appuyez sur le bouton  pour activer cette fonctionnalité. Appuyez sur **Économie d'énergie** pour les options suivantes.

- **Mode économie d'énergie activée** : Définit le niveau de batterie sur lequel vous souhaitez que l'économiseur de batterie s'active.
- **Synchronisation auto** : désactivez la synchronisation automatique.
- **Wi-Fi** : désactivez la fonction Wi-Fi si vous n'avez pas de données à transférer.
- **Bluetooth** : désactivez la fonction Bluetooth s'il n'est pas connecté.
- **Vibration lorsqu'on appuie** : Désactive la rétroaction du toucher.
- **Luminosité** : Règle la luminosité.
- **Mise en veille de l'écran** : Règle la temporisation de l'écran.

Aide – Touchez pour accéder à certaines astuces pour l'économiseur d'énergie.

Smart cleaning

Vous pouvez gérer des applications non utilisées, des fichiers enregistrés ou des fichiers Internet temporaires.

Applications

Affichez la liste des applications telles que celles en cours d'exécution ou celles téléchargées.

Faites glisser vers la gauche et vers la droite pour voir un des trois onglets dans le haut de l'écran pour voir les informations détaillées sur les applications **TÉLÉCHARGÉES, SUR LA CARTE SD, EN COURS D'EXÉCUTION**, et **TOUTES** les applications.

Touchez une entrée pour afficher davantage d'informations, appuyez sur **Forcer l'arrêt** (ou **Arrêter**), puis **OK** pour l'arrêter.

Double fenêtre

Mode fractionné– Permet à l'appareil d'exécuter automatiquement la fonction Double fenêtre lorsque vous touchez un lien en mode plein écran ou lorsque vous touchez une pièce jointe d'un e-mail (images uniquement).

Aide – Affiche les informations d'aide sur l'utilisation de la fonction Double fenêtre.

PERSONNEL

Comptes et synchronisation

Autorise les applications à synchroniser les données en arrière-plan, que vous soyez entrain de les utiliser ou non. En décochant cette option, le paramètre **Synchronisation automatique** peut économiser la batterie et affaiblir (sans éliminer) l'utilisation des données.

Cloud

Appuyez sur **Ajouter un compte** pour ajouter un compte cloud. Vous pouvez accéder à vos comptes cloud à partir de ce menu. Appuyez sur l'**icône Menu**  pour charger des fichiers.

Utilisateurs

Ce menu affiche les utilisateurs existants.

Ajouter un utilisateur – Vous permet d'ajouter un nouveau compte pour la tablette et d'utiliser la fonctionnalité Multi-utilisateurs.

Emplacement

Mode

Haute précision (GPS et réseaux) – Utilisez le GPS et les réseaux Wi-Fi pour estimer l'emplacement.

Économiser la batterie (Réseaux seuls) – Utilisez les réseaux Wi-Fi pour estimer l'emplacement.

Capteurs de l'appareil uniquement (GPS seulement) – Utilisez le GPS pour repérer votre emplacement.

DEMANDE RÉCENTE DE POSITION – Affiche les applications qui ont récemment demandé des informations sur votre emplacement.

Appareil Photo – Permet à l'appareil d'étiqueter les photos et les vidéos avec leurs emplacements.

Anti-scintillement – Régler la fréquence pour éviter que l'écran d'aperçu de l'appareil-photo ne scintille. Vous avez le choix entre **Auto**, **50Hz** ou **60Hz**.

Mise à jour de la position Google – Vous permet de voir vos paramètres de localisation Google.

Sécurité

Cryptez la tablette – Vous permet de crypter les données de votre tablette par mesure de sécurité. Vous serez invité à saisir un code PIN ou un mot de passe pour décrypter votre tablette chaque fois que vous l'allumez.

Crypter le stockage de la carte SD – Vous permet de crypter les données de la MicroSD par mesure de sécurité.

Mot de passe visible – En cours de saisie, affiche le dernier caractère du mot de passe caché.

Administrateurs de la tablette – Affiche ou désactive les administrateurs de la tablette.

Sources inconnues – Permet l'installation d'applications ne provenant pas de Play Store.

Vérifier les applications – Interdit ou avertit avant l'installation d'applications susceptibles de causer des dommages.

Accès aux notifications – Permet aux applications et aux services d'appareil de lire toutes les notifications envoyées par les systèmes ou les applications installées.

Type de stockage – Affiche le type de stockage des certificats.

Certificats de confiance – Affiche les certificats CA sécurisés.

Installer depuis la mémoire – Choisissez pour installer des certificats cryptés.

Effacer les certificats – Supprimer tous les certificats.

Langue et saisie

Utilisez les paramètres de langue et de saisie pour sélectionner la langue du texte de votre tablette et pour configurer le clavier à l'écran, y compris les mots que vous avez ajouté à son dictionnaire.

Sauvegarder & Réinitialiser

Sauvegarder mes données – Permet de sauvegarder vos paramètres et vos données d'application sur le serveur Google

Compte de sauvegarde – Définit le compte sur lequel vous souhaitez sauvegarder des données.

Restaurer automatiquement – Restaure vos paramètres et données d'application lorsque les applications sont réinstallées sur votre appareil.

Service LG Backup – Sauvegarde toutes les informations dans l'appareil et les restaure en cas de perte de données ou de remplacement de l'appareil. Référez-vous à la page 119 pour plus d'informations.

Réinitialiser valeurs d'usine – Restaure vos paramètres aux valeurs d'usine par défaut et supprime toutes vos données. Si vous procédez de la sorte pour réinitialiser la tablette, vous êtes invités à ressaisir les mêmes informations que lors de votre première utilisation d'Android.

SYSTÈME

Touche de raccourci

Permet d'activer et de désactiver les touches de raccourci.

Date et heure

Utilisez le Paramètre Date et heure pour déterminer l'affichage des dates. Vous pouvez également utiliser ces paramètres pour régler votre propre heure et fuseau horaire et remplacer ainsi les informations délivrées par le réseau mobile.

Accessibilité

Utilisez les paramètres Accessibilité pour configurer les plugiciels d'accessibilité que vous avez installés sur votre tablette.

REMARQUE : Des plugiciels complémentaires sont nécessaires pour en assurer la sélectionnabilité.

TalkBack – Vous permet de configurer la fonction TalkBack destinée à assister les personnes souffrant de problèmes de vue en leur délivrant un message vocal. Appuyez sur le bouton TalkBack  en haut à droite de l'écran pour l'activer. Appuyez sur **Paramètres** au bas de l'écran pour régler les paramètres de la fonction TalkBack.

Taille de police – Cochez cette option pour augmenter la taille du texte.

Inverser couleurs – Cochez cette option pour inverser les couleurs de l'écran et de son contenu.

Ajustement des couleurs – Permet d'afficher l'écran avec un meilleur contraste des couleurs. Appuyez sur le commutateur  pour l'activer. Ensuite, touchez l'écran et glissez dans n'importe quelle direction jusqu'à ce que vous obteniez le contraste de couleur désiré.

Zoom tactile – Vous permet de zoomer et dézoomer en tapotant l'écran à trois reprises.

Niveaux de gris de l'écran – Réduit le rétroéclairage de l'écran.

Raccourci d'accessibilité – Grâce à cette fonction vous pouvez activer rapidement les fonctions d'accessibilité en deux étapes.

Paramètres de la synthèse vocale – Définit le moteur de synthèse vocale préféré et le paramètre de débit de parole. Effectuer également une brève démonstration de synthèse vocale. L'état de la langue par défaut s'affiche également.



Type de son – Définit le type audio. Choisissez **Mono** ou **Stéréo**.

Balance du son – Définit le chemin audio. Déplacez le curseur sur la barre de réglage

Désactiver tous les sons – Arrête tous les sons.



Légende – Permet de personnaliser les paramètres de légende pour les malentendants. Appuyez sur le bouton  pour activer cette fonctionnalité. Définit les options de la langue, la taille du texte et le style de légende.

Temps de réponse tactile – Règle la durée de la rétroaction tactile. Choisissez entre **Courte**, **Moyen**, et **Longue**.

Universal touch – Appuyez sur le commutateur  pour basculer entre activée et désactivée. Activé - vous permet de remplacer les touches matérielles par un clavier tactile universel .

Appuyez sur l'icône tactile universelle  pour accéder aux boutons **Énerg.**, **Accueil**, **Diminuer le volume**, **Augmenter le volume** et **Plus**. Dessinez un « W » sur le clavier pour lancer automatiquement les applications du navigateur.

Mise en veille de l'écran – Permet de définir la durée avant la mise en veille de l'écran.

Zones de commande tactile – Appuyez sur le commutateur  pour activer cette fonction. Vous permet de limiter les commandes tactiles à certaines zones de l'écran. Appuyez sur le **bouton de réduction du volume**  et **la touche d'Accueil**  simultanément pour activer et désactiver cette fonction.

Rotation automatique de l'écran – Cochez cette option pour permettre à l'appareil de faire pivoter l'écran en fonction de l'orientation (portrait ou paysage).

Lire les mots de passe – Cochez pour avoir une confirmation verbale lors de la saisie des mots de passe.

Raccourci vers les réglages d'accessibilité – Définit l'accès rapide et simple aux fonctionnalités choisies en tapotant trois fois la touche Accueil.

Entrée par un appui – Vous permet de saisir des lettres/caractères au moyen de chaque touche tactile du clavier LG.

Quick Cover

Activez ce menu pour allumer et éteindre automatiquement l'écran lorsque vous utilisez la fonction Quick Cover.

Impression

Vous permet d'imprimer le contenu de certains écrans (tels que les pages Internet affichées dans Chrome) sur une imprimante connectée au même réseau Wi-Fi que votre périphérique Android.

À propos de la tablette

Ce menu vous permet de gérer les mises à jour de votre logiciel et de voir les informations diverses relatives à votre tablette.

Nom de la tablette – Vous permet de définir le nom de votre tablette.

Centre de mises à jour – Vous permet de vérifier les mises à jour des applications et du logiciel.

Batterie – Vous permet d'afficher l'état de la batterie, son niveau, ainsi que les informations relatives à sa consommation.

Informations sur le hardware – Vous permet de voir le numéro du modèle, l'adresse IP, le temps de disponibilité, le CSN, l'adresse MAC Wi-Fi et l'adresse Bluetooth.

Informations sur le logiciel – Vous permet de voir la version Android, la version kernel, le numéro de version du produit, et la version du logiciel.

Informations légales – Vous permet d'afficher les documents légaux des logiciels LG, les licences Open Source et les informations légales de Google.

À propos de la sauvegarde et de la restauration des données de l'appareil

Nous vous conseillons de créer et d'enregistrer régulièrement un fichier de sauvegarde dans la mémoire interne, notamment avant de mettre à jour tout logiciel. En conservant un fichier de sauvegarde dans la mémoire de stockage, vous aurez éventuellement la possibilité de récupérer les données de votre appareil en cas de perte ou de vol, ou si celui-ci venait à être malencontreusement endommagé.



Cette application de sauvegarde LG fonctionne entre les smartphones et les tablettes LG et d'autres versions logicielles ou systèmes d'exploitation. Par conséquent, lorsque vous achetez les nouveaux modèles de smartphones et tablettes LG, vous pouvez sauvegarder les données de l'appareil actuel dans votre nouvel appareil.

Si vous disposez de l'application de sauvegarde LG préchargée sur vos smartphones et tablettes, vous pouvez sauvegarder et restaurer la plupart des données, y compris les applications téléchargées et préinstallées, les favoris, les entrées du calendrier, les contacts, les paramètres de l'écran d'accueil et du système. Vous pouvez aussi :

- Effectuer une sauvegarde manuelle de votre appareil.
- Programmer des sauvegardes automatiques pour les données de votre appareil.
- Restaurer les données de votre appareil.



Avertissement ! Pour prévenir une interruption d'alimentation inattendue au cours d'opérations de sauvegarde ou de restauration (en raison d'une charge de batterie insuffisante) vous devez toujours maintenir votre batterie complètement chargée.

Sauvegarde LG des données de votre tablette

- 1 Dans l'écran d'accueil, appuyez sur **Applications**  > **Paramètres**  > **Sauvegarder & Réinitialiser** > **Service LG Backup** > **Sauvegarder**.
- 2 Dans l'écran d'emplacement de la sauvegarde, touchez **Mémoire de stockage interne** ou **Carte SD**, puis appuyez sur **Suivant**.
- 3 Sélectionnez la case à cocher correspondant à la sauvegarde souhaitée et sélectionnez **Suivant**.
- 4 Lisez les informations affichées à l'écran, puis appuyez sur **Démarrer**.
- 5 Lorsque tous les fichiers sélectionnés ont été sauvegardés, le message suivant s'affiche **Sauvegarde terminée**.

Programmation des sauvegardes automatiques



Vous pouvez également programmer des sauvegardes automatiques des données de votre tablette exécutées selon le paramétrage de vos tâches programmées. Pour ce faire, procédez comme suit :

- 1 Dans l'écran d'accueil, appuyez sur **Applications**  > **Paramètres**  > **Sauvegarder & Réinitialiser** > **Service LG Backup** > **Sauvegarde planifiée**.
- 2 Appuyez sur **Éléments sauvegardés** et cochez la case à cocher en regard de l'élément que vous souhaitez sauvegarder.

- 3 Appuyez sur **Emplacement de sauvegarde**, et sélectionnez **Mémoire de stockage interne** ou **Carte SD**.
- 4 Réglez l'heure de sauvegarde et les fichiers de sauvegarde programmée.
- 5 Appuyez sur le commutateur  pour activer les sauvegardes automatiques.

Restauration des données de la tablette

REMARQUE : Tous les fichiers stockés sur votre tablette sont supprimés avant la restauration du fichier de sauvegarde. Veillez à copier les fichiers de sauvegarde à un autre emplacement.

- 1 Dans l'écran d'accueil, appuyez sur **Applications**  > **Paramètres**  > **Sauvegarder & Réinitialiser** > **Service LG Backup** > **Restauration et gestion des fichiers**.
- 2 Dans l'écran Restaurer, sélectionnez un fichier de sauvegarde qui contient les données à restaurer.
- 3 Cochez la case à cocher en regard de l'élément que vous souhaitez restaurer et sélectionnez **Suivant** pour le restaurer sur votre tablette.

REMARQUE : Veuillez noter que les données de votre tablette seront écrasées par le contenu de votre sauvegarde.

- 4 Si le fichier de sauvegarde est crypté, saisissez le mot de passe que vous avez défini pour le crypter.
- 5 Lorsque tous les fichiers sélectionnés ont été restaurés, la tablette redémarre automatiquement.

REMARQUE : Vous pouvez définir l'option **Verrouiller les fichiers de sauvegarde** lors de la création d'un fichier de sauvegarde pour crypter et protéger vos fichiers de sauvegarde.

Dans l'écran principal de sauvegarde LG, appuyez sur l'**icône Menu**  > **Définir le mot de passe** et saisissez un mot de passe et un indice en cas d'oubli du mot de passe. Après avoir paramétré un mot de passe, vous devrez le saisir à chaque nouvelle sauvegarde/restauration.

Mise à jour logicielle de la tablette

Mise à jour logicielle de la tablette



Cette fonctionnalité vous permet de mettre à jour le micrologiciel de votre tablette en téléchargeant aisément sa version la plus récente depuis Internet, sans faire appel à un centre de services. Pour plus d'informations sur l'utilisation de cette fonction, veuillez consulter le site Web :



<http://www.lg.com>

La mise à jour du micrologiciel de l'appareil portable exigeant une attention particulière de l'utilisateur tout au long du processus, veuillez lire attentivement toutes les instructions et remarques qui s'affichent à chaque étape avant de passer à l'étape suivante. Veuillez noter que le fait de retirer le câble USB ou la batterie durant la mise à niveau peut gravement endommager votre tablette.

Mise à jour du logiciel pour tablette LG par radio (Over-the-Air - OTA)

Cette fonctionnalité vous permet de mettre à jour le micrologiciel de votre tablette et de télécharger la nouvelle version via OTA, sans utiliser le câble de données USB. Cette fonctionnalité n'est disponible que si et quand LG annonce la disponibilité pour votre appareil de la nouvelle version du micrologiciel. Préalablement, vous pouvez vérifier la version du logiciel installé sur votre tablette :

à l'écran d'accueil, appuyez sur **Applications**  > **Paramètres**  > **À propos de la tablette** > **Informations sur le logiciel**.

Pour procéder à la mise du logiciel de la tablette, dans l'écran d'accueil, appuyez sur **Applications**  > **Paramètres**  > **À propos de la tablette** > **Centre de mises à jour** > **Mise à jour logicielle** > **Rechercher les mises à jour maintenant**.

REMARQUE : LG se réserve le droit de mettre à disposition les mises à jour micrologicielles de certains modèles uniquement, et ce à son entière discrétion, et ne garantit pas la disponibilité de versions micrologicielles plus récentes pour l'ensemble de ses modèles de tablettes.

REMARQUE : vos données personnelles – y compris les informations relatives à votre compte Google et à tout autre compte, vos données et paramètres du système et d'applications, ainsi que toutes les applications téléchargées et vos licences DRM – peuvent être perdues lorsque vous mettez à jour le logiciel de votre appareil. Par conséquent, LG vous recommande de sauvegarder vos données personnelles avant de mettre à jour le logiciel de votre tablette. LG ne peut être tenu responsable de toute perte de données personnelles.

Accessoires

Ces accessoires sont disponibles pour une utilisation avec votre tablette. **(Les éléments décrits ci-dessous sont parfois disponibles en option.)**

Chargeur de voyage

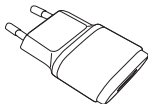

Câble USB

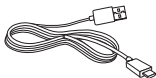

Guide de démarrage rapide



REMARQUE :

- Utilisez toujours des accessoires d'origine LG. Le non-respect de cette recommandation peut entraîner l'annulation de votre garantie.
- Les accessoires peuvent varier selon les régions.

Dépannage

Ce chapitre répertorie certains problèmes que vous pourriez rencontrer lors de l'utilisation de votre tablette. Certains problèmes peuvent nécessiter que vous fassiez appel à votre prestataire de services, vous pouvez cependant facilement en résoudre la plupart par vous-même.

Message	Causes possibles	Actions correctives possibles
Aucune application ne peut être configurée.	Non pris en charge par le prestataire de services ou enregistrement requis.	Contactez votre prestataire de services.
Erreur de chargement	La batterie n'est pas chargée.	Rechargez la batterie.
	La température environnante est trop élevée ou trop basse.	Assurez-vous de charger votre tablette dans des conditions de température normales.
	Problème de contact	Vérifiez le chargeur et sa connexion à la tablette.
	Absence de tension	Branchez le chargeur sur une autre prise.
	Chargeur défectueux	Remplacez le chargeur.
	Chargeur inadapté	Utilisez uniquement des accessoires d'origine LG.

Message	Causes possibles	Actions correctives possibles
Impossible de recevoir/ envoyer des photos.	Mémoire pleine	Supprimez certaines images de votre tablette.
Les fichiers ne s'ouvrent pas	Format de fichier non pris en charge	Vérifiez les formats de fichiers pris en charge.
Aucun son	Mode Vibreur	Vérifiez les paramètres dans le menu Son pour vous assurer que vous n'êtes pas en mode Vibreur ou Silencieux.

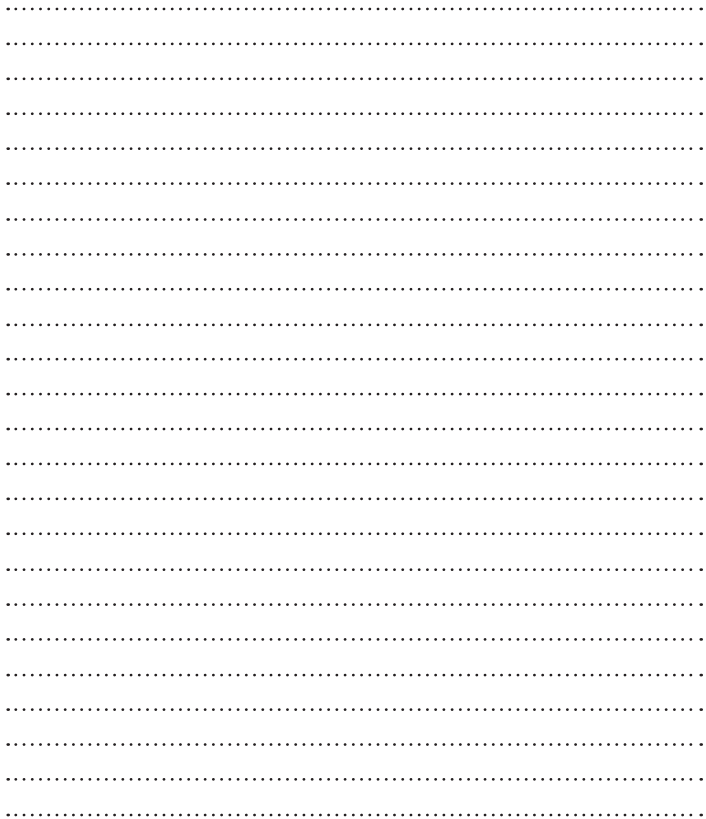



ENGLISH

User Guide



- Screen displays and illustrations may differ from those you see on actual device.
- Some of the contents of this guide may not apply to your device, depending on the software and your service provider. All information in this document is subject to change without notice.
- This device is not suitable for people who have a visual impairment due to the touch screen keyboard.
- Copyright ©2014 LG Electronics, Inc. All rights reserved. LG and the LG logo are registered trademarks of LG Group and its related entities. All other trademarks are the property of their respective owners.
- Google™, Google Maps™, Gmail™, YouTube™, Hangouts™ and Google Play™ are trademarks of Google, Inc.

Table of contents

About this user guide	5	Pinch-to-Zoom	31
About this user guide	5	Rotate the screen.....	31
Trademarks.....	6	Home screen	31
DivX HD	6	Customizing the Home screen.....	33
Guidelines for safe and efficient use	7	Opening, switching, and stopping apps	33
Important notice	17	Using Dual window	34
Getting to know your device	21	Customizing app icons on the Home screen.....	35
Tablet Overview.....	21	Hiding items on the Home screen	36
Charging your tablet	23	Quick access	36
Optimizing Battery Life	24	Notifications	36
To extend the life of your battery	24	Accessing notifications.....	37
To view the battery charge level.....	25	Quick Settings on the Notifications Panel.....	37
To monitor and control what uses the battery.....	25	To rearrange Quick Setting options on the Notification Panel.....	38
Inserting a microSD card	25	QSlide apps on the Notifications Panel.....	38
Removing the microSD card	26	Using the QSlide apps.....	38
Formatting the microSD card	27	Notification icons on the Status Bar.....	38
Locking and unlocking the screen	27	Multiple Users	40
Turning the screen on using the KnockON feature	28	QSlide	41
Unlocking your screen using the Knock Code feature.....	28	Capturing a Screenshot	43
Your Home screen	30	Using QuickMemo+ to capture a screenshot	43
Touch screen tips	30	Using Capture plus to capture a screenshot	43
Tap or touch.....	30	Text Input Methods	44
Touch and hold.....	30	Enter suggested words	44
Drag.....	30	Split keyboard using gesture	45
Swipe or slide.....	31	To change the keyboard height	45
Double-tap.....	31		

To change the bottom row keys	45	PC connections with a USB cable for Mac OS X users	54
Entering special characters.....	45		
Google account setup.....	46	Contacts	55
Connecting to Networks and Devices	47	Searching for a contact	55
Wi-Fi	47	Adding a new contact	55
Connecting to Wi-Fi networks.....	47	Favourites Contacts.....	55
Turning Wi-Fi on and connecting to a Wi-Fi network.....	47	Creating a group.....	56
Bluetooth	48	E-mail	57
Turning on Bluetooth and pairing up your tablet with a Bluetooth device...	48	Managing an email account.....	57
Send data using the Bluetooth feature.....	49	Working with account folders	58
Receive data using the Bluetooth feature.....	49	Composing and sending email.....	58
SmartShare	50	Receiving emails.....	58
Enjoying the content via a variety of devices	50	Entertainment.....	59
Playing/Sending.....	50	Camera	59
Enjoying the content from Nearby devices	50	Getting to know the viewfinder	59
Connecting devices	50	Using the advanced settings.....	60
Searching other devices.....	51	Taking a photo.....	60
Using the content from the Cloud	51	To zoom in or out.....	60
Using the Cloud	51	Gesture shot.....	61
QPair	51	Once you've taken a photo.....	61
PC connections with a USB cable.....	53	Viewing your saved photos	62
Transferring music, photos and videos using the Media device (MTP) mode	53	Recording a video.....	63
Synchronize with Windows Media Player	53	Watching your saved videos.....	63
		Gallery	64
		Viewing pictures	64
		Playing videos.....	64
		Deleting images and videos.....	65
		Setting as wallpaper.....	65
		Slideshow.....	65
		Video	66
		Playing a video	66

Music	67	Settings	85
Transfer music using Media device (MTP).....	67	Access the Settings menu	85
Playing a song.....	68	WIRELESS NETWORKS	85
Tools	70	DEVICE	87
QuickMemo+.....	70	PERSONAL	91
QuickRemote	72	SYSTEM	94
Alarm.....	73	LG Backup	97
Calculator	74	About backing up and restoring device data	97
Calendar	74	Backup your tablet data.....	98
Tasks.....	75	Scheduling automatic backups	98
File Manager	76	Restoring tablet data	98
Voice Recorder.....	77	Tablet software update	100
POLARIS Office 5	78	Tablet software update	100
Google+.....	79	LG tablet software update via Over-the-Air (OTA).....	100
LG SmartWorld	79	Accessories	102
The Web	81	Troubleshooting	103
Internet	81		
Opening a page	81		
Bookmarks.....	82		
History.....	82		
Using Reader mode	82		
Using QSlide.....	82		
Download files	82		
Chrome	82		
Viewing web pages	83		
Opening a page	83		
Searching the web by voice.....	83		
Syncing with other devices.....	83		
Adding and viewing bookmarks	84		
Chrome Options menu	84		

About this user guide

About this user guide

- Before using your device, please carefully read this manual. This will ensure that you use your device safely and correctly.
- Some of the images and screenshots provided in this guide may appear differently on your tablet.
- Your content may differ from the final product, or from software supplied by service providers or carriers. This content may be subject to change without prior notice. For the latest version of this manual, please visit the LG website at www.lg.com.
- Your device's applications and their functions may vary by country, region, or hardware specifications. LG cannot be held liable for any performance issues resulting from the use of applications developed by providers other than LG.
- LG cannot be held liable for performance or incompatibility issues resulting from edited registry settings being edited or operating system software being modified. Any attempt to customize your operating system may cause the device or its applications to not work as they should.
- Software, audio, wallpaper, images, and other media supplied with your device are licensed for limited use. If you extract and use these materials for commercial or other purposes is, you may be infringing copyright laws. As a user, you are fully are entirely responsible for the illegal use of media.
- Additional charges may be applied for data services, such as messaging, uploading and downloading, auto-syncing, or using location services. To avoid additional charges, select a data plan to is suitable for your needs. Contact your service provider to obtain additional details.

Trademarks

- LG and the LG logo are registered trademarks of LG Electronics.
- All other trademarks and copyrights are the property of their respective owners.



ABOUT DIVX VIDEO: DivX® is a digital video format created by DivX, LLC, a subsidiary of Rovi Corporation. This is an official DivX Certified® device that has passed rigorous testing to verify that it plays DivX video. Visit divx.com for more information and software tools to convert your files into DivX videos.

ABOUT DIVX VIDEO-ON-DEMAND: This DivX Certified® device must be registered in order to play purchased DivX Video-on-Demand (VOD) movies. To obtain your registration code, locate the DivX VOD section in your device setup menu. Go to vod.divx.com for more information on how to complete your registration.

DivX Certified® to play DivX® video up to HD 720p, including premium content.

DivX®, DivX Certified® and associated logos are trademarks of Rovi Corporation or its subsidiaries and are used under license.

Notice: Open Source Software

To obtain the corresponding source code under GPL, LGPL, MPL and other open source licences, please visit <http://opensource.lge.com/>
All referred licence terms, disclaimers and notices are available for download with the source code.

Guidelines for safe and efficient use

Please read these simple guidelines. Not following these guidelines may be dangerous or illegal.

Should a fault occur, a software tool is built into your device that will gather a fault log. This tool gathers only data specific to the fault, such as signal strength and applications loaded. The log is used only to help determine the cause of the fault. These logs are encrypted and can only be accessed by an authorized LG Repair centre should you need to return your device for repair.

Exposure to radio frequency energy

Radio wave exposure and Specific Absorption Rate (SAR) information.

This tablet device model LG-V700 has been designed to comply with applicable safety requirements for exposure to radio waves. These requirements are based on scientific guidelines that include safety margins designed to assure the safety of all persons, regardless of age and health.

- The radio wave exposure guidelines employ a unit of measurement known as the Specific Absorption Rate (SAR). Tests for SAR are conducted using standardised methods with the device transmitting at its highest certified power level in all used frequency bands.
- While there may be differences between the SAR levels of various LG device models, they are all designed to meet the relevant guidelines for exposure to radio waves.
- The SAR limit recommended by the International Commission on Non-ionizing Radiation Protection (ICNIRP) is 2 W/kg averaged over 10 g of tissue.

- The highest SAR value for this device when worn on the body, as described in this user guide, is 0.656 W/kg.
- This device meets RF exposure guidelines when used either in the normal use position against the ear or when positioned at least 0.00 cm away from the body. When a carry case, belt clip or holder is used for body-worn operation, it should not contain metal and should position the product at least 0.00 cm away from your body.

In order to transmit data files or messages, this device requires a quality connection to the network. In some cases, transmission of data files or messages may be delayed until such a connection is available. Ensure the above separation distance instructions are followed until the transmission is completed.

Product care and maintenance

WARNING

Notice for Battery replacement

- For your safety, do not remove the battery incorporated in the product. If you need to replace the battery, take it to the nearest authorized LG Electronics service point or dealer for assistance.
- Li-Ion Battery is a hazardous component which can cause injury.
- Battery replacement by non-qualified professional can cause damage to your device.

WARNING

Only use batteries, chargers and accessories approved for use with this particular device model. The use of any other types may invalidate any approval or warranty applying to the device and may be dangerous.

- Do not disassemble this unit. Take it to a qualified service technician when repair work is required.
- Repairs under warranty, at LG's discretion, may include replacement parts or boards that are either new or reconditioned, provided that they have functionality equal to that of the parts being replaced.
- Keep away from electrical appliances such as TVs, radios and personal computers.
- The unit should be kept away from heat sources such as radiators or cookers.
- Do not drop.
- Do not subject this unit to mechanical vibration or shock.
- Switch off the device in any area where you are required to by special regulations. For example, do not use your device in hospitals as it may affect sensitive medical equipment.
- Do not handle the device with wet hands while it is being charged. It may cause an electric shock and can seriously damage your device.
- Do not charge a device near flammable material as the device can become hot and create a fire hazard.
- Use a dry cloth to clean the exterior of the unit (do not use solvents such as benzene, thinner or alcohol).
- Do not charge the tablet when it is on soft furnishings.
- The device should be charged in a well ventilated area.
- Do not subject this unit to excessive smoke or dust.

- Do not keep the device next to credit cards or transport tickets; it can affect the information on the magnetic strips.
- Do not tap the screen with a sharp object as it may damage the tablet.
- Do not expose the device to liquid or moisture.
- Use accessories like earphones cautiously. Do not touch the antenna unnecessarily.
- Do not use, touch or attempt to remove or fix broken, chipped or cracked glass. Damage to the glass display due to abuse or misuse is not covered under the warranty.
- Your tablet is an electronic device that generates heat during normal operation. Extremely prolonged, direct skin contact in the absence of adequate ventilation may result in discomfort or minor burns. Therefore, use care when handling your device during or immediately after operation.
- If your device gets wet, immediately unplug it to dry off completely. Do not attempt to accelerate the drying process with an external heating source, such as an oven, microwave or hair dryer.
- The liquid in your wet device, changes the color of the product label inside your device. Damage to your device as a result of exposure to liquid is not covered under your warranty.
- Use your tablet in temperatures between 0 °C and 40 °C, if possible. Exposing your device to extremely low or high temperatures may result in damage, malfunction, or even explosion.

Efficient device operation

Electronics devices

All tablet device may receive interference, which could affect performance.

- Do not use your tablet device near medical equipment without requesting permission. Avoid placing the tablet over pacemakers, for example, in your breast pocket.
- Some hearing aids might be disturbed by tablet device.
- Minor interference may affect TVs, radios, PCs etc.

Road safety

Check the laws and regulations on the use of tablet device in the area when you drive.

- Do not use a hand-held device while driving.
- Give full attention to driving.
- RF energy may affect some electronic systems in your vehicle such as car stereos and safety equipment.
- When your vehicle is equipped with an air bag, do not obstruct with installed or portable wireless equipment. It can cause the air bag to fail or cause serious injury due to improper performance.
- If you are listening to music whilst out and about, please ensure that the volume is at a reasonable level so that you are aware of your surroundings. This is of particular importance when near roads.

Avoid damage to your hearing

NOTE: Excessive sound pressure from earphones and headphones can cause hearing loss.



To prevent possible hearing damage, do not listen at high volume levels for long periods

- Damage to your hearing can occur if you are exposed to loud sound for long periods of time. We therefore recommend that you do not turn on or off the tablet close to your ear. We also recommend that music volumes are set to a reasonable level.
- When using headphones, turn the volume down if you cannot hear the people speaking near you, or if the person sitting next to you can hear what you are listening to.

Glass Parts

Some parts of your tablet device are made of glass. This glass could break if your device is dropped on a hard surface or receives a substantial impact. If the glass breaks, do not touch or attempt to remove it. Stop using your device until the glass is replaced by an authorised service provider.

Blasting area

Do not use the tablet where blasting is in progress. Observe restrictions and follow any regulations or rules.

Potentially explosive atmospheres

- Do not use your tablet at a refueling point.
- Do not use near fuel or chemicals.
- Do not transport or store flammable gas, liquid or explosives in the same compartment of your vehicle as your tablet device or accessories.

In aircraft

Wireless devices can cause interference in aircraft.

- Turn your tablet off before boarding any aircraft.
- Do not use it on the ground without permission from the crew.

Children

Keep the device in a safe place out of the reach of small children. It includes small parts which may cause a choking hazard if detached. This device also contains an internal battery that can be hazardous if the device is not used or maintained properly.

Battery information and care

- You do not need to completely discharge the battery before recharging. Unlike other battery systems, there is no memory effect that could compromise the battery's performance.
- Use only LG batteries and chargers. LG chargers are designed to maximise the battery life.

- Do not disassemble or short-circuit the battery.
- Recharge the battery if it has not been used for a long time to maximise usability.
- Do not expose the battery charger to direct sunlight or use it in high humidity, such as in the bathroom.
Do not leave the device in hot or cold places, as this may deteriorate battery performance.
- There is risk of explosion if the battery is replaced with an incorrect type.
- Dispose of used batteries according to the manufacturer's instructions. Please recycle when possible. Do not dispose as household waste.
- If you need to replace the battery, take it to the nearest authorised LG Electronics service point or dealer for assistance.
- Always unplug the charger from the wall socket after the tablet is fully charged to save unnecessary power consumption of the charger.
- Actual battery life will depend on network configuration, product settings, usage patterns, battery and environmental conditions.
- Make sure that no sharp-edged items such as animal's teeth or nails, come into contact with the battery. This could cause a fire.

How to update your tablet

Access to latest firmware releases, new software functions and improvements.

- Update your tablet without a PC: Select **Update Center**  > **Software Update** > **Check now for update**.
- Update your tablet by connecting it to your PC.

For more information about using this function, please visit <http://www.lg.com/common/index.jsp> and select the country and language.

DECLARATION OF CONFORMITY

Hereby, **LG Electronics** declares that this **LG-V700** product is in compliance with the essential requirements and other relevant provisions of Directive **1999/5/EC**. A copy of the Declaration of Conformity can be found at <http://www.lg.com/global/declaration>

Contact office for compliance of this product

LG Electronics Inc.
EU Representative, Krijgsman 1,
1186 DM Amstelveen, The Netherlands



Disposal of your old appliance

- 1** All electrical and electronic products should be disposed of separately from the municipal waste stream via designated collection facilities appointed by the government or the local authorities.
- 2** The correct disposal of your old appliance will help prevent potential negative consequences for the environment and human health.
- 3** For more detailed information about disposal of your old appliance, please contact your city office, waste disposal service or the shop where you purchased the product.



Disposal of waste batteries/accumulators

- 1** This symbol may be combined with chemical symbols for mercury (Hg), cadmium (Cd) or lead (Pb) if the battery contains more than 0.0005% of mercury, 0.002% of cadmium or 0.004% of lead.
- 2** All batteries/accumulators should be disposed separately from the municipal waste stream via designated collection facilities appointed by the government or the local authorities.
- 3** The correct disposal of your old batteries/accumulators will help to prevent potential negative consequences for the environment, animal and human health.
- 4** For more detailed information about disposal of your old batteries/accumulators, please contact your city office, waste disposal service or the shop where you purchased the product.

Important notice



Please read this before you start using your tablet!

Please check to see whether any problems you encountered with your tablet are described in this section before taking the tablet in for service or calling a service representative.

1. Tablet Memory

You need to check your tablet memory and delete some data, such as applications, to make more memory available.

To uninstall applications:

- 1 Tap  >  > **Apps** tab > **Settings**  > **Apps**.
- 2 Once all of the applications appear, select the application you want to uninstall.
- 3 Tap **Uninstall** and **OK** to confirm.

2. Before installing an open source application and operating system (OS)



WARNING

If you install and use an OS other than the one provided by the manufacturer it may cause your tablet to malfunction. In addition, your tablet will no longer be covered by the warranty.

WARNING

To protect your tablet and personal data, only download applications from trusted sources, such as Play Store. If there are improperly installed applications on your tablet, the tablet may not work normally or a serious error may occur. You must uninstall those applications and all associated data and settings from the tablet.

3. Using a Screen Lock

Set an screen lock to secure your tablet. Tap  >  > **Apps** tab > **Settings**  > **Display** > **Lock screen** > **Select screen lock** and select a desired screen lock from **Swipe**, **Face Unlock**, **Knock Code**, **Pattern**, **PIN** and **Password**. You can create a Backup PIN as a safety measure in case you forget your screen lock.

Caution: Create or sign into a Google account before setting a screen lock and remember the Backup PIN you created when creating your screen lock.

WARNING

Precautions to take when using a screen lock.

It is very important to remember the screen lock you set. You will not be able to access your tablet if you use an incorrect screen lock 5 times. You have 5 opportunities to enter your unlock pattern, PIN or password. If you have used all 5 opportunities, you can try again after 30 seconds.

When you can't recall your Pattern, PIN or Password:

< If you have forgotten your pattern >

If you logged in to your Google account on the tablet but failed to enter the correct pattern 5 times, tap the **Forgot pattern?** button at the bottom of the screen. You are then required to log in with your Google Account or you have to enter the Backup PIN which you entered when creating your Pattern Lock.

If you have not created a Google account on the tablet or you forgot the Backup PIN, you have to perform a hard reset.

< If you have forgotten your PIN or Password >





If you forget your PIN or Password, you will need to perform a hard reset.







Caution: If you perform a hard reset, all user applications and user data will be deleted.

NOTE: If you have not logged into your Google Account and have forgotten your Pattern, you will need to enter your Backup PIN.

4. Using the Hard Reset (Factory Reset)

If your tablet does not restore to its original condition, use a Hard Reset (Factory Reset) to initialize it.

- 1 Turn the tablet off.
- 2 Press and hold the **Volume Down Key**  first, then press and hold the **Power/Lock Key**  on the right side of the tablet until the LG logo is displayed.
- 3 Release all of the keys when the LG logo is displayed.
- 4 Immediately press and hold the **Power/Lock Key**  + **Volume Up Key**  + **Volume Down Key**  at the same time.

- 5 Release all keys when the Factory hard reset screen is displayed.
- 6 Press either of the **Volume Keys**   to move the cursor to **Yes**, then press the **Power/Lock Key**  to continue.
- 7 Press either of the **Volume Keys**   to move the cursor to **Yes** once again, then press the **Power/Lock Key**  to confirm.
- 8 Your device will perform a hard reset.

WARNING

If you perform a Hard Reset, all user applications, user data and DRM licenses will be deleted. Please remember to backup any important data before performing a Hard Reset.

5. When the screen freezes

If the screen freezes or the tablet does not respond when you try to operate it: Press and hold the **Power/Lock Key**  for over 8 seconds until the LG logo is displayed to restart your tablet. If it still does not work, please contact the service center.

Getting to know your device

Tablet Overview

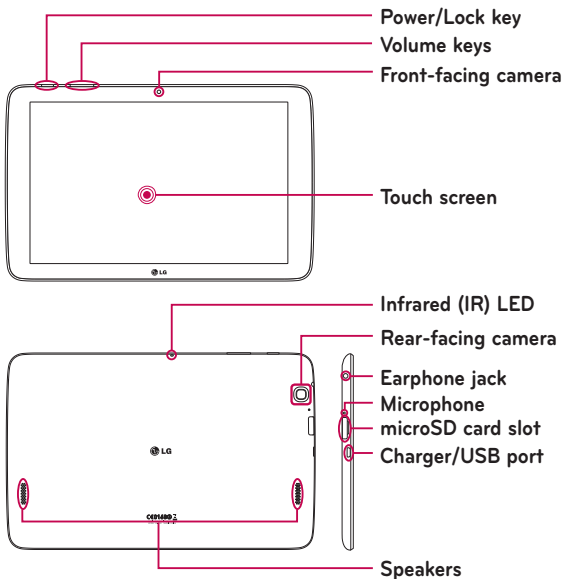



NOTE: Make sure that the microphone is not blocked when recording a video or audio clip.

Front-facing camera	Use to take pictures and record videos of yourself. You can also use this for video chatting. Keep it clean for optimal performance.
Power/Lock key	Press to lock/unlock the screen. Press and hold to turn the tablet on/off, restart it, activate/deactivate airplane mode, and change the sound settings.
Volume keys	Allow you to adjust the media volumes. Press and hold both keys at the same time to access the QuickMemo+ feature.
Earphone jack	Allows you to plug in an optional headset for convenient, hands-free conversations. You can also plug in headphones to listen to music.
Infrared (IR) LED	Used as a sensor for the QuickRemote app.
microSD card slot	Insert a microSD Card for storing files such as music, videos and photos.
Microphone	Records your voice and allows use for voice-activated functions.
Charger/USB port	Allows you to connect the tablet and the USB cable for use with the charger adapter, your PC, or other compatible accessories.
Rear-facing camera	Use to take photos and record videos. Keep it clean for optimal performance.
Speakers	Use to listen to the audio from the selected function (e.g., music, videos, sound clips, etc.).

WARNING

Placing a heavy object on the tablet or sitting on it can damage the LCD and touch screen functions.

TIP!

- Tap the **Menu icon**  whenever you open an application to check what options are available.
- If the device is locked and does not work, press and hold the **Power/Lock Key**  for over 8 seconds until LG logo is displayed to restart your tablet. If it doesn't work, press and hold the **Power/Lock Key**  for over 15 seconds then the device will power off. When you turn on the device again, please do so after about 5 seconds.

Charging your tablet

A USB adapter, which is included with your tablet, is used to charge the battery. Before using your tablet for the first time, make sure the battery is fully charged.

NOTE: Your device has an internal rechargeable battery. For your safety, do not remove the battery incorporated in the product.

Warning! If the touch screen does not function while the tablet's in the process of charging, this may be due to an unstable power supply. If this occurs, disconnect the USB cable from the device or unplug the USB adapter from the power outlet.

- 1 Connect the USB adapter and USB cable.
- 2 Plug the USB cable (as shown below) into the tablet's Charger/USB port.
- 3 Plug the charger into an electrical socket.

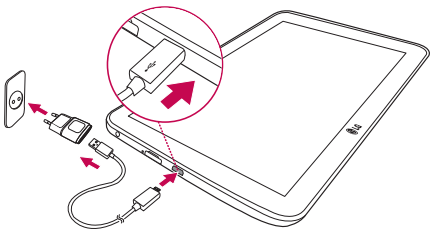

NOTE: The battery must be fully charged initially to improve battery lifetime.

Optimizing Battery Life



You can extend your battery's life between charges by turning off features that you don't need to run constantly in the background. You can also monitor how applications and system resources consume battery power.

To extend the life of your battery



- Turn off radio communications that you aren't using, such as Wi-Fi, Bluetooth, or GPS.
- Lower screen brightness and set a shorter screen timeout.

- Turn off automatic syncing for Gmail™, Calendar, Contacts, and other applications.
- Some applications you have downloaded may cause your battery power to be reduced.
- While using downloaded applications, check the battery charged level.

To view the battery charge level

- 1 From the Home screen, tap **Apps**  > **Settings**  > **About tablet** > **Battery**.
- 2 The battery status (charging or discharging) and level are displayed on the top menu of the screen.

To monitor and control what uses the battery

- 1 From the Home screen, tap **Apps**  > **Settings**  > **About tablet** > **Battery** > **Battery use**.
- 2 The screen displays battery usage time and also lists applications or services using battery power from greatest amount to least.

Inserting a microSD card

Your device supports the use of microSD memory cards of up to 32 GB capacity. Multimedia contents can be saved in the microSD card.

- 1 Place your fingernail in the cutout and gently pull the memory card slot cover to remove it.



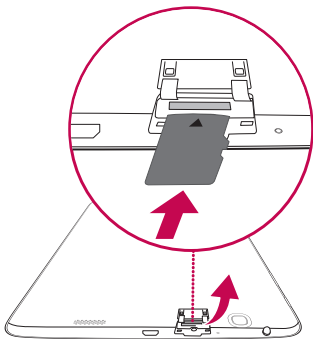

- 2 Insert the memory card into the slot with the contacts facing towards the screen. Carefully push the memory card slot cover into the tablet to close it.



Removing the microSD card



To safely remove the microSD card from your tablet, first you need to unmount it.

- 1 From the Home screen, tap **Apps**  > **Settings**  > **Storage** > **Unmount SD card**.
- 2 Open the microSD card tray and push the card in to release it.
- 3 Gently pull the microSD card from the slot.

Warning! Do not remove the microSD card without unmounting it first. Otherwise, it may damage the microSD card as well as your tablet, and the data stored on the microSD card may be corrupted.

Formatting the microSD card

Warning! All files stored on your microSD card are deleted when you format the card.

- 1 From the Home screen, tap **Apps**  > **Settings**  > **Storage**.
- 2 Tap **Erase SD card** (twice).
- 3 If you set an unlock pattern, enter it and tap **Erase everything**. The card will then be formatted and ready to use.

NOTE: If there is content on your microSD card, the folder structure may be different after formatting since all the files will have been deleted.

Locking and unlocking the screen

If you do not use the tablet for a while, the screen will be automatically turned off and locked. This helps to prevent accidental touches and saves battery power. When you are not using the your tablet, press the **Power/Lock Key**  to lock your tablet.

If there are any programs running when you lock your screen, they may be still running in Lock mode. It is recommended that you exit all programs before entering Lock mode to avoid unnecessary charges (e.g. web access, data communications).

To wake up your tablet, press the **Power/Lock Key** . The Lock screen will appear. Touch and slide the Lock screen in any direction to unlock your Home screen. The last screen you viewed will open.

Turning the screen on using the KnockON feature

The KnockON feature allows you to double-tap the screen to easily turn the screen on or off.

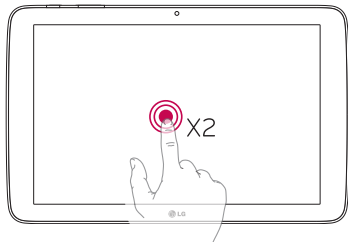



- Quickly double-tap the center of the screen to turn the screen on.
- Quickly double-tap the Status Bar, an empty area on the Home screen, or the Lock screen to turn the screen off.

Unlocking your screen using the Knock Code feature

The Knock Code feature allows you to create your own unlock code using a combination of knocks (or taps) on the screen.

- While the screen is off, tap the same sequence you established anywhere on the screen. The Home screen will be accessed directly.

To activate Knock Code feature

- 1 From the Home screen, tap **Apps**  > **Settings**  > **Display** > **Lock screen** > **Select screen lock** > **Knock Code**.
- 2 This opens a screen that will guide you through how to set your Knock Code. You have to create a backup PIN as a safety measure in case you forget your Knock Code.

Your Home screen

Touch screen tips

Here are some tips on how to navigate on your tablet.

NOTE:

- To select an item, touch the center of the icon.
- Do not press too hard; the touch screen is sensitive enough to pick up a light, yet firm touch.
- Use the tip of your finger to touch the option you want. Be careful not to touch any other keys.

Tap or touch

A single finger tap selects items, links, shortcuts and letters on the on-screen keyboard.

Touch and hold

Touch and hold an item on the screen by touching it and not lifting your finger until an action occurs. For example, to open a contact's available options, touch and hold the contact in the Contacts list until the context menu opens.

Drag

Touch and hold an item for a moment and then, without lifting your finger, move your finger on the screen until you reach the target position. You can drag items on the Home screen to reposition them.

Swipe or slide

To swipe or slide, quickly move your finger across the surface of the screen, without pausing when you first touch it (so you don't drag an item instead). For example, you can slide the screen up or down to scroll through a list, or browse through the different Home screen canvases by swiping from left to right (and vice versa).

Double-tap

Double-tap to zoom on a webpage or a map. For example, quickly double-tap a section of a webpage to adjust that section to fit the width of the screen. You can also double-tap to zoom in and out when viewing a picture and when using Maps. Double-tap a word to highlight it. Double-tap can also activate the KnockON feature to turn the touchscreen on or off.

Pinch-to-Zoom

Use your index finger and thumb in a pinching or spreading motion to zoom in or out when using the browser, Maps, or when browsing pictures.

Rotate the screen

From many applications and menus, the orientation of the screen adjusts to the device's physical orientation.

Home screen

Simply swipe your finger to the left or right to view the panels. You can customize each panel with apps, downloads, widgets and wallpapers.

The Quick Keys are available at the bottom part of the Home screen and provide easy, one-touch access to the functions you use the most.



Status Bar – Shows device status information, including the time, Wi-Fi signal strength, battery status, and notification icons.

Application icons – Tap an icon (application, widget, folder, etc.) to open and use it.

Quick Keys – Provide easy, one-touch access to the functions used most often.

Dual window Key – Tap to change to dual window mode. It allows you to manage two different apps at the same time by splitting the screen in two.

Recent Apps Key – Tap to display recently used applications. You can also touch and hold it to display the Menu options in applications.

Home Key – Returns to the Home screen (or returns to your default Home screen canvas from any of the Home screen extension canvases). Touch and hold it to access Google Now.

Back Key – Returns to the previous screen. Also closes pop-up items such as menus, dialog boxes, and the on-screen keyboard. Touch and hold it to access Dual window.

Customizing the Home screen

You can customize your Home screen by adding apps, downloads, widgets or wallpapers. For more convenience using your tablet, add your favorite apps and widgets to the Home screen.

To add items on your Home screen:

- 1 Touch and hold the empty part of the Home screen.
- 2 Tap the **Apps** or **Widgets** tab.
- 3 Drag the desired item to the desired location and lift your finger.

To remove an item from the Home screen:

Touch and hold the icon you want to remove, drag it to , and lift your finger.

TIP! To add an application icon to the Home screen from the Apps screen, touch and hold the application you want to add and drag it to the desired location.

TIP! You can add several app icons in a folder. Drop one app icon over another one on a Home screen, and a folder will be created.

Opening, switching, and stopping apps

Tap  to display recently used applications. You can keep multiple apps running at the same time, and switch between several open apps. You can also manually stop apps from running.





Using Dual window

The Dual Window feature splits the screen to enable multi-tasking, drag and drop interaction, auto-linking and recently used apps.



- 1 Touch  to split the screen or touch and hold the  until the app list is displayed.



- 2 Touch or drag an app icon to the desired space.
- 3 Tap  to display the following options. You can also drag the tabs to change the size of the windows.

	Switch the two screens.
	Display the apps list.
	Full screen view.
	Close the apps.

To disable the Dual Window feature

- 1 Tap  > **Apps**  > **Settings**  > **Dual window**.
- 2 Tap the Dual window switch to toggle it **OFF**.

TIP! You can launch two Browser apps at the same time.

Customizing app icons on the Home screen

You can customize each application icon with images from your Gallery.

- 1 Touch and hold an application icon until it's unlocked from its current position. Then drop it on the screen. The editing  icon will appear in the upper right corner of the application.
- 2 Tap the application icon again and select the desired icon design and tap **OK**. Or tap **Add new** and adjust the icon size, then select an image from your Gallery.

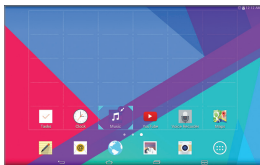

To view other Home screen panels

- Swipe (or flick) your finger left or right across the Home screen.
- Pinch in on the Home screen to display the mini panel view, then tap the Home screen panel you want to view.



Hiding items on the Home screen

You can see the wallpaper without items on the Home screen by pinching out. Pinch in or tap the **Back Key**  to see applications and widgets again.



Quick access

To view the quick access items, touch anywhere in the front key area and drag up. The following options are available: Google Now and QuickMemo+.

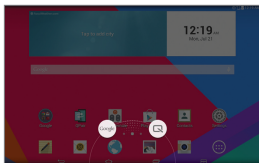

Notifications

Notifications alert you to the arrival of new messages, calendar events, and alarms, as well as to ongoing events, such as downloads.

From the Notifications Panel, you can view your tablet's current status and pending notifications. When a notification arrives, its icon appears at the top of the screen. Icons for pending notifications appear on the left, and system icons showing things like Wi-Fi or battery strength on the right.

Pending notifications

System notifications

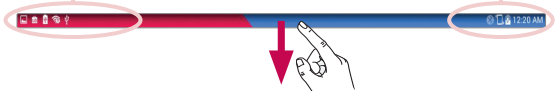

Accessing notifications

Swipe the Status Bar down to open the Notifications Panel and access notifications. To close the Notifications Panel, swipe the bar that is at the bottom of the screen upwards.



Quick Settings Bar – Swipe to the right or left to scroll through the list. Tap an icon to activate/deactivate the feature.

QSLIDE APPS – Tap a QSlide app to open it as a small window on your screen. Tap  to remove, add, or rearrange QSlide apps.



Slide to the left and right to adjust the screen brightness and volume.

Quick Settings on the Notifications Panel

Use the Quick Settings to easily toggle function settings like Wi-Fi. The Quick Settings are located at the top of the Notifications Panel.

NOTE: Touch and hold an icon in the Quick Settings Bar to view the function's settings menu.

To rearrange Quick Setting options on the Notification Panel

Open the Notifications Panel, swipe the Quick Settings to the left, and tap . To rearrange items, drag  to the desired location. To add more icons, checkmark the desired functions.

QSlide apps on the Notifications Panel

QSlide apps are displayed in a bar on the Notifications Panel below the Quick Settings Bar. These icons provide a quick, convenient way to multi-task on the same screen (similar to picture-in-picture on a TV). QSlide displays a small application window on the screen that can be moved, resized, or made transparent.



NOTE: You can remove the QSlide apps bar by tapping the QSlide icon in the Quick Settings bar.















Using the QSlide apps

Tap any of the QSlide apps in the bar to activate it. When activated, the QSlide feature opens the application in a window in the foreground, allowing you to access other applications in the background. You can open up to two QSlide windows at a time.

Notification icons on the Status Bar

The icons listed in the table below are some of the most common ones.

Icon	Description
	Airplane mode
	Connected to a Wi-Fi network
	Wired headset connected

	Bluetooth is on
	System warning
	Vibrate mode is on
	Silent mode is on
	Battery fully charged
	Battery is charging
	Content sharing is on
	Downloading data
	Uploading data
	An alarm is set
	GPS is on
	Data is syncing
	New Gmail message
	New Hangouts message
	A song is currently playing
	Tablet is connected to PC via USB cable
	Battery saver mode is on

Multiple Users

Only one tablet owner ID can be created, but multiple user IDs can be added so that others can log in and use the tablet independently. Each user can configure their own tablet settings, use their own storage space, and have their own app update privileges.



Tablet owner privileges

- Only the tablet owner ID can add a new user log in ID and remove user IDs.
- The tablet owner can't uninstall any of the user's apps, but can uninstall the user's ID.



Multiple tablet user limitations

- All users share the same battery, internal memory, and data usage with all of the other users.
- The language settings set by one user apply to all of the other users.
- Each user can configure and use only their own content and data (e.g., Home screen settings, Sound settings, etc.).
- Any user can accept updated app permissions on the behalf of all of the other users.
- Alarms will sound at the set time each user activated the alarm(s).
- Messages and scheduled calendar events will be sent to notify the specified user ID only.
- Once a user starts printing a document using Mobile Print, the print job will continue even if the user ID is changed.
- Data transfer (except Play Store), download, multimedia play, and communication services will stop if the user ID is changed.

To add a new user on your tablet

- 1 From the Home screen, tap **Apps**  > **Settings**  > **Users** > **Add user**.
- 2 Select the type of user you want to add.
 - **User:** Users have their own apps and content.
 - **Restricted profile:** You can restrict access to apps and content from your account.
- 3 The setup wizard opens to help you add a new user. Touch **Set up now**.
 - After creating a new user, that person needs to go through the setup process upon their first login.

To switch users

- 1 Press the **Power/Lock Key**  to lock the tablet's screen.
- 2 Press the **Power/Lock Key**  once more to wake the tablet's screen.
- 3 Touch one of the colored icons at the bottom of the screen. Choose from the owner ID or any other user IDs you created.

QSlide

The QSlide function enables an overlay window on your tablet's display for easy multi-tasking. QSlide windows can be opened from the **QSLIDE APPS** bar on the Notifications Panel, or directly from the applications that support the QSlide function.

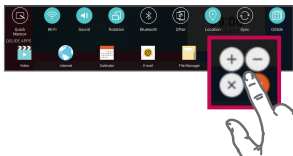

Open the Notifications Panel and tap the desired app from the **QSLIDE APPS** section.

OR







While using an application that supports QSlide, tap . The function will be displayed continuously as a small window on your screen.

Using QSlide

The QSlide function opens the associated app in a window in the foreground, allowing you to access other apps in the background. It's displayed continuously on the screen until you close it.





	1 Tap to run QSlide.
	2 Tap to exit QSlide and return to full window.
	3 Tap to adjust the transparency.
	4 Tap to close QSlide.
	5 Tap to adjust the size.

NOTE: The QSlide function can support up to two windows at the same time. QSlide only supports the following applications: Video, Browser, Calendar, Email, File Manager, and Calculator.

Capturing a Screenshot

Press and hold the **Volume Down Key**  and **Power/Lock Key**  at the same time for 2 seconds to capture a screenshot of the current screen.

To view the captured image, go to **Apps**  > **Gallery**  > **Screenshots** folder.

Using QuickMemo+ to capture a screenshot

On the screen you want to capture, drag the Status Bar downward and select **QuickMemo+** .

OR

Press and hold both **Volume Keys**   at the same time.

Using Capture plus to capture a screenshot

This feature allows you to capture a portion of the screen in the default Internet browser.

- 1 Open the **Internet** app and navigate to the page you want to capture a screen shot of.
- 2 Tap the **Menu icon**  > **Capture plus**.
- 3 Adjust the blue box to the desired size, and then tap **Save**. The selected area is saved to the **Capture plus** folder in the Gallery.

Text Input Methods

The on-screen keyboard displays automatically on the screen when you need to enter text. To manually display the on-screen keyboard, simply tap a text field where you want to enter text.

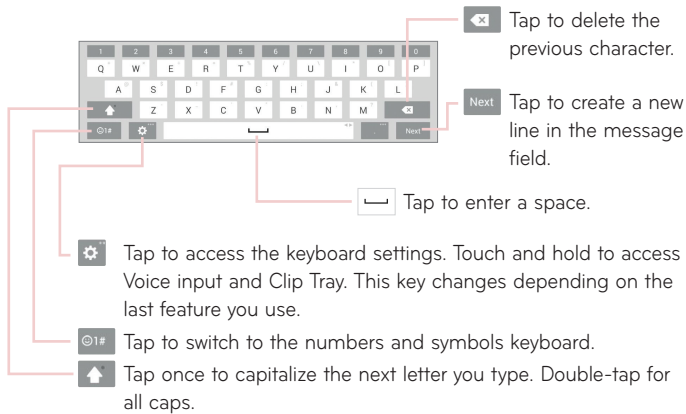

Enter suggested words

Enter text on the keyboard and the related word suggestions appear. Tap on the suggested word at the top right or left above the keyboard to select the word.

Split keyboard using gesture

The split keyboard feature allows you to use both hands to type while in landscape view. Each half of the keyboard withdraws to the left and right of the screen. Place both thumbs on the keyboard and slide them outwards in opposite directions.

To change the keyboard height

Adjust height of keyboard to show more of the screen and to control keyboard more easily.

- Tap  > **Keyboard height and layout** > **Keyboard height** > Tap and drag the icon to adjust the keyboard height.

To change the bottom row keys

- Tap  > **Keyboard height and layout** > **Bottom row keys** > Tap and drag to add or delete keys or change the order.

NOTE: Only QWERTY, QWERTZ, AZERTY keyboards can be customized. This function does not support some languages.

Entering special characters

The on-screen keyboard allows you to enter special characters (e.g. "á"). For example, touch and hold the desired key (for example, the "a" key). After the desired character appears, slide your finger over it and lift it off to enter it.

NOTE: A symbol at the top right corner of a key indicates that additional characters are available.

Google account setup

When you first turn on your tablet, you have the opportunity to activate the network, to sign into your Google Account and select how you want to use certain Google services.

To set up your Google account

- Sign into a Google Account from the prompted setup screen.

OR

- From the Home screen, tap **Apps**  > **Apps** tab > **Settings**  > **Accounts & sync** > **Add account** > **Google**.

If you have a Google account, touch **Existing**, enter your email address and password, then touch . Otherwise, touch **New** and enter the necessary information to create a new Google Account.

Once you have set up your Google account on your tablet, your tablet automatically synchronizes with your Google account on the Web.

Your contacts, Gmail messages, Calendar events and other information from these applications and services on the Web are synchronized with your tablet. (This will depend on your synchronization settings.)

After signing in, you can use Gmail™ and take advantage of Google services on your tablet.

Connecting to Networks and Devices



Wi-Fi

With Wi-Fi, you can use high-speed Internet access within the coverage of the wireless access point (AP). Enjoy wireless Internet using Wi-Fi, without extra charges.

Connecting to Wi-Fi networks

To use Wi-Fi on your tablet, you need to access a wireless access point or 'hotspot'. Some access points are open and you can simply connect to them. Others are hidden or use security features; you must configure your tablet to be able to connect to them. Turn off Wi-Fi when you're not using it to extend the life of your battery.

Turning Wi-Fi on and connecting to a Wi-Fi network

- 1 From the Home screen, tap **Apps**  > **Apps** tab > **Settings**  > **Wi-Fi**.
- 2 Tap  to turn Wi-Fi on and start scanning for available Wi-Fi networks.
- 3 Tap **Search** to see a list of active and in-range Wi-Fi networks.
 - Secured networks are indicated by a lock icon.
- 4 Touch a network to connect to it.
 - If the network is secured, you are prompted to enter a password or other credentials. (Ask your network administrator for details)
- 5 The Status Bar displays icons that indicate your Wi-Fi status.

Bluetooth



You can use Bluetooth to send data by running a corresponding application, but not from the Bluetooth menu as on most other mobile phones and tablets.

NOTE:

- LG is not responsible for the loss, interception or misuse of data sent or received via the Bluetooth wireless feature.
- Always ensure that you share and receive data with devices that are trusted and properly secured. If there are obstacles between the devices, the operating distance may be reduced.
- Some devices, especially those that are not tested or approved by Bluetooth SIG, may be incompatible with your device.

Turning on Bluetooth and pairing up your tablet with a Bluetooth device

You must pair your device with another device before you connect to it.

- 1 From the Home screen, tap **Apps**  > **Apps** tab > **Settings**  > **Bluetooth**.
- 2 Tap the Bluetooth switch  to turn it on.
- 3 Tap the check box next to your tablet's name to make your tablet visible to other Bluetooth devices.

NOTE: To select the length of time that your device will be visible, tap the **Menu icon**  > **Visibility timeout**.

- 4 A list of available devices will be displayed. Tap the device you want to pair with from the list.

NOTE: Depending on the type of device, you may have to enter matching codes, confirm matching codes, or the devices may automatically pair.

- 5 Once pairing is successful, your tablet will connect to the other device.

NOTE: Your tablet doesn't support Handsfree Profile. Therefore, the use of call features with some of accessories, such as Bluetooth headsets or Bluetooth-enabled devices, may not be available for this device.

Send data using the Bluetooth feature

- 1 Open the item and tap .

OR

Touch and hold the item and select **Share**.

OR

Open the item and tap the **Menu icon**  > **Share**.

- 2 Tap **Bluetooth** to share via Bluetooth.

NOTE: The method for selecting an option may vary by data type.

- 3 Search for and pair with a Bluetooth-enabled device.



Receive data using the Bluetooth feature

- 1 Refer to the Bluetooth device's user guide to send a file to your tablet. Both devices must be paired and Bluetooth must be on.
- 2 Pair the devices and tap **Accept** when you receive a Bluetooth Authorization Request to accept the file(s).

SmartShare

You can use the SmartShare feature easily in the Gallery, Music apps, and others.

Enjoying the content via a variety of devices

You can share your tablet's content with a variety of devices. Tap  or tap  > **SmartShare** to share the content in the **Gallery**, **Music**, **POLARIS Office 5** apps.

Playing/Sending

Play – You can play the content via a TV, a Bluetooth speaker or etc.

Beam – You can send the content to the device of Bluetooth and SmartShare Beam supported.

- **SmartShare Beam** – This allows to transfer the content feature fast via Wi-Fi Direct.

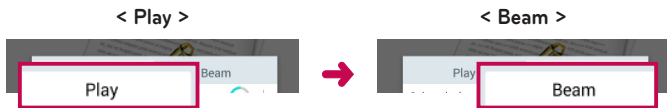

Enjoying the content from Nearby devices

You can enjoy the content from nearby devices (i.e. PC, NAS, Mobile) in the Gallery and Music apps.

Connecting devices

Connect your device and other devices supported by DLNA in the same Wi-Fi network.

Searching other devices

Tap **Nearby devices**, then you can see the DLNA-supported devices. Connect to the device to view the content.

Using the content from the Cloud

You can use the content from the cloud (i.e., Dropbox) in the Gallery and Music apps.

Using the Cloud

NOTE: The supported features may vary depending on the cloud. Retrieving data may take some time depending on the cloud.

- 1 Select **Cloud** in the Gallery and Music apps.
- 2 Select the cloud what you want to use and log in.
- 3 You can use the content of the cloud after logging in.
- 4 Set the cloud settings to select the app to use the cloud.

QPair

By connecting your tablet and mobile phone via QPair, you can sync incoming calls, messages, and social networking notifications between your tablet and mobile phone.

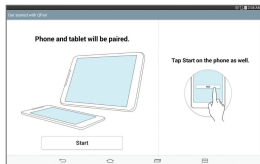

- 1 Run **QPair**  and tap **Get started > Start** on your tablet first and then run the same steps on your phone.

TIP! QPair may not be pre-installed on the phone. Go to the Google Play Store and search for QPair and install it.

NOTE:

- QPair works with phones running Android 4.1 or later. Some features may be limited depending on your phone model.
- Since QPair uses the Bluetooth function, it may not work normally if you change the Bluetooth settings while QPair is in use.

- 2 Bluetooth connection will be turned on automatically.

QPair features

Call notifications – Sends the tablet a notification when the phone receives a call. The notification displays the caller's number and allows you to answer and decline the call. You can also change call settings, such as a ringtone, ringtone volume, ringtone with vibration, or send a decline message when you get a call.

Message notifications – Sends the tablet a notification when the phone receives a message. You can also change message settings, such as message pop-up, message preview, notification sound, and notification vibration.

Social network notifications – Displays a social networking notification on your tablet's Status Bar when it arrives on your phone.

NOTE: To enable this feature, turn the **QPair social network notifications** option on your phone (**Settings > Accessibility > QPair social network notifications**). This option allows you to be notified of social networking notifications on your tablet.



QuickMemo+ transfer – Saves your current QuickMemo+ in the tablet's Gallery, and then syncs the tablet's Gallery with the Gallery on your phone.

Recent app sticker – When the paired device's screen is unlocked, a sticker will display the last app used on the other device if the app is installed both on the tablet and the phone.

PC connections with a USB cable

You can connect your tablet to your PC to charge it, transfer items to the PC from the tablet and vice versa.

Transferring music, photos and videos using the Media device (MTP) mode

- 1 Connect your tablet to a PC using a USB cable.
- 2 If you haven't installed the LG Android Platform Driver on your PC, you will need to manually change the settings. From the Home screen, touch and hold the **Recent Apps Key**  > **System settings > Storage > Menu icon**  > **USB PC connection > Media device (MTP)**.
- 3 You can now view the mass storage content on your PC and transfer the files.

Synchronize with Windows Media Player

Ensure that Windows Media Player is installed on your PC.

- 1 Use the USB cable to connect the tablet to a PC on which Windows Media Player has been installed.

- 2 Select the **Media device (MTP)** option.
 - 3 When connected, a pop-up window will appear on the PC. Select the Windows Media Player option to synchronize music files.
 - 4 Edit or enter your device's name in the pop-up window (if necessary).
 - 5 Select and drag music files to the sync list.
 - 6 Start synchronization.
- The following requirements must be satisfied to synchronize with Windows Media Player.

Items	Requirement
OS	Microsoft Windows XP SP2, Vista or higher
Window Media Player version	Windows Media Player 10 or higher

- If the Windows Media Player version is older than 10, install version 10 or newer.

PC connections with a USB cable for Mac OS X users

You can transfer media contents to your Mac OS X PC from the tablet and vice versa by setting up the Android File Transfer program.

Transfer music, photos and videos using the Android File Transfer program in your Mac OS PC.

- 1 Download and install the Android File Transfer program from android.com website for your Mac (<http://www.android.com/filetransfer/>).
- 2 Connect your tablet to your computer, and double click the AFT (Android File Transfer program) application to start it up.
- 3 You can view the media contents, drag and drop the media file to and from your Mac.





Contacts

You can add contacts on your tablet and synchronize them with the contacts in your Google Account or other accounts that support syncing contacts.

Searching for a contact

- 1 From the Home screen, tap **Contacts**  to open your contact list.
- 2 Tap the **Search contacts** box and enter the contact's name. You can also tap a letter along the left side of the screen to access names starting with the chosen letter.

Adding a new contact

- 1 From the Home screen, tap **Contacts** .
- 2 Tap **New contact** . Select the desired account (if applicable).
- 3 If you want to add a picture to the new contact, tap . Choose from **Take photo** to take a picture using the camera or **Select from Gallery**. Then browse for an image and select it.
- 4 Tap  to enter more specific name information.
- 5 Enter the details about your contact.
- 6 Tap **Save**.

Favourites Contacts

You can classify frequently called contacts as favorites.

To add a contact to your favorites

- 1 From the Home screen, tap **Contacts**  to open your contacts.
- 2 Tap a contact to view its details.

3 Tap the star  to the right of the contact's name. The star turns gold and the contact is added to your favorites.

To remove a contact from your favorites list

1 From the Home screen, tap **Contacts**  to open your contacts.

2 Tap the **Favourites** tab to view your favorite contacts.

3 Tap a contact to view its details.

4 Tap the gold star to the right of the contact's name. The star turns grey and the contact is removed from your favorites.

Creating a group

1 From the Home screen, tap **Contacts**  to open your contacts.

2 Touch the **Groups** tab, then touch .

3 Enter a name for the new group.

- Tap **Add members** to add contact entries to your new group.
- Tap the **ACCOUNT** field to change the account(s) you want to save the new group to.

4 Touch **Save** to save the group.

NOTE: If you delete a group, the contacts assigned to that group will not be lost. They will remain in your contacts.

E-mail

You can use the Email application to read emails from services like Yahoo!, MSN, and AOL. The Email application supports the following account types: POP3, IMAP and Exchange.

Your service provider or system administrator can provide you with the account settings you need.

Managing an email account

Tap the **E-mail**  on the Home screen. The first time you open the Email application, a set-up wizard opens to help you to set up an email account. After the initial setup, the contents of your inbox are displayed. If you have added more than one account, you can switch among accounts.

To add another email account:

- Open the **E-mail** application and tap the **Menu icon**  > **Settings** > **Add account**.

To switch between accounts:

If you've added more than one account, you can easily switch between them. From any email folder, tap the current account (at the top of the screen), then tap the account you want to access.

To change an email account's settings:

Open the **E-mail** application and tap the **Menu icon**  > **Settings** > **General settings** to configure settings that apply to all of your accounts. Tap an individual account to configure settings only for that particular account.



To delete an email account:

- Open the **E-mail** application and tap the **Menu icon**  > **Settings** > **Menu icon**  > **Remove account** > touch an account you want to delete > **Remove** > **Yes**.

Working with account folders

Open the **E-mail** application and tap the **Menu icon**  and select **Folders**. Each account has an Inbox, Outbox, Sent and Drafts folder. Depending on the features supported by your account's service provider, you may have additional folders.

Composing and sending email

- 1 While in the **E-mail** application, tap **Compose** .
- 2 Enter an address for the message's intended recipient. As you enter text, matching addresses will be proposed from your Contacts. Separate multiple addresses using semicolons.
- 3 Tap **Attach**  to attach files, if required.
- 4 Enter the subject and your message.
- 5 Tap **Send**  to send the message.

If you aren't connected to a network, for example, if you're working in airplane mode, the messages that you send will be stored in your Outbox folder until you connect to a network again. If it contains any pending messages, the Outbox will be displayed on the Accounts screen.

Receiving emails

When a new email arrives in your Inbox, you'll be notified by a sound or vibration (depending on your sound and vibration settings) and its notification icon appears on the Status Bar.

Entertainment

Camera

To open the Camera application, tap **Camera**  on the Home screen.

Getting to know the viewfinder

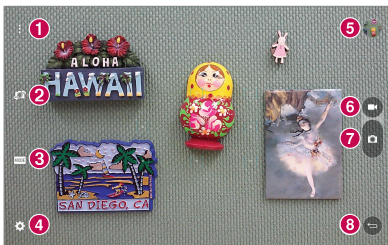







- 1 Clean view** – Touch to show menus on the view finder.
- 2 Swap camera** – Switch between the back-facing camera lens and the front-facing camera lens.
- 3 Mode** – Allows to set the shot mode to **Auto** or **Panorama** mode.
- 4 Setting** – Touch this icon to open the settings menu.
- 5 Gallery** – Touch to view the last photo you captured. This enables you to access your Gallery and view saved photos while in camera mode.
- 6 Video mode** – Tap to start recording a video.
- 7 Capture** – Takes a picture.
- 8 Exit** – Touch to exit the camera.

NOTE: Please ensure the camera lens is clean before taking pictures.

Using the advanced settings

In the viewfinder, tap  to open the advanced options.

	Selects photo resolution. If you choose a high resolution, the file size will increase, which means you will be able to store fewer photos in the memory.
	Take photos by voice command.
	Sets a delay after the capture button is pressed. This is ideal if you want to be in the photo.
	Displays grid lines on the screen to help you align your photos.
 	Sets the location where you want to save your images. Choose SD card or Internal storage.
	Opens the help guide to know how a function operates.

TIP! When you exit the camera, some settings return to their defaults, such as timer. Check these before you take your next photo.

Taking a photo

- 1 Open the **Camera** application.
- 2 Point the lens towards the subject you want to photograph.
- 3 Touch  or anywhere on the screen to capture the photo.

To zoom in or out

When taking a picture or recording a video, place two fingers anywhere on the screen and spread them apart to zoom in. To zoom back out, pinch them together.



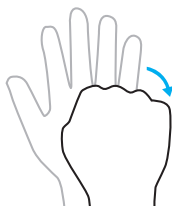
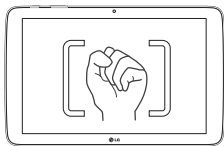

Gesture shot

The Gesture shot feature allows you to take a picture with a hand gesture using the front camera. To take photo, raise your hand, with an open palm, until the front camera detects it and a box appears on the screen. Then close your hand into a fist and a timer will start, allowing you time to get ready.



Once you've taken a photo

- 1 Tap the image preview by the capture button to view the last photo you captured.
- 2 Tap **Gallery** or **Photos**, then tap **OK**.

	Touch to edit the photo.
	Touch to take another photo immediately.
	Touch to send your memo to others or share it via social networking services.
	Touch to delete the photo.



Touch to access more options.

TIP! If you have a social networking account and set it up on your tablet, you can share your photo with your social networking community.

Touch the **Menu icon**  to open the following options.

SmartShare – Touch to share your photo using the SmartShare function.

Set image as – Touch to use the photo as a **Contact photo, Home screen wallpaper, Lock screen wallpaper** or **Wallpaper**.

Move – Touch to move the photo to another album.

Copy – Touch to copy the selected photo and save it to another album.

Copy to Clip Tray – Touch to copy the photo and store in the Clip Tray.

Slideshow – Automatically shows you the images in the current folder one after the other.

Rotate left/right – Allows you to rotate the image.

Crop – Crop your photo. Move your finger across the screen to select the area to be cropped.

Add location – To add the location information.



Rename – Touch to edit the name of the selected photo.

Print – Allows you to print the picture.

Details – Displays more information about the picture.

Viewing your saved photos



You can access your saved photos when in camera mode. Just tap the image preview by the capture button and your Gallery will be displayed.

- 1 Choose the app to use to view and/or edit your photos. Tap **Gallery**  or **Photos** .



2 Tap **OK**.

- To view more photos, scroll left or right.
- To zoom in or out, double-tap the screen or place two fingers and spread them apart (move your fingers closer together to zoom out).

Recording a video

- 1 Open the **Camera** application.
- 2 Point the lens towards the subject you wish to capture in your video.
- 3 Touch the Video mode icon  to start recording.
- 4 A timer showing the length of the video will appear.
- 5 Touch  on the screen to stop recording.

TIP!

- Tap  to pause the recording.
- Tap  to take a screen shot while recording a video.

Watching your saved videos

Access your saved videos from video camera mode by tapping the image preview by the capture button.

- 1 In the viewfinder, tap the image preview by the capture button.
- 2 Your **Gallery** will appear on the screen with your most recent recorded video displayed. Swipe to the left to scroll to your other videos.
- 3 Tap the Play icon  on a video to play it automatically.

NOTE: You can view your videos in the Gallery and Photos apps.

NOTE: Do not press too hard; the touch screen is sensitive enough to pick up a light, but firm touch.

Gallery

You can store multimedia files in internal memory for easy access to all your multimedia files. Use this application to view multimedia files like pictures and videos.

From the Home screen, tap **Apps**  > **Apps** tab > **Gallery** .

You can manage and share all your image and video files with the Gallery.

NOTE:





- Some file formats are not supported, depending on the software installed on the device.
- Some files may not play properly, depending on how they are encoded.
- If the file size exceeds the available memory, an error can occur when you open files.

Viewing pictures

Launching the **Gallery** app  displays your available folders. When another application, such as Email, saves a picture, the Downloads folder is automatically created to contain the picture. Likewise, capturing a screenshot automatically creates the Screenshots folder. Tap a folder to open it.

Pictures are displayed in order by creation date. Select a picture to view it full screen. Scroll left or right to view the next or previous image.

Playing videos



Open the **Gallery** app  and select an album. The Play icon  is displayed on video files. Tap an image to select it. Select the app to play it (tap the **Photos** app  or the **Video** app ), then tap **OK** and the video begins playback.

NOTE:

- When using the Videos app to play a video, slide the left side of the screen up and down to adjust the screen brightness. Slide the right side of the screen up and down to adjust the volume.
- When using the Videos app to play a video, slide the screen left or right to rewind or fast-forward.

Deleting images and videos

Use one of the following methods:

- In a folder, tap  and select the photos and videos you want to delete, then tap **Delete**, the **Yes** to confirm.
- When viewing a photo or video, tap , then tap **Yes** to confirm.

Setting as wallpaper

When viewing a photo, touch the **Menu icon**  > **Set image as** and select **Home screen wallpaper**, **Lock screen wallpaper** or **Wallpaper**.

Slideshow

You can view your photos in a slideshow by album or by selecting all of your photos. From the Home screen, tap **Gallery** .



- Tap the album with the photos you want to view, then tap the **Menu icon**  > **Slideshow** > choose the images you want to view > **Next** > verify the slideshow settings > **Start**.

Tap the **Back Key**  to stop playing the slideshow.





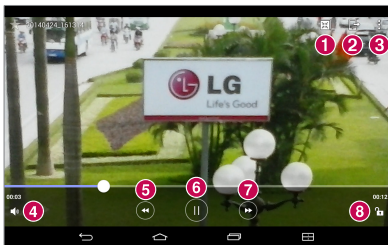

Video

Your Gallery has an integrated video player that lets you play all of your favorite videos.

Playing a video

- 1 From the Home screen, tap **Apps**  > **Apps** tab > **Gallery** .
- 2 Select the video you want to play.



	1 Touch access QSlide and display the video in small window.
	2 Touch to share your video via the SmartShare function.
	3 Touch to access more options.
	4 Touch to manage the video volume.
	5 Touch and hold to rewind in 3 second increments. Tap once to rewind 10 seconds.
	6 Touch to pause video playback.
	7 Touch and hold to fast-forward in 3 second increments. Tap once to fast-forward 10 seconds.





To change the volume while watching a video, press the Volume Keys on the right side of the tablet.

Touch and hold a video in the list to access the following options:

Share, Delete, Rename, and Details.

TIP! While watching a video, slide up and down along the left side of the screen to adjust the screen brightness. Slide up and down along the right side of the screen to adjust the volume.



Music

Your tablet has a music player that lets you play all your favorite tracks. To access the music player, from the Home screen, tap **Apps**  > **Apps** tab > **Music** .







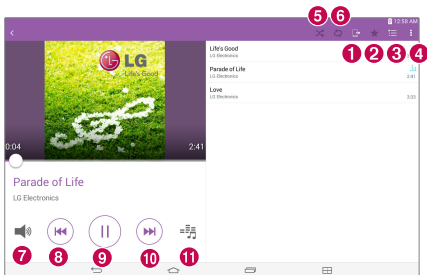

Transfer music using Media device (MTP)



- 1 Connect the tablet to your PC using the USB cable.
- 2 Select the **Media device (MTP)** option. Your tablet will appear as another hard drive on your computer. Click on the drive to view it. Copy the files from your PC to the drive folder.

Playing a song

- 1 From the Home screen, tap **Apps**  > **Apps** tab > **Music** .
- 2 Touch the **Songs** tab.
- 3 Select the song you want to play.



	1 Touch to share your music via the SmartShare function.
	2 Touch to set the current song as a favorite.
	3 Touch to see the Now playing playlist.
	4 Touch to access more options.
	5 Touch to set shuffle mode.
	6 Touch to set repeat mode.
	7 Touch to manage the music volume.
	8 Touch to go back to the beginning of the song. Touch twice to return to the previous song. Touch and hold to rewind 3 seconds.

9		Touch to pause playback.
10		Touch to skip to the next track on the album or in the playlist. Touch and hold to fast-forward 3 seconds.
11		Touch to set the audio effect.

To change the volume while listening to music, press the Volume Keys on the right side of the tablet.

Touch and hold any song in the list to access the following options:

Play, Add to playlist, Delete, Share, Details and Search.



NOTE:

- Some file formats are not supported, depending on the device software.
- If the file size exceeds the available memory, an error can occur when you open files.
- Music file copyrights may be protected by international treaties and national copyright laws. Therefore, it may be necessary to obtain permission or a licence to reproduce or copy music. In some countries, national laws prohibit private copying of copyrighted material. Before downloading or copying the file, check the national laws of the relevant country concerning the use of such material.

QuickMemo+





The QuickMemo+ feature allows you to create memos and capture screen shots. Capture screens, draw on them, and share them with family and friends with QuickMemo+.





Creating a memo

- 1 From the Home screen, tap **QuickMemo+** , then tap  to create a new memo.
- 2 You can edit texts by typing words directly or select the pen type and color you want to use and enter text by handwriting.
- 3 Add a reminder by touching  to set the reminder notification for the event.
- 4 Add weather and location information to your memo if a data network is available.

Using the QuickMemo+ options

The following options are available in the QuickMemo+ toolbar at the top of the screen.

	Allows you to undo and redo previous actions.
	Allows you to edit the text, its color and its alignment.
	Allows you to enter text by handwriting. You can select the type of pen to use and its thickness, transparency, and color.
	Erases edits you've made to the memo.
	Saves the memo in QuickMemo+.



	Touch to access more options.
	Allows you to set a reminder notification for an event.
	Allows you to insert weather information into the memo.
	Allows you to add location information using GPS.

Capturing a screen shot for your QuickMemo

- 1 To access the QuickMemo+ feature, slide the Status Bar downwards and touch .

OR

Press both of the **Volume Keys** at the same time for one second.

- 2 Select the desired menu option from the toolbar and create a memo.
- 3 Tap  to save the memo. To exit QuickMemo+ at any time, tap the **Back Key** .

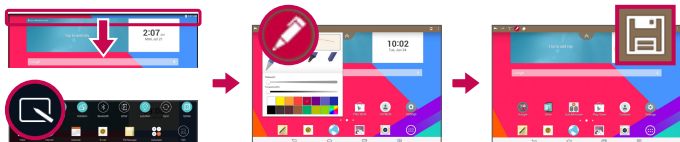





NOTE: Please use a fingertip while using the QuickMemo+. Do not use your fingernail.

QuickRemote

QuickRemote turns your tablet into a Universal Remote for your home TV or cable box.

NOTE: QuickRemote may not be available for some devices and areas.

To open and configure QuickRemote

- 1 From the Home screen, tap the **Apps**  > **Apps** tab > **QuickRemote** . You can also perform the initial set up of your QuickRemote from the Notifications Panel. Swipe the Status Bar downward, tap the **QuickRemote** icon , then tap **ADD REMOTE**.
- 2 Touch  to select a room type and touch  to add the device.

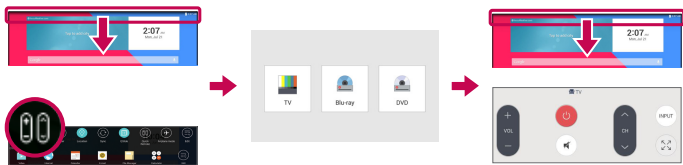

- 3 Select the type and brand of device, then follow the on-screen instructions to configure the device(s).

NOTE: The QuickRemote operates the same way as an ordinary infrared (IR) remote control in your region or country. Be careful not to cover the infrared sensor at the top of the tablet when you use the QuickRemote function. This function may not be supported depending on the model, the manufacturer or service company.

Using QuickRemote

- 1 Open **QuickRemote**  and choose the room where you configured the remote.
- 2 Select the remote you want by tapping its type/name on the QuickRemote bar along the left side of the screen.
- 3 Tap the buttons on the displayed remote.

NOTE: When adding the TV remote control, QuickRemote can use the INPUT button to configure appropriate remote control. When configuring the INPUT button, the TV input source can be changed. To reset the TV input source, tap the INPUT button on QuickRemote several times (depending on the number of devices connected to the TV).



QuickRemote options

To access the QuickRemote options menu, tap the **Menu icon**  to select the desired option.

NOTE: While playing music in the background, pressing any QuickRemote button will mute the sound for a second.

Alarm



Setting your alarm

- 1 From the Home screen, tap **Apps**  > **Apps** tab > **Clock**  > .
- 2 Set the desired alarm time.
- 3 Set **Repeat**, **Snooze duration**, **Vibration**, **Alarm sound**, **Alarm volume**, **Auto app starter**, **Puzzle lock** and **Memo**.
- 4 Touch **Save**.



NOTE: To change alarm settings in the alarm list screen, touch the **Menu icon**  and select **Settings**.

Calculator

Using your calculator

- 1 From the Home screen, tap **Apps**  > **Apps** tab > **Calculator** .
- 2 Tap the number keys to enter numbers.
- 3 For simple calculations, tap the function you want to perform ($+$, $-$, \times or \div) followed by $=$.



NOTE:

- For more complex calculations, touch the **Menu icon** , select **Scientific calculator**, then choose the desired function (if you are viewing the calculator in vertical mode).
- To view the calculation history, tap **Menu icon**  > **Calculation history**.

Calendar

Events from each account you've added to your tablet and configured to synchronize calendars is displayed in your Calendar.

Adding an event to your calendar

- 1 From the Home screen, tap **Apps**  > **Apps** tab > **Calendar** .
- 2 Tap the menu at the top left corner to change the calendar view (Day, Week, Month, Year, Agenda).
- 3 Tap the date you wish to add an event to and tap .
- 4 Touch the **Event name** field and enter the event name.

- 5 Touch the **Location** field and enter the location. Check the date and enter the time you wish your event to start and finish.
- 6 If you wish to add a note to your event, touch the **Description** field and enter the details.
- 7 If you wish to repeat the alarm, set **REPEAT** and set **REMINDERS**, if necessary.
- 8 Touch **Save** to save the event in the calendar.



NOTE: Touch and hold a spot on the calendar to quickly save a calendar event on that date. Simply enter the event name and time, then tap **Save**. You can tap **Details** and enter more information, or update the event with additional details later.

To change your calendar view

No matter where you're in the Calendar app, you can easily switch calendar views. Simply tap  in the upper left corner of the title bar, or on the left side of the screen swipe your finger from left to right to display a menu of calendar views. Tap **Day**, **Week**, **Month**, **Year**, or **Agenda**.

Tasks

The Tasks app can be synchronized with your MS Exchange account. You can create and manage your tasks using your tablet or from MS Outlook or MS Office Outlook Web Access.

- 1 From the Home screen, tap **Apps**  > **Tasks** .
- 2 Tap the **Add** task icon  (in the upper-right corner of the screen).
- 3 Enter the **Subject**, **START DATE**, **DUE DATE**, **DESCRIPTION**, **REPEAT**, and **REMINDER**, as necessary.
- 4 Tap **Save**.

File Manager

The File Manager application allows you to manage files in your internal/external storage.







File Manager makes it easy to view and manage your files. Simply tap a file type (All files, Music files, Image files, Video files, Document files, or Cloud files), then tap on the necessary folders to find your files.

To open the File Manager application

- From the Home screen, tap **Apps**  > **Apps** tab > **File Manager** .

File Manager Options

Open the **File Manager** app > **All files** > **Internal storage** to access to the following options (at the top of the screen):

	Allows you to open File Manager in a QSlide window.
	Allows you to search for your files or information.
	Allows you to create a new folder.
	Allows you to move files and folders to another location.
	Allows you to copy files and folders to another location.
	Allows you to delete files and folders.
	Allows you to access more options.

Voice Recorder

Use the voice recorder to record voice memos or other audio files.

Recording a sound or voice

- From the Home screen, tap **Apps**  > **Apps** tab > **Voice Recorder** .

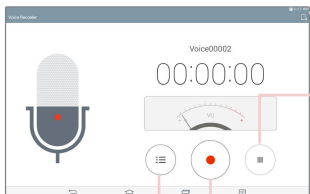

Touch to select where to save your recording.

Touch to end the recording.



Touch to begin recording.

Touch to view a list of your recordings.

NOTE: Touch  to access your list of recordings. You can listen to the saved recordings. The available recording time may differ from actual recording time.

Managing your Voice memos



From the Voice Recorder list screen:

- Tap the **Share** icon  to share the voice memo using the available choices.
- Tap the **Delete** icon  to select the voice memo(s) you want to delete.
- Touch and hold a voice memo to open a context menu to select **Share**, **Delete**, **Rename**, **Trim**, or **Details**.



POLARIS Office 5

POLARIS Office 5 is a professional mobile office solution that lets users conveniently view various types of office documents, including Word, Excel and PowerPoint files, anywhere or anytime, using their mobile devices.

To create a new document

- 1 From the Home screen, tap **Apps**  > **Apps** tab > **POLARIS Office 5** .
- 2 Register your email address on the Registration page.

NOTE: You can tap **Skip** to ignore the registration information.

- 3 Tap  to start a new document.
- 4 Tap a document type from the drop-down list, then choose a template.
- 5 Enter contents in the document using the tools at the top of the screen and the on-screen keyboard.
- 6 When you're done working on the document, tap  (in the top left corner of the screen), then tap **Save** (or **Save as** to enter a new document name) to save.
- 7 Enter the document name and touch **Save**.

To view and edit a document on your device

You can now easily view and edit a wide variety of file types, including Microsoft Office documents and Adobe PDF, right on their mobile devices.

- 1 Open **POLARIS Office 5** and search for a document.
- 2 Touch the document that you want to view or edit.
When viewing documents using POLARIS Office 5, the objects and layout remain the same as in the original documents.
- 3 To edit the document, tap .

Google+

Use the Google+ app to stay connected with people via Google's social network service.



From the Home screen, tap **Apps**  > **Apps** tab > **Google**  > **Google+** .

NOTE: This application may not be available depending on the region or service provider.

LG SmartWorld

LG SmartWorld offers an assortment of exciting content – fonts, themes, games, applications.

How to Get to LG SmartWorld from Your tablet

- 1 Tap  >  > **Apps**, then tap the  icon to access LG SmartWorld.
- 2 Select your country and sign in.
- 3 Download the content you want.

* When you use your mobile network, data fees can be charged depending on your data plan that you are enrolled in.

* LG SmartWorld may not be available for all carriers or in all countries.

NOTE: What if there is no  icon?

- 1 Using a mobile Web browser, access LG SmartWorld (www.lgworld.com) and select your country.
- 2 Download the LG SmartWorld App.
- 3 Run and install the downloaded file.
- 4 Access LG SmartWorld by tapping the  icon.

Special benefit only in LG SmartWorld









- 1 Decorate your phone with your own style by personalizing it with Home themes, keyboard themes, and fonts provided on LG SmartWorld. (However this service is available only to specific devices. Please check the LG SmartWorld website for availability.)
- 2 Enjoy LG SmartWorld's special service by joining promotions that are consistently provided.

The Web

Internet

Use this application to browse the Internet. Browser gives you a fast, full-color world of games, music, news, sports, entertainment and much more, right on your tablet wherever you are and whatever you enjoy.

From the Home screen, tap **Apps**  > **Apps** tab > **Internet** .

	Tap to run QSlide.
	Tap to go back one page.
	Tap to go forward one page, to the page you connected to after the current one. This is the opposite of what happens when you touch the Back Key  , which takes you to the previous page.
	Tap to refresh or stop the current page.
	Tap to go to the Home page.
	Tap to access your bookmarks.
	Touch to access more options.



Opening a page

- To open a new page, tap  at the top of the browser.
- To go to another web page, tap a tab at the top of the screen to view the page.

Bookmarks

To open a bookmarked web page, tap  on the browser toolbar and select one.

History

Tap  on the browser toolbar and select the **History** tab to open a web page from the list of recently-visited web pages. To clear the history, tap  to clear all history.

Using Reader mode



Your tablet can display simplified web pages for easier reading.

View news or blog posts and other article pages easily with no distractions – with Reader mode, you can read a clutter-free page.

Tap  on the URL web address bar to activate Reader mode.

Using QSlide

Use this feature to access the Internet without closing the current application.

While viewing content on the browser, tap . You can then browse other information on your tablet. To view the browser in full screen, tap .

Download files

Use the Downloads app to see what files have been downloaded.

From the Home screen, tap **Apps**  > **Apps** tab > **Downloads** .

Chrome

Use Chrome to search for information and browse web pages.

From the Home screen, tap **Apps**  > **Apps** tab > **Chrome** .

NOTE: This application may not be available, depending on your region and service provider.

Viewing web pages

Tap the address field (at the top of the screen), enter a web address or search criteria, and tap  on the keyboard.

Opening a page

- To go to a new page, tap  at the top of the browser.
- To go to another web page, tap a tab at the top of the screen to select the page.

Searching the web by voice

Tap the address field, tap , speak a keyword and select one of the suggested keywords that appear.

NOTE: This feature may not be available depending on the region or service provider.

Syncing with other devices

Sync open tabs and bookmarks to use with Chrome on another device when you are logged in with the same Google account.

To view open tabs on other devices, tap the **Menu icon**  > **Other devices**. You must be signed in to the same Google account on all devices. Select a web page to open.

Adding and viewing bookmarks

To add bookmarks, tap  in the URL bar.

To open a bookmarked web page, tap the **Menu icon**  > **Bookmarks** and select the desired page.

Chrome Options menu

Tap the **Menu icon**  to access the following options.

- **New tab** – Tap to open a new web page tab.
- **New incognito tab** – Tap to open a new incognito tab.
- **Bookmarks** – Displays your bookmarked web pages.
- **Other devices** – Displays your open web pages on other devices.
- **History** – Displays your browsing data (web pages you've visited).
- **Share...** – Allows you to share the web page.
- **Print...** – Tap to print the web page. Choose to automatically find a printer on your network, or manually enter one to use.
- **Find in page** – Allows you to search for text on the current web page.
- **Add to home screen** – Allows you to add a shortcut to the current page on your Home screen.
- **Request desktop site** – Checkmark to access the desktop site when you view web pages on your tablet.
- **Settings** – Allows you to change the settings specific to the Chrome app.
- **Help & feedback** – Displays information about using the Chrome app on your tablet and allows you to provide feedback to Chrome developers.

Settings

Access the Settings menu

1 From the Home screen, tap **Apps**  > **Apps** tab > **Settings** .

OR

From the Home screen, touch and hold the **Recent Apps Key**  > **System settings**.

2 Select a setting category and set the desired option.

WIRELESS NETWORKS

Wi-Fi

Wi-Fi – Turns on Wi-Fi to connect to available Wi-Fi networks.

A list of all available Wi-Fi networks will be displayed. Tap one to connect to it.

NOTE: Tap **Search** to scan for available Wi-Fi networks.

Tap the **Menu icon**  in the Wi-Fi menu to access the following options.

Connect by WPS button – Allows you to connect to a secured Wi-Fi network with a WPS button.

Connect by WPS PIN – Allows you to connect to a secured Wi-Fi network with a WPS PIN.

Add network – Allows you to manually enter a new Wi-Fi network.



Wi-Fi Direct – Allows direct connection with Wi-Fi devices without any access point.

Advanced Wi-Fi – Accesses the advanced Wi-Fi settings.

Interactive tutorial – Displays some useful tutorials for the Wi-Fi function.

TIP! How to obtain the MAC address

To set up a connection in some wireless networks with MAC filters, you may need to enter the MAC address of your tablet in the router.

You can find the MAC address in the following user interface: From the Home screen, tap **Apps**  > **Settings**  > **Wi-Fi** > **Menu icon**  > **Advanced Wi-Fi** > **MAC address**.

Bluetooth

Turn the Bluetooth wireless feature on or off to use Bluetooth. Turning Bluetooth on allows you to pair and connect to other Bluetooth devices.

Tap the **Menu icon**  in the Bluetooth menu to access the following options.

Edit tablet name – Changes your tablet name for easy identification when pairing and connecting. Enter your new tablet name, then tap **Save**.

Visibility timeout – Sets the amount of time other Bluetooth devices can see your tablet for pairing and connection. Choose from **2 min**, **5 min**, **1 h**, and **Never time out**.

Show received files – Displays a list of your Bluetooth received files.

Interactive tutorial – Displays some useful tutorials about Bluetooth features.

Data usage

Displays the data usage during the chosen periods of time. Tap an app from the list to view the app's data usage.

More...

Allows you to set additional wireless and networks settings.

Airplane mode – Allows you to set Airplane mode. Activating Airplane mode disables all wireless connections.

Miracast – Allows you to wirelessly mirror your tablet screen and sound onto a Miracast dongle or TV.

SmartShare Beam – Allows you to receive multimedia content via SmartShare Beam from LG phones or tablets.

LG PC Suite – Allows Wi-Fi connection to transfer music and images between a computer and the tablet.

Media server – Allows to share media contents with nearby devices via DLNA.

VPN – Displays the list of Virtual Private Networks (VPNs) that you've previously configured. Allows you to add different types of VPNs.

NOTE: You must set a lock screen PIN, Password or Pattern before you can use credential storage.

DEVICE

Sound

Sound profile – Allows you to set the sound profile to **Sound**, **Vibrate only** or **Silent**.

Volumes – Manage the volume for **Notification sound**, **Touch feedback & system**, and **Music, video, games & other media**.

Vibrate strength – Allows you to set the vibrate strength for calls, notifications, and touch feedback.

Notification sound – Allows you to set your default notification ringtone.

Touch sounds – Allows you to set your tablet to play a sound when you touch buttons, icons and other onscreen items that react to your touch.

Screen lock sound – Allows you to set your tablet to play a sound when locking and unlocking the screen.

Vibrate on touch – Allows you to set the vibration feedback when the tablet screen is touched.

Display

Home screen

Theme – Sets the screen theme for your device.

Wallpaper – Sets the wallpaper to use on your Home screen.

Screen swipe effect – Sets the effect when you swipe to change screens.

Allow Home screen looping – Checkmark to set the Home screens to scroll continuously, eliminating the need to scroll back in the opposite direction when you reach one end.

Home backup & restore – Allows you to backup and restore app and widget configurations and themes.

Help – Displays information about the Home screen.

Lock screen

Select screen lock – Set a screen lock type to secure your tablet.

Screen swipe effect – Sets the screen swipe effect options.

Wallpaper – Sets your Lock screen wallpaper. Select it from **Gallery** or **Wallpaper gallery**.

Widgets – Allows you to display widgets on the Lock screen.

Shortcuts – Allows you to change the shortcuts on the Swipe Lock screen.

Owner info – Allows you to enter contact info to be displayed on the Lock screen in case the tablet is lost.

Lock timer – Sets the amount of time before the screen automatically locks after the screen has timed-out.

Power button instantly locks – Checkmark to instantly lock the screen when the Power/Lock Key is pressed. This setting overrides the Security lock timer setting.

Brightness – Adjust the screen brightness. Touch **Night brightness** to set the brightness to 0% automatically between the hours of 12:00 am - 6:00 am.

Screen timeout – Set the time delay before the screen automatically turns off.

Screen-off effect – Sets the screen-off effect used when the screen turns off.

Auto-rotate screen – Set to switch orientation automatically when you rotate the tablet.

Daydream – Tap the Daydream switch  to toggle it On or Off. On allows the set screen saver to be displayed when the tablet is sleeping while docked and/or charging. Choose from **Clock** and **Google Photos**.

NOTE: Charging might be slow while the screen saver is on.

Font type – Change the type of display font.

Font size – Change the size of the display font.

Smart screen – Keeps the screen on when the device detects your eyes looking at the screen.

Home touch buttons – Allows you to set which Home touch buttons are displayed and their position on the bar. You can also select the color and the background.

Motion sensor calibration – Allows you to improve the accuracy of the tilt and speed of the sensor.

Storage

INTERNAL STORAGE – Displays the total amount of space in the device's memory and lists what type of data is using up space.

SD CARD – Displays the total amount of memory space on the microSD card.

Mount/Unmount SD card – Mounts and unmounts the microSD card from your tablet so that you can access the data stored in it, format the card, or safely remove it. This setting is dimmed if there's no microSD card installed, if you've already unmounted it, or if you've mounted the microSD card on your computer.

Erase SD card – Permanently erases everything on the microSD card and prepares it for use with your tablet.

Battery

BATTERY INFORMATION – See how much battery power is used for device activities. The battery level displays in a percentage. The remaining time of use is also displayed.

Battery percentage on status bar – Displays the battery percentage on the Status Bar.

Battery saver – Manage the battery for the power saving items. Tap the switch  to turn this feature on. Tap **Battery saver** for the following options.

- **Turn Battery saver on:** Set the battery level at which you want Battery saver to turn on.
- **Auto-sync:** Turns off Auto-sync.
- **Wi-Fi:** Turns off Wi-Fi if data is not in use.
- **Bluetooth:** Turns off Bluetooth if not connected.
- **Vibrate on tap:** Turns off touch feedback.
- **Brightness:** Adjusts the brightness.
- **Screen timeout:** Adjusts the screen timeout.

Help – Touch to access some tips for Power saver.

Smart cleaning

You can manage the unused apps, saved files or temporary internet files.

Apps

Display the list of applications such as currently running or downloaded.

Swipe left and right to view one of the three tabs across the top of the screen to view detailed information for **DOWNLOADED**, **ON SD CARD**, **RUNNING**, and **ALL** applications.

Tap an entry to view more information, tap **Force stop** (or **Stop**), then **OK** to stop it from running.

Dual window

Split view – Allows the device to automatically open Dual window when you tap a link on the full screen or tap an e-mail attachment (images only).

Help – Displays help information about using the Dual window feature.

PERSONAL

Accounts & sync

Permits applications to synchronize data in the background, whether or not you are actively working in them. Deactivating **Auto-sync data** can save battery power and lower (but not eliminate) data usage.

Cloud

Tap **Add account** to add a cloud account. You access your cloud accounts from this menu. Tap the **Menu icon**  to upload files.

Users

This menu displays the current users you've created.

Add user – Allows you to add new account for the tablet and use the Multi-user feature.

Location

Mode

High accuracy (GPS and networks) – Use GPS and Wi-Fi networks to estimate location.

Battery saving (Networks only) – Use Wi-Fi networks to estimate location.

Device sensors only (GPS only) – Use GPS to pinpoint your location.

RECENT LOCATION REQUEST – Displays apps that have recently requested your location information.

Camera – Allows the device to tag photos and videos with their locations.

Anti-flicker – Adjust frequency to prevent camera preview screen from flickering. Choose to **Auto**, **50Hz** or **60Hz**.

Google Location Reporting – Allows you to view your Google location settings.

Security

Encrypt tablet – Allows you to encrypt data on the tablet for security. You will be required to enter a PIN or password to decrypt your tablet each time you power it on.

Encrypt SD card storage – Allows you to encrypt data on the MicroSD for security.

Password typing visible – Shows the last character of the hidden password as you type.

Tablet administrators – View or deactivate tablet administrators.

Unknown sources – Allows installation of apps from non-Play Store applications.

Verify apps – Disallow or warn before installation of apps that may cause harm.

Notification access – Allows device apps and services to be able to read all notifications posted by the systems or any installed apps.

Storage type – Displays the storage type for certificates.

Trusted credentials – Displays trusted CA certificates.

Install from storage – Choose to install encrypted certificates.

Clear credentials – Remove all certificates.

Language & input

Use the Language & input settings to select the language for the text on your tablet and to configure the on-screen keyboard, including words you've added to its dictionary.

Backup & reset

Back up my data – Set to backup your settings and application data to the Google server.

Backup account – Set the account to which you want to backup data to.

Automatic restore – Set to restore your settings and application data when the applications are reinstalled on your device.

LG Backup service – Backs up all information on the device and restores it in the event of data loss or replacement. Refer to page 97 for more information.

Factory data reset – Reset your settings to the factory default values and delete all your data. If you reset the tablet this way, you are prompted to re-enter the same information as when you first started Android.

SYSTEM

Shortcut key

Allows you to turn the Shortcut keys on and off.

Date & time

Use Date & time settings to set how dates will be displayed. You can also use these settings to set your own time and time zone rather than obtaining the current time from the mobile network.

Accessibility

Use the Accessibility settings to configure accessibility plug-ins you have installed on your tablet.

NOTE: Requires additional plug-ins to become selectable.

TalkBack – Allows you to set up the TalkBack function which assists people with impaired vision by providing verbal feedback. Tap the TalkBack switch  at the top right corner of the screen to turn it on. Tap **Settings** at the bottom of the screen to adjust the TalkBack settings.

Font size – Checkmark to increase the size of the text.

Invert colours – Checkmark to invert the colors of the screen and content.

Colour adjustment – Sets to view the screen with greater color contrast. Tap the switch  to turn it on. Then tap the screen and drag across the screen in any direction until you see the color contrast you want to use.

Touch zoom – Allows you to zoom in and out by triple-tapping the screen.

Screen shades – Dims the screen's backlight.

Accessibility shortcut – Activate this feature to allow you to quickly enable accessibility features in two steps.

Text-to-speech output – Sets the text-to-speech preferred engine and speech rate setting. Also plays a short demonstration of speech synthesis. The default language status is also displayed.



Audio type – Sets the audio type. Choose **Mono** or **Stereo**.

Sound balance – Sets the audio route. Move the slider on the slide bar to set it.



Turn off all sounds – Turns off all sounds.

Captions – Allows to customize caption settings for those with hearing impairments. Tap the switch  to turn this feature on. Set the language, text size, and caption style options as desired.

Touch feedback time – Sets the touch and feedback time. Choose from **Short**, **Medium**, and **Long**.

Universal touch – Touch the switch  to toggle between on and off. On allows you to replace the hardware keys with a Universal touch board . Tap the Universal touch icon  to access the **Power**, **Home**, **Volume down**, **Volume up**, and **more** buttons. Draw a "W" on the board to automatically launch the browser application.

Screen timeout – Sets the amount of time before the screen turns off.

Touch control areas – Tap the switch  to turn this feature on. Allows you to limit touch control to selected areas of the screen. Press the **Volume Down Key**  and **Home Key**  at the same time to activate and deactivate the feature.

Auto-rotate screen – Checkmark to allow the device to rotate the screen depending on the device orientation (portrait or landscape).

Read passwords – Checkmark to have verbal confirmation when inputting passwords.

Accessibility settings shortcut – Sets quick and easy access to selected features when you triple-tap the Home Key.

One-touch input – Each finger touch enters a letter/character on the LG keyboard.

Quick Cover

Activate this menu to turn the screen on or off automatically when using the Quick Cover.

Printing

Allows you to print the content of certain screens (such as web pages displayed in Chrome) to a printer connected to the same Wi-Fi network as your Android device.

About tablet

This menu allows you to manage your software updates and view various information relating to your tablet.

Tablet name – Allows you to set your tablet name.

Update Center – Allows you to check for app and software updates.

Battery – Allows you to view battery status, battery level, and battery use information.

Hardware information – Allows you to view the model number, IP address, up time, CSN, Wi-Fi MAC address and Bluetooth address.

Software information – Allows you to view Android version, kernel version, build number, and software version.

Legal information – Allows you to view legal documents for LG software, open source licenses and Google legal information.

About backing up and restoring device data

It is recommended that you regularly create and save a backup file on the internal storage, especially before updating any software. Maintaining a current backup file in storage memory may allow you to recover device data if your device is lost, stolen, or corrupted by an unforeseen issue.



This LG Backup application is supported between LG smartphones and tablets, other software or operating system versions. As a result, when you buy the new LG smartphones and tablets, you can backup the current device data to your new device.

If you have the LG Backup application preloaded on your smartphones and tablets, you can backup and restore most of your data, including downloaded and pre-installed applications, bookmarks, calendar entries, contacts, home screen settings, and system settings. You may also:

- Perform a manual backup of your device.
- Schedule automatic backups of your device.
- Restore your device data.



Warning! To protect against an unexpected power off during backup or restore operations, due to insufficient battery power, you should always keep your battery fully charged.

Backup your tablet data

- 1 From the Home screen, tap **Apps**  > **Settings**  > **Backup & reset** > **LG Backup service** > **Backup**.
- 2 On the Backup Location screen, touch **Internal storage** or **SD card**, then tap **Next**.
- 3 Select the check box for the items you want to backup and select **Next**.
- 4 Read the information presented on the screen, then tap **Start**.
- 5 When all selected files have been backed up, you will see the message **Backup completed**.



Scheduling automatic backups

You can also program automatic backups for the data on your tablet according to your schedule setting. To do this, complete the following steps:

- 1 From the Home screen, tap **Apps**  > **Settings**  > **Backup & reset** > **LG Backup service** > **Scheduled backup**.
- 2 Tap **Backup items** and select the check box next to the item you want to backup.
- 3 Tap **Backup location**, and select **Internal storage** or **SD card**.
- 4 Set the backup time and scheduled backup files.
- 5 Tap the switch  to activate automatic backups.

Restoring tablet data

NOTE: All files that are stored on your tablet are deleted before the backup file is restored. Make sure to copy the backup file to another location.

- 1 From the Home screen, tap **Apps**  > **Settings**  > **Backup & reset** > **LG Backup service** > **File restore & management**.
- 2 On the Restore screen, select a backup file that contains the data you wish to restore.
- 3 Select the check box next to the item you wish to restore and select **Next** to restore it to your tablet.

NOTE: Please note that your tablet data will be overwritten with the content of your backup.

- 4 If the backup file is encrypted, type the password that you created to encrypt it.
- 5 When all selected files have been restored, the tablet will automatically be restart.

NOTE: You can set the **Lock backup files** option when creating a backup to encrypt your backup files for extra protection.

On the LG Backup main screen, touch the **Menu icon**  > **Set password** and enter a password and hint in case you forgot your password. Once you have set up a password, you need to enter it every time you want to do backup/restore.

Tablet software update

Tablet software update



This feature allows you to update the firmware of your tablet to the latest version conveniently from the internet without the need to visit a service center. For more information on how to use this function, please visit: <http://www.lg.com>

As the tablet firmware update requires the user's full attention for the duration of the update process, please make sure to check all instructions and notes that appear at each step before proceeding. Please note that removing the USB cable or battery during the upgrade may seriously damage your tablet.

LG tablet software update via Over-the-Air (OTA)

This feature allows you to update the firmware of your tablet to the newer version conveniently via OTA without connecting the USB data cable. This feature is only available if and when LG makes the newer version of the firmware available for your device. First, you can check the software version on your tablet:

From the Home screen, tap **Apps**  > **Settings**  > **About tablet** > **Software information**.

To perform the tablet software update, from the Home screen, tap **Apps**  > **Settings**  > **About tablet** > **Update Center** > **Software Update** > **Check now for update**.

NOTE: LG reserves the right to make firmware updates available only for selected models at its own discretion and does not guarantee the availability of the newer version of the firmware for all tablet models.

NOTE: Your personal data—including information about your Google account and any other accounts, your system/application data and settings, any downloaded applications and your DRM licence —might be lost in the process of updating your device's software. Therefore, LG recommends that you back up your personal data before updating your tablet's software. LG does not take responsibility for any loss of personal data.

Accessories

These accessories are available for use with the your tablet. **(Items described below may be optional.)**

Travel adaptor

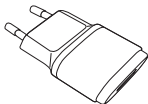

USB cable



Quick Start Guide



NOTE:

- Always use genuine LG accessories. Failure to do this may void your warranty.
- Accessories may vary in different regions.

Troubleshooting

This chapter lists some problems you might encounter when using your tablet. Some problems require you to call your service provider, but most are easy to fix yourself.

Message	Possible causes	Possible corrective measures
No applications can be set	Not supported by service provider or registration required.	Contact your service provider.
Charging error	Battery is not charged.	Charge battery.
	Outside temperature is too hot or cold.	Make sure tablet is charging at a normal temperature.
	Contact problem	Check the charger and its connection to the tablet.
	No voltage	Plug the charger into a different socket.
	Charger defective	Replace the charger.
	Wrong charger	Use only original LG accessories.
Impossible to receive / send photos	Memory full	Delete some images from your tablet.

Message	Possible causes	Possible corrective measures
Files do not open	Unsupported file format	Check the supported file formats.
No sound	Vibration mode	Check the settings status in the sound menu to make sure you are not in vibration or silent mode.

Wi-Fi (WLAN)

Deze apparatuur kan in alle Europese landen worden gebruikt.
De frequentieband 5150 - 5350 MHz mag alleen binnenshuis worden gebruikt.

Wi-Fi (WLAN)

Ce périphérique peut être utilisé dans tous les pays européens.
Les bandes de fréquences 5150 - 5350 MHz sont réservées à un usage en intérieur uniquement.

Wi-Fi (WLAN)

This equipment may be operated in all European countries.
The 5150 - 5350 MHz band is restricted to indoor use only.



Life's Good

A QUESTION ABOUT YOUR MOBILE PHONE?

Our Customer Service is there to support you:

 0900 - 543 5454

local tariff

 015 - 200 255

local tariff



CE01680!