

1 De software installeren



Voordat u kabels gaat aansluiten, dient u de bij uw camera meegeleverde software te installeren. Volg de instructies op het scherm.

Ga na het installeren van de software verder met deze handleiding.

Ga voor handleidingen in de Scandinavische en Baltische talen naar kodak.com/go/nordic_guides.

2 De batterijen plaatsen

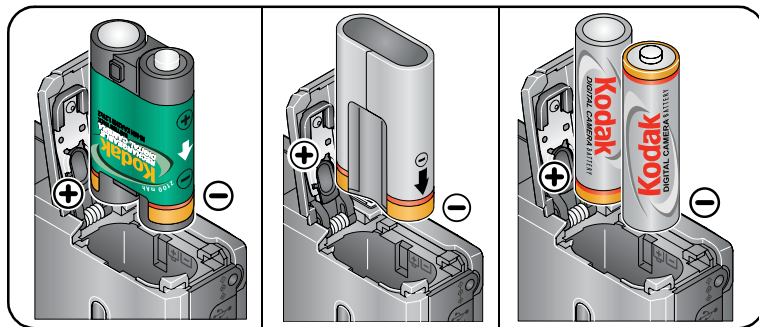

Ni-MH
(oplaadbaar)

CRV3-lithium
(niet-oplaadbaar)

2 AA (oplaadbaar of
niet-oplaadbaar)

3 De camera inschakelen

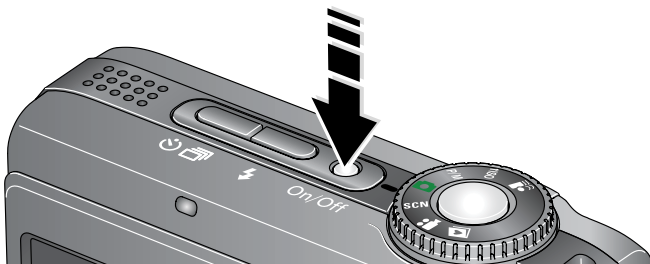

4 De taal, datum en tijd instellen

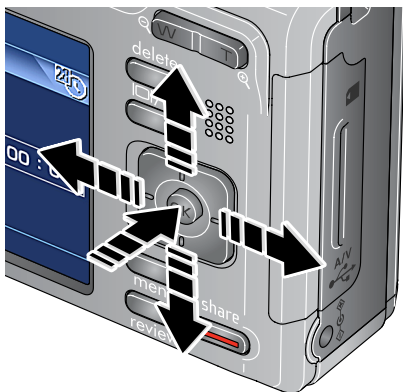

Taal:

▲/▼ om de instelling te wijzigen.

OK om de instelling te accepteren.

Datum/tijd:

▲/▼ om de instelling te wijzigen.

◀/▶ om naar het vorige/volgende veld te gaan.

OK om de instelling te accepteren.

5 Een foto/video maken

Foto's

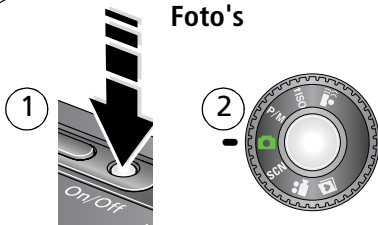

Klaar-lampje
Zoeker-
markeringen

- 3 Druk de sluitknop half in om scherp te stellen en de belichting in te stellen.
Wacht tot het klaar-lampje groen oplicht en druk de sluitknop vervolgens volledig in.

Video's

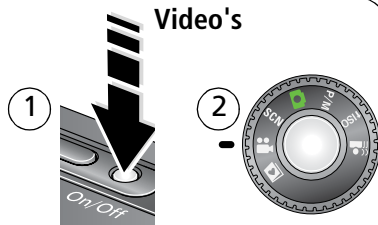

- 3 Druk de sluitknop volledig in en laat de knop vervolgens los. Als u de opname wilt beëindigen, drukt u nogmaals op de sluitknop en laat u deze vervolgens weer los.

6 Foto's/video's bekijken



Review-knop
(Bekijken)

- 1 Druk op de Review-knop (Bekijken).
(Druk nogmaals om het scherm te sluiten.)
- 2 ◀/▶ om naar de vorige/volgende foto of video te gaan.

Video's:

- ▶ Afspelen
- OK** Onderbreken/afspelen
- ▶/◀ Volume aanpassen
- ▶ Vooruitspoelen met snelheid 2x, 4x
- ◀ Terugspoelen met snelheid 2x, 4x

7 HD afspelen op uw televisie

Voor een echte HDTV-ervaring op uw televisie plaatst u uw camera op het optionele Kodak EasyShare-station voor HDTV. Ga naar www.kodak.com/go/hdtvdock

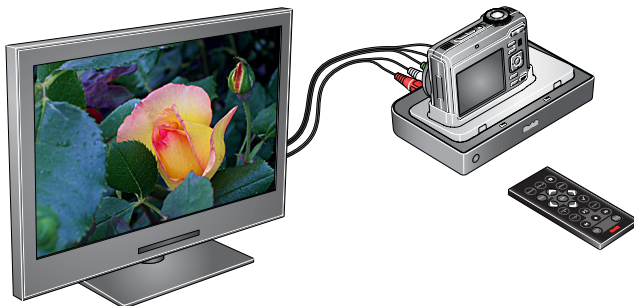

8 Foto's/video's overbrengen

USB-kabel

- 1 Schakel de camera uit.
- 2 Sluit de USB-kabel aan.
- 3 Schakel de camera in.

De Kodak EasyShare-software wordt gestart op de computer. Volg de aanwijzingen op het scherm om foto's over te brengen.

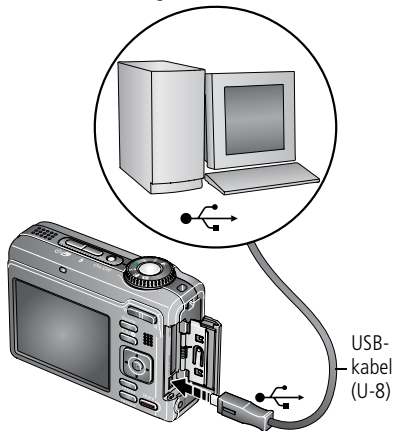

Kodak

EasyShare-printerstation of -camerastation

(Mogelijk afzonderlijk verkrijgbaar.)

Ga naar www.kodak.com/go/dockcompatibility voor informatie over geschikte stations.

Ga voor het kopen van accessoires naar www.kodak.com/go/z1275accessories of www.kodak.com/go/z1285accessories.

Raadpleeg de gebruikersdocumentatie voor informatie over het gebruik van een EasyShare-station.

9 Meer informatie over uw camera

Gefeliciteerd!

U hebt:

- uw camera ingesteld
- foto's gemaakt
- foto's overgebracht naar de computer

Meer informatie

Lees ook de volgende pagina's van deze handleiding, zodat u de mooiste foto's kunt maken en delen!

Ga naar www.kodak.com/go/z1275support of www.kodak.com/go/z1285support en www.kodak.com/go/easysharecenter voor:

- de uitgebreide handleiding
- interactieve probleemoplossing en reparaties
- interactieve tutorials
- veelgestelde vragen
- downloads
- accessoires
- afdrukinformatie
- productregistratie



Vooraanzicht

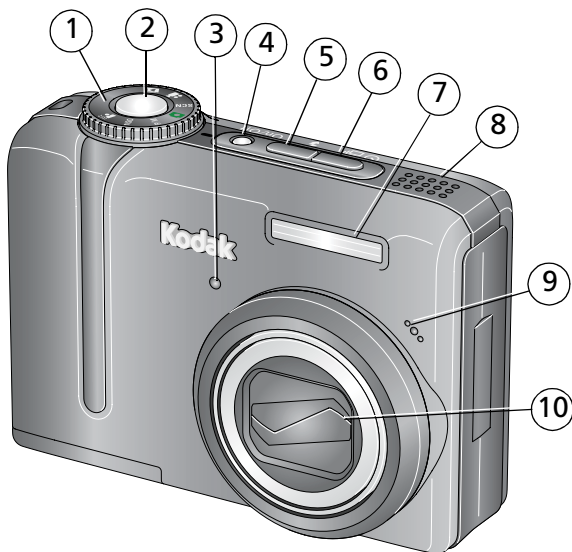

- | | | | |
|---|-----------------------------|----|---------------------------|
| 1 | Keuzeschakelaar | 6 | Zelfontspanner/burst-knop |
| 2 | Sluiterknop | 7 | Flitser |
| 3 | Zelfontspanner-/videolampje | 8 | Luidspreker |
| 4 | On/Off-knop (Aan-uit) | 9 | Microfoon |
| 5 | Flitserknop | 10 | Lens |

Achteraanzicht

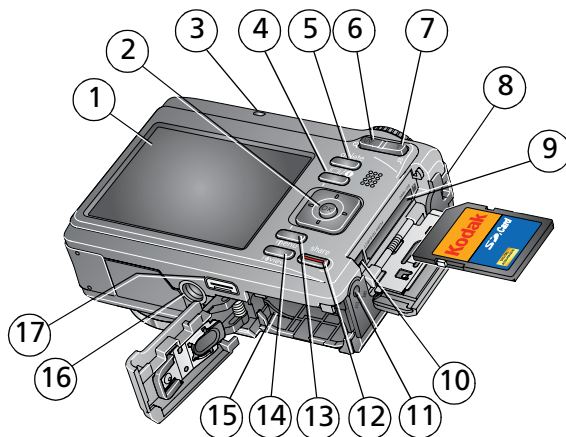

- | | | | |
|---|--|----|---|
| 1 | Lcd-scherm | 10 | USB, audio/video-uitgang |
| 2 | OK/ | 11 | Gelijkspanningsingang, voor optionele 3V-wisselstroomadapter |
| 3 | Klaar-lampje | 12 | Share-knop (Delen) |
| 4 | Lcd-/infoknop | 13 | Menu-knop |
| 5 | Delete-knop (Verwijderen) | 14 | Review-knop (Bekijken) |
| 6 | W-knop (groothoek) | 15 | Batterijcompartiment |
| 7 | T-knop (telefoto) | 16 | Statiefbevestiging |
| 8 | Draagriembevestiging | 17 | Connector voor station |
| 9 | Sleuf voor optionele
SD/SDHC- of MMC-kaart | | |





1

Mooiere foto's/video's maken

Opnamemodi



Kies de modus die het meest geschikt is voor uw onderwerpen en omgeving.

Opnamemodus	Voor
 Slimme scène	Voor gewone foto's. Wanneer de sluiterknop half wordt ingedrukt, worden gezichten gedetecteerd, wordt de scène geanalyseerd en worden de beste instellingen toegepast.
P/M P, M	Gebruik de modi Programma en Handmatig voor meer creatieve mogelijkheden. (Zie pagina 19.)
 Hoge ISO-snelheid	Voor het maken van binnenfoto's van mensen bij weinig licht met een hogere ISO-snelheid.
 Digitale beeldstabilisatie	Voor het minimaliseren van onscherpte als de camera of het onderwerp beweegt.
SCN Scène	Eenvoudig richten en foto's maken als u foto's maakt in uitzonderlijke omstandigheden.
 Video	Voor het opnemen van videobeelden met geluid. (Zie pagina 3.)
 Favorieten	Uw favoriete foto's bekijken.

Optische zoom gebruiken

Met de optische zoom kunt u tijdens het maken van foto's of video's het onderwerp 5x dichterbij halen. De optische zoom is pas doeltreffend wanneer de lens zich verder dan 60 cm van het onderwerp bevindt of 20 cm in de modus Close-up.

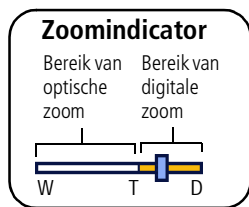

- 1 Druk op de knop T (telefoto) als u wilt inzoomen.
Druk op de knop W (groothoek) als u wilt uitzoomen.
De zoomindicator geeft de zoomstatus aan.
- 2 Maak de foto of video.

Digitale zoom gebruiken





Met de digitale zoom kunt u tijdens het maken van foto's het beeld nog eens 5x vergroten nadat u de optische zoom al hebt toegepast. Druk op de knop T (telefoto) tot de maximale optische zoom is bereikt. Laat de knop los en druk er nogmaals op.

OPMERKING: Als u de digitale zoom gebruikt, is het mogelijk dat de beeldkwaliteit minder goed is. Het schuifblokje op de zoomindicator wordt rood wanneer de fotokwaliteit de limiet bereikt voor een aanvaardbare afdruk van 10 cm x 15 cm.

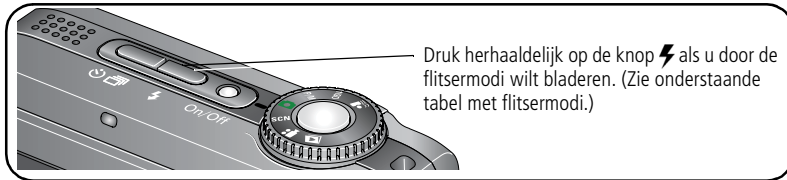
De flitser gebruiken

Gebruik de flitser wanneer u 's nachts of binnen foto's maakt, of buiten in schaduwrijke omgevingen.



Flitsermodi	Flitser		
 Automatisch	De flitser gaat af wanneer de lichtomstandigheden dit vereisen.		
 Altijd flitser	De flitser gaat bij elke foto af, ongeacht de lichtomstandigheden. U kunt deze modus gebruiken voor onderwerpen in de schaduw of in tegenlicht (wanneer het licht zich achter het onderwerp bevindt). Houd de camera stil of gebruik een statief wanneer er weinig licht is.		
 Rode ogen	<table border="1"> <tr> <td>Als de optie Voorflits rode ogen is uitgeschakeld, gebeurt het volgende: De flitser gaat één keer af en de camera corrigeert automatisch de rode ogen op de foto.</td> <td>Als de optie Voorflits rode ogen is ingeschakeld, gebeurt het volgende: De flitser gaat één keer af om de ogen van de persoon aan de flitser te laten wennen en dan nogmaals als de foto wordt gemaakt.</td> </tr> </table>	Als de optie Voorflits rode ogen is uitgeschakeld, gebeurt het volgende: De flitser gaat één keer af en de camera corrigeert automatisch de rode ogen op de foto.	Als de optie Voorflits rode ogen is ingeschakeld, gebeurt het volgende: De flitser gaat één keer af om de ogen van de persoon aan de flitser te laten wennen en dan nogmaals als de foto wordt gemaakt.
Als de optie Voorflits rode ogen is uitgeschakeld, gebeurt het volgende: De flitser gaat één keer af en de camera corrigeert automatisch de rode ogen op de foto.	Als de optie Voorflits rode ogen is ingeschakeld, gebeurt het volgende: De flitser gaat één keer af om de ogen van de persoon aan de flitser te laten wennen en dan nogmaals als de foto wordt gemaakt.		
 Uit	De flitser gaat nooit af.		

Afstand tussen de flitser en het onderwerp

Groothoek: 0,6 m - 5,9 m bij ISO 400



Telefoto: 0,6 m - 3,2 m bij ISO 400

De zelfontspanner gebruiken

Gebruik de zelfontspanner wanneer u zelf ook op de foto wilt staan of bewegingsonscherpte wilt voorkomen.



1 Plaats de camera op een statief of op een vlakke ondergrond.

2 In de meeste fotomodi drukt u op de zelfontspanner/burst-knop  :

- Druk eenmaal voor een vertraging van 10 seconden (hierdoor hebt u voldoende tijd om in de compositie te gaan staan)
- Druk nogmaals voor een vertraging van 2 seconden (voor het automatisch loslaten van de sluiterknop op een statief)
- Druk nogmaals voor 2 opnamen (één foto wordt gemaakt na 10 seconden en één 8 seconden later)

3 Breng het onderwerp in beeld.

4 Druk de sluiterknop eerst **half in** en vervolgens **volledig**.
De foto wordt gemaakt na de vertraging.

Druk op de zelfontspanner/burst-knop   om de zelfontspanner te annuleren voordat de foto wordt gemaakt, of druk de sluiterknop volledig in.

Volg dezelfde procedure om de zelfontspanner in de modus Video te gebruiken, maar:

- Zet de keuzeschakelaar op Video .
- Druk de sluiterknop volledig in.

OPMERKING: De video stopt wanneer er geen opslagruimte meer is. Alleen de opties voor 2 en 10 seconden zijn beschikbaar in de modus Video.

Opnamepictogrammen

De statuspictogrammen geven de modus, functie en camerastatus weer.

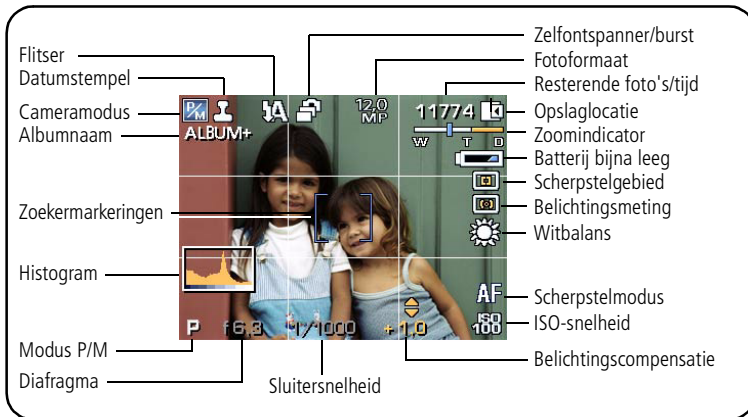

2

Mogelijkheden van foto's/video's

Foto's/video's verwijderen





- 1 Druk op de Review-knop (Bekijken).
- 2 Druk op ◀/▶ om een foto/video te zoeken.
- 3 Druk op de Delete-knop (Verwijderen).
- 4 Volg de aanwijzingen op het scherm.

De functie Verwijderen annuleren gebruiken

Als u per ongeluk een foto of video verwijdert, kunt u de functie Verwijderen annuleren gebruiken om de foto of video terug te halen. Deze functie is alleen beschikbaar onmiddellijk nadat u een foto of video hebt verwijderd in de modus Bekijken (als de optie Verwijderen annuleren wordt weergegeven).

- 1 Druk op ▲/▼ om Verwijderen annuleren te markeren.
- 2 Druk op de OK-knop.
De verwijderde foto of video wordt weergegeven.
- 3 Selecteer Afsluiten om het menu Verwijderen te sluiten.

De Menu-knop gebruiken in de modus Bekijken

- 1 Druk op de Review-knop (Bekijken) en vervolgens op de Menu-knop.
- 2 Druk op /  om een tabblad te selecteren.
 -  **Bekijken** om foto's of video's weer te geven
 -  **Bewerken** om foto's of video's te bewerken
 -  **Instellen** voor de overige camera-instellingen
- 3 Druk op /  om een instelling te markeren en druk vervolgens op de OK-knop.
- 4 Kies een optie en druk vervolgens op de OK-knop.

 Opties
Weergaveoptie
Album
Diapresentatie
Multifoto
Kopiëren naar
Beveiligen/Beveiliging opheffen
Alles selecteren/Niets selecteren

 Opties	
Foto's	Perfect Touch-tech.
	Bijsnijden
	Geluidsopname
Video's	Foto maken
	Bijknippen
	Videoserie
	Bladwijzer

Geluidsopnamen toevoegen

U kunt gesproken tekst of geluid (maximaal 1 minuut) aan een foto toevoegen.

OPMERKING: Aan elke foto kan slechts één geluidsopname worden toegevoegd. Aan een video kan geen geluidsopname worden toegevoegd.

Een geluidsopname maken

- 1 Druk op de Review-knop (Bekijken) en druk vervolgens op ◀/▶ om een foto te zoeken.
- 2 Druk op de Menu-knop en vervolgens op ◀/▶ om het tabblad Bewerken te markeren.
- 3 Druk op ▲/▼ om Geluidsopname te markeren. Druk op de OK-knop.
- 4 Kies Opnemen en druk vervolgens op de OK-knop.
- 5 Volg de aanwijzingen op het scherm.

De geluidsopname wordt aan uw foto toegevoegd.

- Druk op de Menu-knop om het menu af te sluiten.

Een geluidsopname afspelen

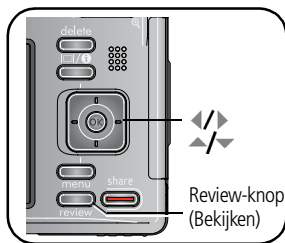

- 1 Druk op de Review-knop (Bekijken) en vervolgens op ◀/▶ om een foto te zoeken die is gemarkeerd met .
- 2 Druk op ▼ om de geluidsopname af te spelen.
- 3 Druk op ▲/▼ om het volume aan te passen.
- 4 Druk op OK om het afspelen te stoppen.

Review-pictogrammen

Foto's

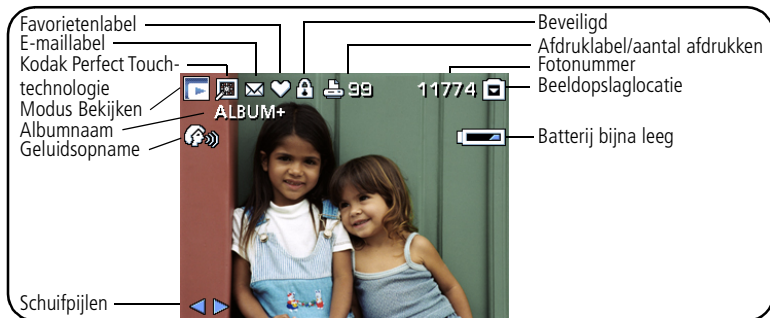

Video's









3

Meer camerafuncties

De Menu-knop gebruiken om instellingen te wijzigen

OPMERKING: Sommige instellingen blijven van kracht tot u ze wijzigt; andere instellingen blijven van kracht tot u de camera uitschakelt.

- 1 Druk op de Menu-knop.
- 2 Druk op  /  om een menutabblad te markeren:
 -  **Opname** voor de meest gebruikte opname-instellingen.
 -  **Opname** voor de overige opname-instellingen.
 -  **Instellen** voor de overige camera-instellingen.
- 3 Druk op  /  om een instelling te markeren en druk vervolgens op de OK-knop.
- 4 Kies een optie en druk vervolgens op de OK-knop.

OPMERKING: Druk op de lcd-/infoknop  voor meer informatie over camera-instellingen en opties. Sommige opnamemodi ([pagina 9](#)) hebben weinig instellingen.

De modi P en M

Gebruik de modi Programma en Handmatig wanneer u meer controle wilt over uw camera en foto's.



Modus	Voor	Druk op  voor het instellen van:
P Programma	Eenvoudig automatisch foto's maken, terwijl u toch toegang hebt tot de meeste menuopties. De camera stelt de sluitersnelheid en het diafragma (f-stop) automatisch in op basis van de lichtomstandigheden.	De belichtingscompensatie (hoeveelheid licht die in de camera valt), de scherpstelmodus en de ISO-snelheid
M Handmatig	In deze modus kunt u uw creativiteit de vrije loop laten. (Het is raadzaam de camera op een statief te plaatsen als u lage sluitersnelheden gebruikt. Op deze manier voorkomt u onscherpe foto's.)	Het diafragma, de sluitersnelheid, de scherpstelmodus en de ISO-snelheid

OPMERKING: Instellingen die u in de modus P of M verandert, worden alleen toegepast op foto's die in deze modus worden gemaakt. Als u bijvoorbeeld in de modus P of M de kleurmodus wijzigt naar Sepia, behouden de modus Slimme scène en de scènemodi hun standaardinstelling voor kleur. De instellingen, waaronder die van de flitser, blijven actief voor de modi P en M, zelfs wanneer u een andere modus instelt of de camera uitschakelt.

De instellingen van de modi P en M wijzigen

Met de modus P/M stelt u de ISO-snelheid, de scherpstelling, de belichtingscompensatie, de sluitersnelheid en het diafragma (f-getal, ook wel f-stop genoemd) in. Gebruik de Menu-knop voor het instellen van alle andere instellingen.

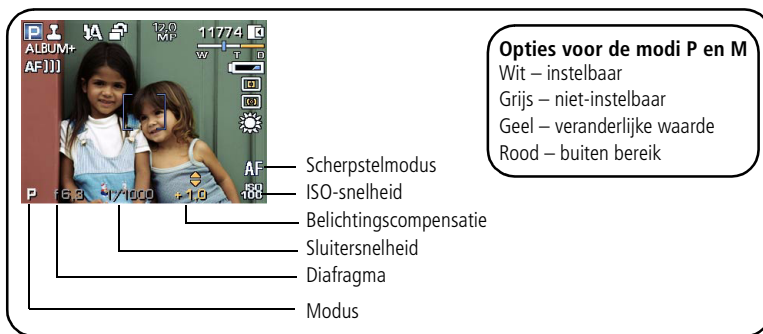

The image shows a camera's LCD screen in P/M mode. The screen displays a photo of two children. Various settings are visible: 'P' for mode, '6.3' for aperture, '1/1000' for shutter speed, '1.0' for exposure compensation, and 'AF' for focus mode. A box on the right lists options for the P and M modes: 'Wit' (white balance, adjustable), 'Grijs' (grayscale, not adjustable), 'Geel' (yellow, variable), and 'Rood' (red, out of range). Lines connect the labels on the right to the corresponding settings on the screen.

Opties voor de modi P en M

- Wit – instelbaar
- Grijs – niet-instelbaar
- Geel – veranderlijke waarde
- Rood – buiten bereik

Scherpstelmodus
ISO-snelheid
Belichtingscompensatie
Sluitersnelheid
Diafragma
Modus

- 1 Zet de keuzeschakelaar in de modus P/M.

De modusopties worden weergegeven.

- 2 Gebruik   om naar een andere instelling te gaan en   om de waarde te wijzigen.

OPMERKING: Sommige instellingen zijn mogelijk niet beschikbaar (zie eerder genoemde P/M-kleuropties). De pijlen verdwijnen wanneer u de waarde niet verder kunt aanpassen.

- 3 Maak een foto.

Modus P/M – zie [pagina 19](#).

ISO-snelheid – hiermee stelt u de lichtgevoeligheid in. Een hogere ISO-snelheid betekent een grotere gevoeligheid.

OPMERKING: Een hogere ISO-snelheid kan ongewenste ruis veroorzaken in een foto.



Belichtingscompensatie – hiermee past u de belichting aan. Als de foto te licht is, dient u een lagere instelling te kiezen. Als de foto te donker is, dient u een hogere instelling te kiezen.

Sluitersnelheid – hiermee regelt u hoe lang de sluiters geopend blijft.

Diafragma – (ook wel f-stop genoemd) hiermee bepaalt u de lensopening, die weer de scherptediepte bepaalt.

- Lagere f-getallen geven een grotere lensopening aan; deze getallen zijn zeer geschikt voor portretten en omstandigheden met weinig licht.
- Hogere f-getallen geven een kleinere lensopening aan; het onderwerp blijft hierdoor scherp; deze getallen zijn zeer geschikt voor landschappen en omstandigheden met veel licht.

Scherpstelmodus – hiermee selecteert u een groot of specifiek gebied waarop u wilt scherpe stellen.

Scherpstelmodus	Beschrijving
 Normale AF	Scherpstelling voor het maken van gewone foto's.
 Macro	Scherpte en details in foto's van dichtbij. De camera bepaalt automatisch het scherptebereik al naargelang de zoompositie.
 Oneindig	Verre onderwerpen. De zoekermarkeringen voor automatisch scherpe stellen zijn niet beschikbaar.
 Handmatig	Het scherpe stellen gebeurt op het midden van het onderwerp. Wanneer het MF-pictogram wordt weergegeven, drukt u op de OK-knop om de scherpe stelindicator weer te geven. Druk op  /  om de instelling aan te passen.

4

Cameraproblemen oplossen

Ga voor uitvoerige productondersteuning naar www.kodak.com/go/z1275support of www.kodak.com/go/z1285support en selecteer Interactive Troubleshooting & Repairs (Interactieve probleemoplossing en reparaties).

Problemen met de camera

Probleem	Probeer een of meer van de volgende oplossingen
De camera kan niet worden ingeschakeld.	<ul style="list-style-type: none">■ Plaats nieuwe batterijen (zie pagina 1).■ Laad de oplaadbare batterijen op.
De camera kan niet worden uitgeschakeld.	<ul style="list-style-type: none">■ Verwijder de batterij en plaats deze terug of vervang de batterij. Ga als de camera nog steeds niet werkt naar www.kodak.com/go/z1275support of www.kodak.com/go/z1285support en selecteer Interactive Troubleshooting & Repairs (Interactieve probleemoplossing en reparaties).
De oplaadbare Kodak Ni-MH-batterijen voor digitale camera's hebben een korte levensduur.	<ul style="list-style-type: none">■ Reinig de contactpunten met een schone, droge doek voordat u de batterijen in de camera plaatst.■ Beperk activiteiten die veel batterijvoeding vergen: het bekijken van foto's of video's en veelvuldig gebruik van de flitser.■ Gebruik de functie om uw batterij te vernieuwen op uw camerastation, printerstation of batterijlader (indien aanwezig).
De sluiterknop werkt niet.	<ul style="list-style-type: none">■ Schakel de camera in (zie pagina 2).■ Wacht tot het klaar-lampje niet meer rood knippert en maak daarna de volgende foto.■ Breng foto's naar uw computer over (zie pagina 5), verwijder foto's uit de camera (pagina 14), wijzig de beeldopslaglocatie of plaats een kaart met beschikbaar geheugen (pagina 8).

5 Bijlage

Voorschriften

FCC-conformiteitsverklaring



Kodak EasyShare Z1275/Z1285 digitale camera

Deze apparatuur is getest en is in overeenstemming bevonden met de limieten van een Klasse B digitaal apparaat, conform Deel 15 van de FCC-voorschriften. Deze beperkingen zijn bedoeld om een redelijke bescherming te bieden tegen schadelijke storingen in een woonomgeving. Deze apparatuur produceert en gebruikt energie in het radiofrequentiegebied en kan deze uitstralen, en kan, indien niet volgens de instructies geïnstalleerd en gebruikt, schadelijke storing aan radiocommunicatie veroorzaken. Er is echter geen garantie dat in bepaalde situaties geen storing zal optreden. Als deze apparatuur schadelijke storing in radio- of televisieontvangst veroorzaakt, wat kan worden vastgesteld door de apparatuur in en uit te schakelen, kan de gebruiker proberen deze storing op te heffen op één of meer van de volgende manieren:

1) de ontvangstantenne verplaatsen of anders richten; 2) de afstand tussen het apparaat en de ontvanger vergroten; 3) de apparatuur aansluiten op een andere contactdoosgroep dan die waarop de ontvanger is aangesloten; 4) de verkoper of een ervaren radio- of tv-monteur raadplegen. Wijzigingen of modificaties aan deze apparatuur die niet uitdrukkelijk zijn goedgekeurd door de partij die verantwoordelijk is voor de nakoming van de voorschriften, kunnen het recht van de gebruiker om deze apparatuur te bedienen, ongeldig maken. Als afgeschermd interfacekabels bij het product zijn geleverd of elders gedefinieerde componenten of toebehoren voor installatie bij dit product zijn voorgeschreven, dienen deze te worden gebruikt om aan de FCC-voorschriften te voldoen.

MPEG-4

Het gebruik van dit product op welke wijze dan ook die voldoet aan de MPEG-4 visual-standaard is verboden, behalve wanneer het gaat om de persoonlijke en niet-commerciële activiteiten van een consument.

C-Tick (Australië)



Elektrisch en elektronisch afval



In de Europese Unie dient dit product niet met ongesorteerd huishoudelijk afval te worden weggegooid. Neem contact op met uw plaatselijke autoriteiten of ga naar www.kodak.com/go/recycle voor informatie over recyclingprogramma's.

GOST-R (Rusland)



Eastman Kodak Company
Rochester, NY 14650, Verenigde Staten

Фотокамера изготовлена в Китае; остальные элементы -
в соответствии с маркировкой.

Kodak

Eastman Kodak Company

Rochester, New York 14650, Verenigde Staten

© Eastman Kodak Company, 2007

Kodak en EasyShare zijn handelsmerken van Eastman Kodak Company.

4J6187_nl