

# 1 De software installeren



Voordat u kabels gaat aansluiten, dient u de bij uw camera meegeleverde software te installeren. Volg de instructies op het scherm.

Ga na het installeren van de software verder met deze handleiding.

(Ga voor handleidingen in de Scandinavische en Baltische talen naar [www.kodak.com/go/nordic\\_guides](http://www.kodak.com/go/nordic_guides).)

# 2 De KLIC-7006-batterij plaatsen

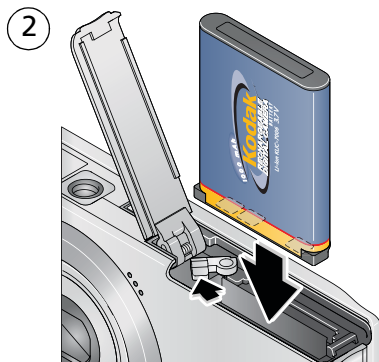
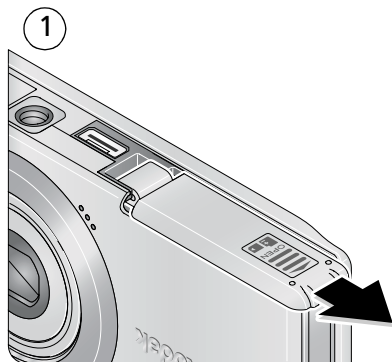

### 3 De batterij opladen

Als u in het bezit bent van een USB-computer, een USB-kabel (model U-8) en een USB- of audio/ video-adapter

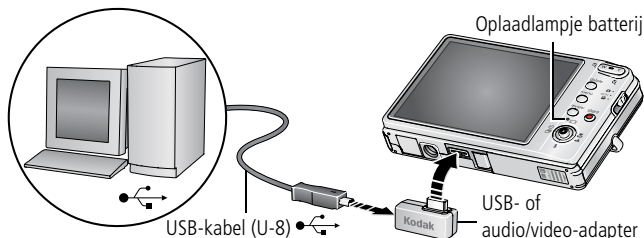

Als u in het bezit bent van een Kodak 5V-wisselstroom adapter



#### Status van de batterijoplaadlampjes (tijdens het opladen):

Aan: bezig met opladen

Uit: volledig opgeladen

OPMERKING: Als het oplaadlampje voor de batterij niet gaat branden, controleert u of:

- de USB-kabel is aangesloten op een USB-poort;
- de computer is ingeschakeld en niet in de slaapmodus staat.

Ga voor het kopen van accessoires naar [www.kodak.com/go/m883accessories](http://www.kodak.com/go/m883accessories).

Ga voor meer informatie over het opladen via de USB-poort naar [www.kodak.com/go/USBcharging](http://www.kodak.com/go/USBcharging).

## De batterij opladen via andere accessoires

Raadpleeg de verpakking van het product voor de inhoud van de verpakking. Ga voor het kopen van optionele accessoires naar [www.kodak.com/go/m883accessories](http://www.kodak.com/go/m883accessories).

### Kodak EasyShare-fotostation 2

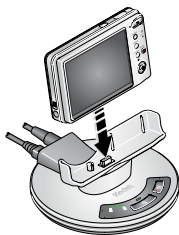

### Kodak EasyShare-camerastation of -printerstation

Ga naar

[www.kodak.com/go/dockcompatibility](http://www.kodak.com/go/dockcompatibility) voor informatie over geschikte stations.

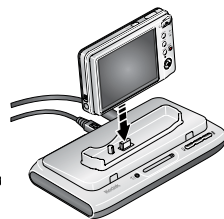
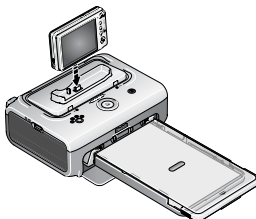

### Universele Kodak-batterijoplader K7600-C voor lithium-ionbatterijen

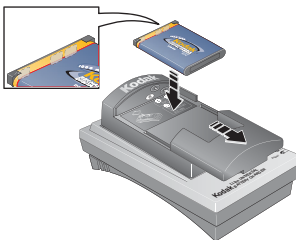

## 4 De camera inschakelen

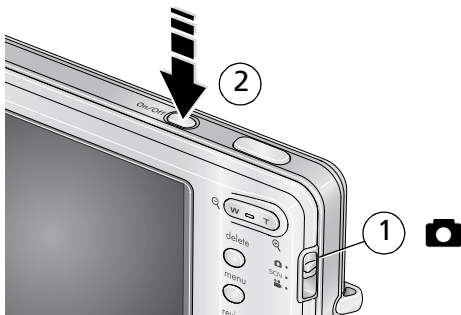

## 5 De taal, datum en tijd instellen

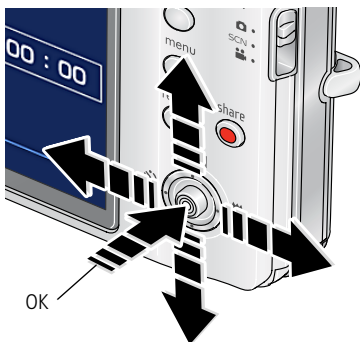

### Taal:

- 1 ▲/▼ om de instelling te wijzigen.
- 2 OK om de instelling te accepteren.

### Datum/tijd:

- 1 Druk op de OK-knop als daarom wordt gevraagd.
- 2 ▲/▼ om de instelling te wijzigen.  
◀/▶ om naar het vorige/volgende veld te gaan.  
OK om de instelling te accepteren.

## 6 Een foto/video maken

### Foto's



Zoekermarkeringen

- 1 Schuif de modusschakelaar naar .
- 2 Druk de sluitersknop **half** in om scherp te stellen en de belichting in te stellen. Wanneer de zoekermarkeringen groen worden, drukt u de sluitersknop **volledig** in.  
U kunt herhaaldelijk op de displayknop  drukken als u de statuspictogrammen, het histogram of het zoekraster wilt in- of uitschakelen.

### Video's

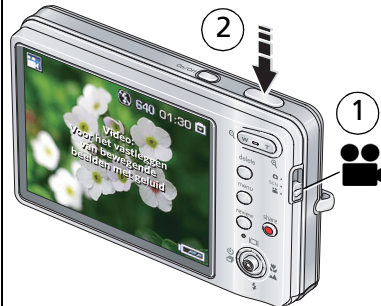

- 1 Schuif de modusschakelaar naar .
- 2 Druk de sluitersknop **volledig** in en laat de knop vervolgens los.  
Als u de opname wilt beëindigen, drukt u nogmaals op de sluitersknop en laat u deze vervolgens weer los.

## 7 Foto's/video's bekijken



- ① Druk op de Review-knop (Bekijken).  
(Druk nogmaals om het scherm te sluiten.)
- ② ◀/▶ om naar de vorige/  
volgende foto of video  
te gaan.

Video's:

- ▼ Afspelen. (Druk op de OK-knop als u de weergave wilt onderbreken of verder wilt afspelen.)
- ◀/▶ Hiermee kunt u tijdens de weergave het volume aanpassen.
- ▶ Eenmaal drukken tijdens het afspelen om af te spelen met snelheid 2x; nogmaals drukken voor 4x.
- ◀ Eenmaal drukken tijdens het afspelen om terug te gaan met snelheid 2x; nogmaals drukken voor 4x.
- ◀/▶ Houd deze knoppen 4 seconden ingedrukt om naar een bladwijzer te gaan.

## 8 Foto's/video's overbrengen

### USB-kabel (U-8)

(meegeleverd)

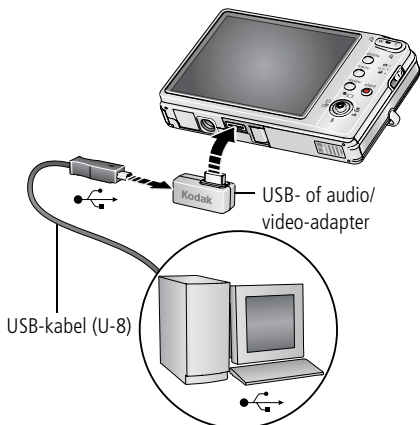

Camera inschakelen.

### Kodak EasyShare-fotostation 2, -camerastation of -printerstation

(mogelijk afzonderlijk verkrijgbaar)

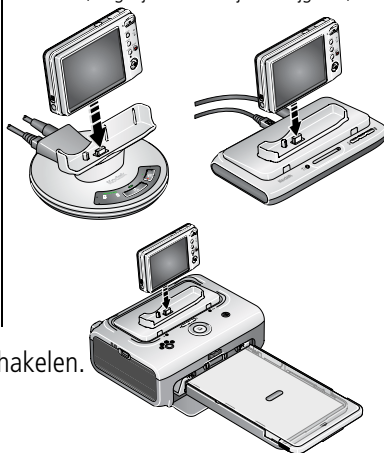

Raadpleeg de verpakking van het product voor de inhoud van de verpakking.  
 Raadpleeg de handleiding Aan de slag voor informatie over het gebruik van een station.  
 Ga naar [www.kodak.com/go/dockcompatibility](http://www.kodak.com/go/dockcompatibility) voor informatie over geschikte stations.  
 Ga voor het kopen van accessoires naar [www.kodak.com/go/m883accessories](http://www.kodak.com/go/m883accessories).  
[www.kodak.com/go/m883support](http://www.kodak.com/go/m883support)

---

## 9 Meer informatie over uw camera

---

### Gefeliciteerd!

U hebt:

- uw camera ingesteld
- foto's gemaakt
- foto's overgebracht naar de computer

### Meer informatie

Lees ook de volgende pagina's van deze handleiding, zodat u de mooiste foto's kunt maken en delen!

Gebruik de Help van de camera om elke menuoptie beter te begrijpen. (Markeer een menukeuze en druk vervolgens op de zoomknop T (telefoto).)

### Ga naar [www.kodak.com/go/m883support](http://www.kodak.com/go/m883support) voor:

- de handleiding
- interactieve probleemoplossing en reparaties
- interactieve tutorials
- veelgestelde vragen
- downloads
- accessoires
- afdrukinformatie
- productregistratie





# Vooraanzicht

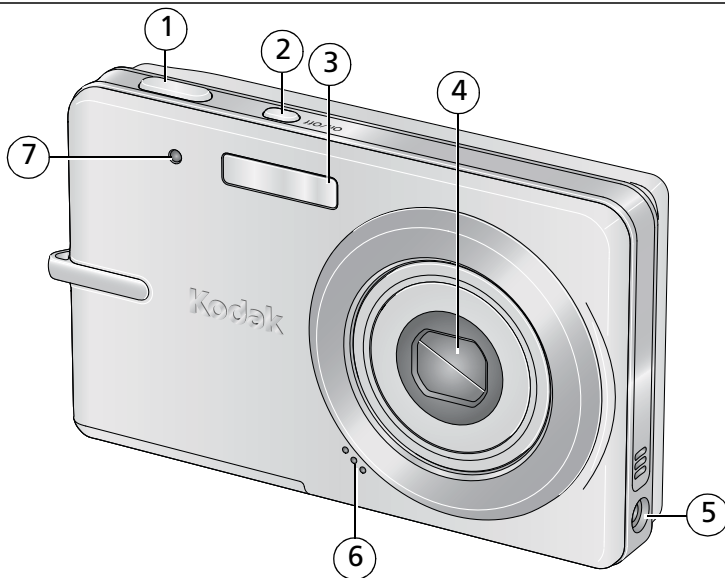

- |   |                       |   |  |
|---|-----------------------|---|--|
| 1 | Sluiterknop           | 5 | Gelijkspanningsingang (5 V)  |
| 2 | On/Off-knop (aan-uit) | 6 | Microfoon  |
| 3 | Flitser               | 7 | Videolampje/zelfontspannerlampje/lampje voor automatisch scherpstellen |
| 4 | Lens                  |   |  |

# Achteraanzicht

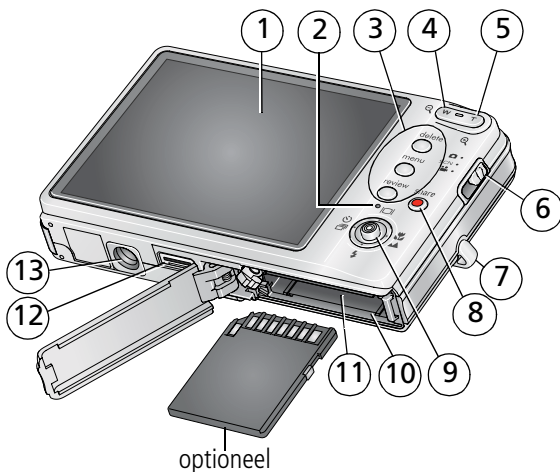

- |   |   |    |                                       |
|---|---|----|---------------------------------------|
| 1 | LCD-scherm  | 9  | ▲, schermknop                         |
| 2 | Oplaadlampje batterij   |    | ▼, flitserknop                        |
| 3 | Delete-knop (Verwijderen),<br>Menu-knop, Review-knop (Bekijken) |    | ◀, zelfontspanner/burst-knop          |
| 4 | Groothoekknop   |    | ▶, macro-/panoramaknop                |
| 5 | Telefoto-/helpknop  | 9  | OK-knop                               |
| 6 | Modusschakelaar   | 10 | Batterijcompartiment                  |
| 7 | Draagriembevestiging  | 11 | Sleuf voor optionele SD- of MMC-kaart |
| 8 | Share-knop (Delen)  | 12 | USB-/oplaadpoort, stationsconnector   |
|   |   | 13 | Statiefbevestiging                    |

10

[www.kodak.com/go/easyssharecenter](http://www.kodak.com/go/easyssharecenter)

# 1

## Meer camerafuncties

### De 3x optische zoom gebruiken

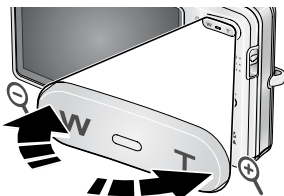

- 1 Richt de camera zo dat het te fotograferen onderwerp op het LCD-scherm in beeld wordt gebracht.
- 2 Als u wilt inzoomen, drukt u op de knop T (telefoto).  
Als u wilt uitzoomen, drukt u op de knop W (groothoek).  
*De zoomindicator geeft de zoomstatus aan.*

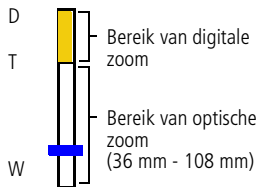

- 3 Maak de foto of video.

### Digitale zoom gebruiken

Gebruik de digitale zoom in een willekeurige fotomodus als u het beeld nog eens 5x wilt vergroten nadat u de optische zoom al hebt toegepast. Druk op de knop T (telefoto) tot het schuifblokje aangeeft dat u het maximale bereik van de optische zoom hebt bereikt. Laat de knop T (telefoto) los en druk er nogmaals op.

OPMERKING: Als u digitale zoom gebruikt, is het mogelijk dat de beeldkwaliteit minder goed is. Het schuifblokje stopt en wordt vervolgens rood wanneer de fotokwaliteit de limiet bereikt voor een aanvaardbare afdruk van 10 cm x 15 cm.

## De zelfontspanner gebruiken

Modus	Er wordt een foto gemaakt na...
 10	een vertraging van 10 seconden (hierdoor hebt u voldoende tijd om in de compositie te gaan staan).
 2	een vertraging van 2 seconden (de sluiterknop wordt automatisch losgelaten; de camera is op een statief geplaatst).
 2x	een vertraging van 10 seconden. De tweede foto wordt 8 seconden later gemaakt.
	Druk op  tot het gewenste zelfontspannerpictogram wordt weergegeven in het statusgebied van het LCD-scherm.

- 1 Selecteer de gewenste zelfontspannermodus en breng vervolgens de compositie in beeld.
- 2 Druk de sluiterknop eerst **half** in en vervolgens **volledig**.  
*De camera maakt de foto('s) na de vertraging.*

Volg dezelfde procedure om een video te maken, maar schuif de modusschakelaar naar Video  en druk de sluiterknop volledig in.

OPMERKING: Alleen de opties voor 2 en 10 seconden zijn beschikbaar in de modus Video. De video stopt wanneer er geen opslagruimte meer is.

## De flitser gebruiken



Druk herhaaldelijk op de flitserknop als u door de flitsermodi wilt bladeren.





De huidige flitsermodus wordt weergegeven in het statusgebied van het LCD-scherm.



Flitsermodi	Flitser
<b>Automatisch</b>	De flitser gaat af wanneer de lichtomstandigheden dit vereisen.
<b>Altijd flitser</b>	De flitser gaat bij elke foto af, ongeacht de lichtomstandigheden. U kunt deze modus gebruiken voor onderwerpen in de schaduw of in tegenlicht (wanneer het licht zich achter het onderwerp bevindt). Houd de camera stil of gebruik een statief wanneer er weinig licht is.
<b>Rode ogen</b>	Met de rode-ogenflitser kunt u rode ogen verminderen door een flits vooraf toe te passen of door automatische rode-ogenreductie toe te passen. Als u: <ul style="list-style-type: none"> <li>■ wilt dat de camera voorflitst, schakelt u Voorflits rode ogen in. (Door de eerste flits worden de pupillen kleiner. Hierdoor neemt de kans op rode ogen af.)</li> <li>■ slechts één flits wilt en rode ogen automatisch wilt verwijderen, schakelt u Voorflits rode ogen uit.</li> </ul>
<b>Uit</b>	De flitser gaat nooit af.

## Verschillende modi gebruiken

Kies de modus die het meest geschikt is voor uw onderwerpen en omgeving.

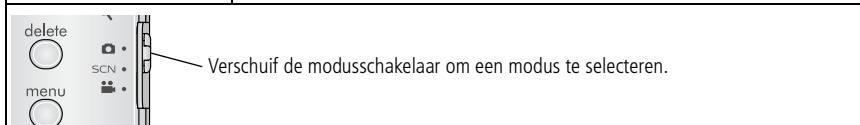
Modus	Voor
 <b>Automatisch</b>	Gewone foto's – deze modus biedt een uitstekend evenwicht tussen kwaliteit en gebruiksgemak.
<b>SCN Scène</b>	Eenvoudig richten en foto's maken als u foto's maakt in uitzonderlijke omstandigheden.
 <b>Video</b>	Voor het opnemen van videobeelden met geluid. (Zie <a href="#">pagina 5</a> .)





Modus	Voor
 <b>Panorama</b>	Vergezichten. De camera gebruikt een automatische scherpstelling op oneindig. De zoekermarkeringen voor automatisch scherpstellen zijn niet beschikbaar in deze modus.
 <b>Macro</b>	Voor onderwerpen dichtbij. De camera bepaalt automatisch het scherptegebied al naargelang de zoompositie. Gebruik indien mogelijk het beschikbare licht in plaats van de flitser.



## Scènemodi gebruiken

Kies een scènemodus – prachtige foto's in bijna elke situatie!

- 1 Schuif de modusschakelaar naar SCN.
- 2 Druk op   om beschrijvingen van de scènemodi weer te geven.

*De datum/tijd en de modusbeschrijving worden weergegeven. Druk op de OK-knop als de modusbeschrijving wordt uitgeschakeld voordat u deze volledig hebt gelezen.*

- 3 Druk op de OK-knop om een scènemodus te selecteren.

## De Help van de camera gebruiken

Gebruik de Help van de camera om elke menuoptie beter te begrijpen.

Markeer een menukeuze en druk vervolgens op de zoomknop T (telefoto).

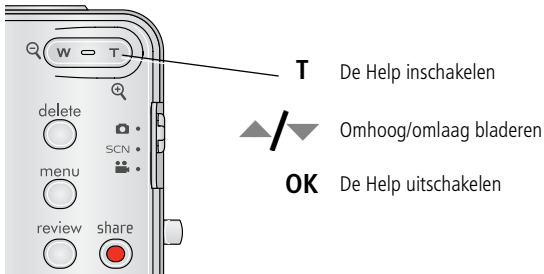

## Opnamepictogrammen

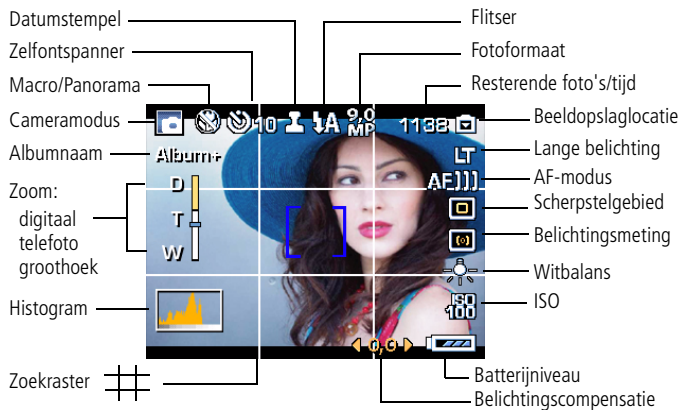



## 2

# Mogelijkheden van foto's/video's

## Een foto vergroten

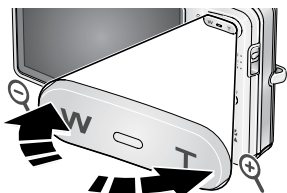

- 1 Druk op de Review-knop (Bekijken) en vervolgens op de knop T om de foto te vergroten.
- 2 Druk op ▲/▼ ◀/▶ om andere delen van de foto te bekijken.
- 3 Druk op de OK-knop om terug te gaan naar 1x.

## Foto's/video's verwijderen

- 1 Druk op de Review-knop (Bekijken).
- 2 Druk op ◀/▶ om naar de vorige/volgende foto of video te gaan.
- 3 Druk op de Delete-knop (Verwijderen).
- 4 Volg de aanwijzingen op het scherm.

## De functie Verwijderen annuleren gebruiken

Als u per ongeluk een foto verwijdert, kunt u de functie Verwijderen annuleren gebruiken om de foto terug te halen. Deze functie is alleen beschikbaar onmiddellijk nadat u een foto hebt verwijderd.

## Kodak Perfect Touch-technologie gebruiken

Met Kodak Perfect Touch-technologie krijgt u mooiere, helderdere foto's.

- 1 Druk op de Review-knop (Bekijken).
  - 2 Druk op ◀/▶ om naar de vorige/ volgende foto te gaan.
  - 3 Druk op de Menu-knop en vervolgens op ◀/▶ om het tabblad Bewerken te markeren. Markeer Perfect Touch-tech. en druk vervolgens op de OK-knop.  
*Er wordt een voorbeeld van de verbetering weergegeven in een gesplitst scherm. Druk op ◀/▶ om andere delen van de foto te bekijken.*
  - 4 Druk op de OK-knop. Volg de instructies op het beeldscherm voor het vervangen van het origineel of om de verbeterde foto op te slaan als een nieuwe foto.  
*Een verbeterde foto kan niet opnieuw op de camera worden verbeterd. Kodak Perfect Touch-technologie kan alleen voor foto's worden gebruikt, niet voor video's.*
- Druk op de Menu-knop om het menu af te sluiten.

## Video's bewerken

### Een foto maken van een video

U kunt één videoframe kiezen en er vervolgens een foto van maken die geschikt is voor een afdruk van 10 cm x 15 cm.

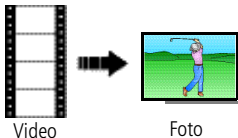

- 1 Druk op de Review-knop (Bekijken) en druk op ◀/▶ om een video te zoeken.
- 2 Druk op de Menu-knop en vervolgens op ◀/▶ om het tabblad Bewerken te markeren. Markeer Foto maken en druk vervolgens op de OK-knop.
- 3 Volg de aanwijzingen op het scherm.  
*Er is een foto gemaakt. (De originele video blijft behouden.)*
  - Druk op de Menu-knop om het menu af te sluiten.

## Een afdruk maken van een videoserie



U kunt van een video 4, 9 of 16 foto's maken die geschikt zijn voor afdrukken van 10 cm x 15 cm.

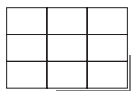

Video



4, 9 of 16 foto's

- 1 Druk op de Review-knop (Bekijken) en druk op  om een video te zoeken.
- 2 Druk op de Menu-knop en vervolgens op  om het tabblad Bewerken te markeren. Markeer Videoserie en druk vervolgens op de OK-knop.
- 3 Markeer een optie en druk vervolgens op de OK-knop.

**Automatisch:** de camera kiest het eerste en het laatste frame en vervolgens 2, 7 of 14 frames met gelijke tussenafstanden.

**Handmatig:** u kiest het eerste en het laatste frame en vervolgens kiest de camera 2, 7 of 14 frames met gelijke tussenafstanden.

**Vol. handm.:** u kiest 4, 9 of 16 frames.

**Bladwijzers gebruiken:** er worden frames gebruikt die met een bladwijzer zijn gemarkeerd.

*Er wordt een foto met 4, 9 of 16 afbeeldingen gemaakt. Als u minder dan 4 of 9 bladwijzers hebt, worden er videoframes met gelijke tussenafstanden gebruikt.*

- Druk op de Menu-knop om het menu af te sluiten.

## Meerdere foto's of video's selecteren

Gebruik de functie voor het selecteren van meerdere foto's of video's als u twee of meer foto's/video's wilt afdrukken, overbrengen, verwijderen, enz. (De functie Meerdere foto's/video's selecteren werkt het beste in de modus Multifoto.)

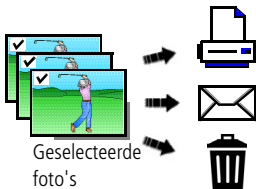

- 1 Druk op de Review-knop (Bekijken) en druk vervolgens op ◀/▶ om een foto of video te zoeken.
- 2 Druk op de OK-knop als u foto's of video's wilt selecteren.

*Er wordt een vinkje weergegeven op de foto. U kunt nu de geselecteerde foto's afdrukken, overbrengen, verwijderen, enz. Als u nogmaals op de OK-knop drukt, wordt het vinkje verwijderd.*

## Als miniatures (multifoto) bekijken

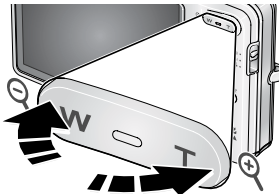

- 1 Druk op de Review-knop (Bekijken).
- 2 Druk op de knop W als u de weergave van één foto wilt wijzigen in miniatures (multifoto).
- 3 Druk op de knop T als u wilt terugkeren naar de weergave van één foto.
  - Druk op de Review-knop (Bekijken) als u de modus Bekijken wilt afsluiten.

# 3

## Cameraproblemen oplossen

### Problemen met de camera

Status	Oplossing
De camera kan niet worden ingeschakeld	<ul style="list-style-type: none"><li>■ Controleer of de batterij is opgeladen en of deze juist is geïnstalleerd (zie <a href="#">pagina 1</a>).</li><li>■ Schakel de camera uit en weer in.</li></ul>
De camera kan niet worden uitgeschakeld	
De bedieningsknoppen van de camera werken niet	
De batterij wordt niet opgeladen tijdens het opladen via de USB-poort	<ul style="list-style-type: none"><li>■ Zie <a href="#">pagina 2</a> of ga naar <a href="http://www.kodak.com/go/USBcharging">www.kodak.com/go/USBcharging</a>.</li></ul>
Na het maken van een foto gaat het aantal resterende foto's niet omlaag	<ul style="list-style-type: none"><li>■ Ga door met het maken van foto's. De camera werkt naar behoren. (De camera schat het aantal resterende foto's nadat een foto is gemaakt, op basis van het fotoformaat en de inhoud.)</li></ul>
De flitser gaat niet af	<ul style="list-style-type: none"><li>■ Controleer de flitserinstellingen en wijzig ze indien nodig (zie <a href="#">pagina 13</a>).</li></ul> <p>OPMERKING: De flitser gaat niet in elke modus af.</p>

Status	Oplossing
De batterij heeft een korte levensduur	<ul style="list-style-type: none"><li data-bbox="341 181 952 235">■ Controleer of het juiste type batterij is geïnstalleerd (zie <a href="#">pagina 1</a>).</li><li data-bbox="341 240 952 293">■ Reinig de contactpunten met een schone, droge doek voordat u de batterijen in de camera plaatst.</li><li data-bbox="341 298 952 331">■ Plaats een nieuwe of volledig opgeladen batterij (zie <a href="#">pagina 1</a>).</li></ul>

# 4 Bijlage

## Een upgrade van uw software en firmware uitvoeren

Download de nieuwste versies van de software die op de cd met Kodak EasyShare-software wordt meegeleverd en van de camerafirmware (de software waarmee de camera wordt aangestuurd). Ga naar [www.kodak.com/go/m883downloads](http://www.kodak.com/go/m883downloads).

## FCC-conformiteitsverklaring



Kodak EasyShare M883 zoom digitale camera

Deze apparatuur is getest en is in overeenstemming bevonden met de limieten van een Klasse B digitaal apparaat, conform Deel 15 van de FCC-voorschriften. Deze beperkingen zijn bedoeld om een redelijke bescherming te bieden tegen schadelijke storingen in een woonomgeving. Deze apparatuur produceert en gebruikt energie in het radiofrequentiegebied en kan deze uitstralen, en kan, indien niet volgens de instructies geïnstalleerd en gebruikt, schadelijke storing aan radiocommunicatie veroorzaken. Er is echter geen garantie dat in bepaalde situaties geen storing zal optreden. Als deze apparatuur schadelijke storing in radio- of televisieontvangst veroorzaakt, wat kan worden vastgesteld door de apparatuur in en uit te schakelen, kan de gebruiker proberen deze storing op te heffen op één of meer van de volgende manieren: 1) de ontvangstantenne verplaatsen of anders richten; 2) de afstand tussen het apparaat en de ontvanger vergroten; 3) de apparatuur aansluiten op een andere contactdoosgroep dan die waarop de ontvanger is aangesloten; 4) de verkoper of een ervaren radio- of tv-monteur raadplegen. Wijzigingen of modificaties aan deze apparatuur die niet uitdrukkelijk zijn goedgekeurd door de partij die verantwoordelijk is voor de nakoming van de voorschriften, kunnen het recht van de gebruiker om deze apparatuur te bedienen, ongeldig maken. Als afgeschermd interfacekabels bij het product zijn geleverd of elders gedefinieerde componenten of toebehoren voor installatie bij dit product zijn voorgeschreven, dienen deze te worden gebruikt om aan de FCC-voorschriften te voldoen.



## Elektrisch en elektronisch afval



In Europa: Ter bescherming van uw gezondheid en het milieu mag dit product niet met het gewone huisafval worden meegegeven, maar moet het naar een officieel aangewezen inzamelpunt worden gebracht. Neem voor meer informatie contact op met de verkoper, het inzamelpunt of met de gemeente. U kunt ook terecht op [www.kodak.com/go/recycle](http://www.kodak.com/go/recycle).  
(Gewicht product: 105 g.)

## C-Tick (Australië)



# Kodak

Eastman Kodak Company

Rochester, New York 14650, Verenigde Staten

© Eastman Kodak Company, 2007

Kodak, EasyShare en Perfect Touch zijn handelsmerken van Eastman Kodak Company.

4J6240\_nl

[www.kodak.com/go/m883support](http://www.kodak.com/go/m883support)