

# T60

modern  
simple  
refined

# Inhoud

## Hoofdstuk 1

---

### Aan de slag

- Componenten 4
- De regelaars vinden 5
- LCD-display 6
- Windows Media Player 11 installeren 7

## Hoofdstuk 2

---

### Eenvoudige handelingen

- De speler inschakelen/uitschakelen 10
- Een menu selecteren 11
- Werken met HOLD 12
- Producten aansluiten 13

## Hoofdstuk 3

---

### Gebruik van de T60

- Muziek 18
- Verkenner 20
- FM-radio 21
- Opname 23
- Andere inhoud afspelen 24

## Hoofdstuk 4

---

### Instellen van de T60

- Instellen van de Menu-functies 26
- Sound 27
- Display 27
- Recording 28
- Timer 28
- Advanced 28

## Hoofdstuk 5

---

### Andere informatie

- Werken met de Windows Media Player 11 30
- Copyright/Certificatie/Handelsmerken/  
Beperkte aansprakelijkheid 33
- Veiligheidsinstructies 34
- Problemen oplossen 36



iriver

## Hoofdstuk 1

### Aan de slag

Componenten	4
De regelaars vinden	5
LCD-display	6
Windows Media Player 11 installeren	7



# Componenten

Componenten kunnen zonder tegenbericht veranderen en kunnen anders zijn dan op de weergegeven afbeeldingen.



T60



Koptelefoon

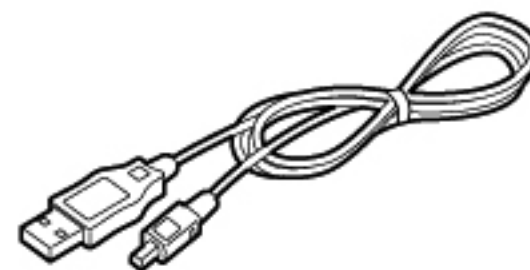

USB-kabel



Gids om snel te starten en garantiekaart

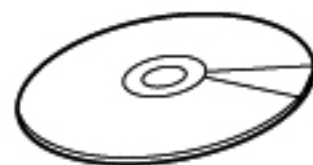

Installatie-CD

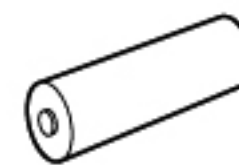

Batterij (type AAA x 1ea)

# De regelaars vinden

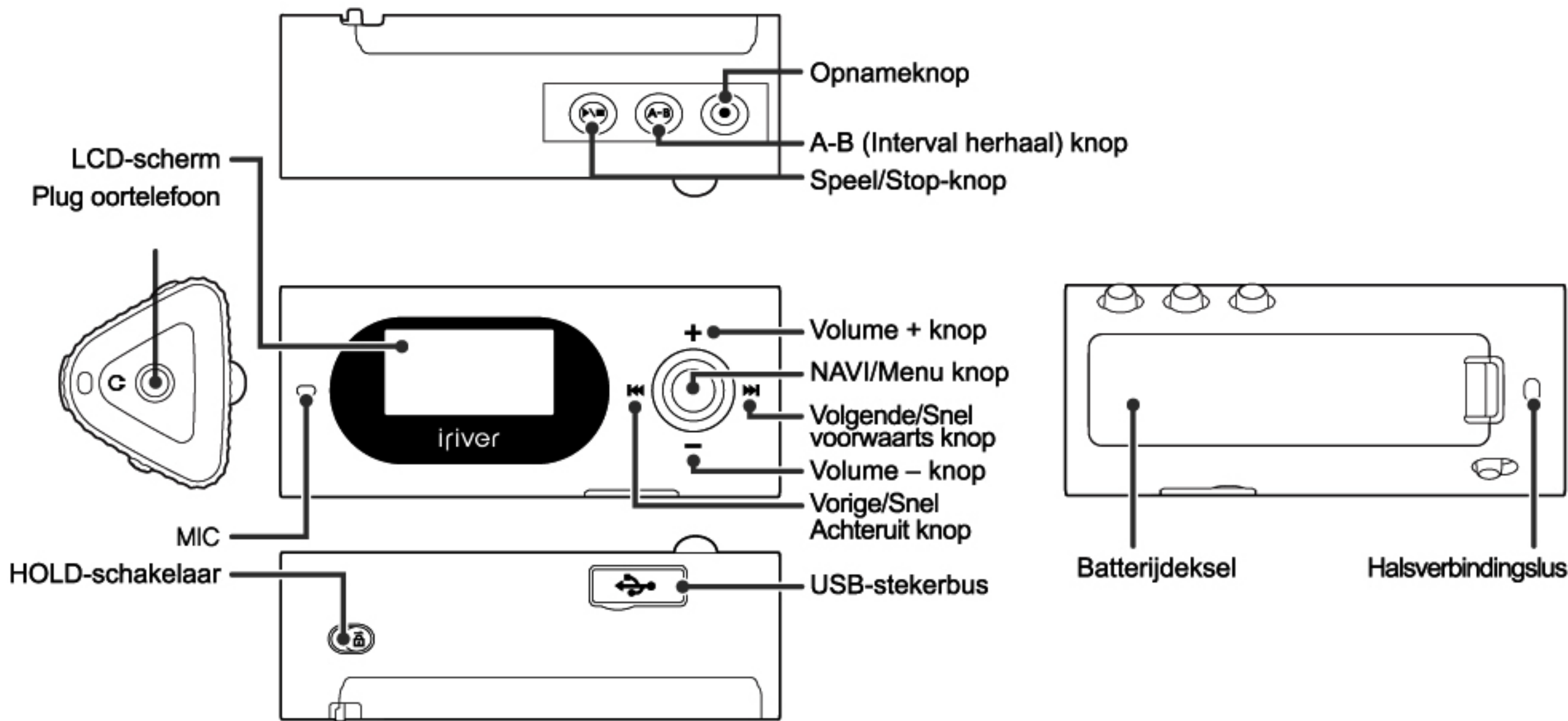

# LCD-display

## Bij het afspelen van muziek

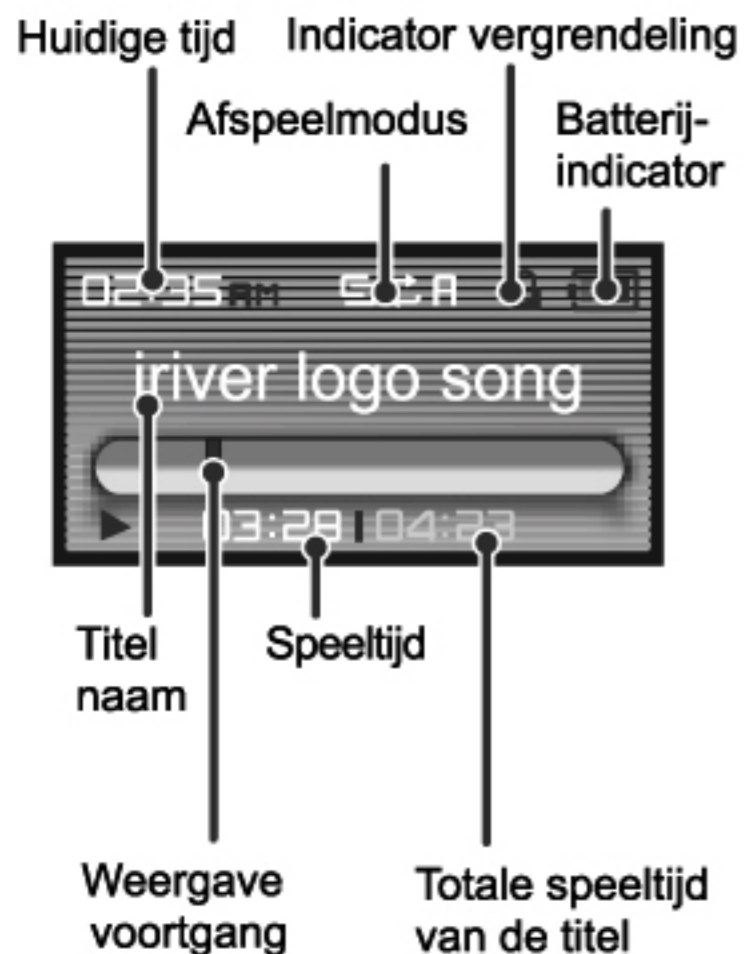

## Bij het luisteren naar FM-radio

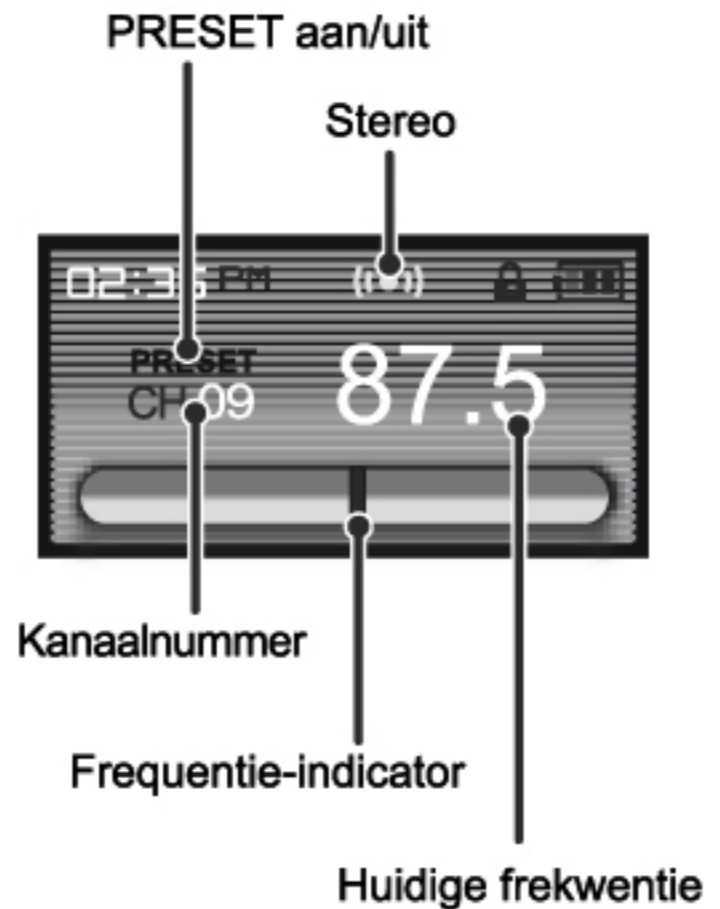

## Voor het opnemen van stem

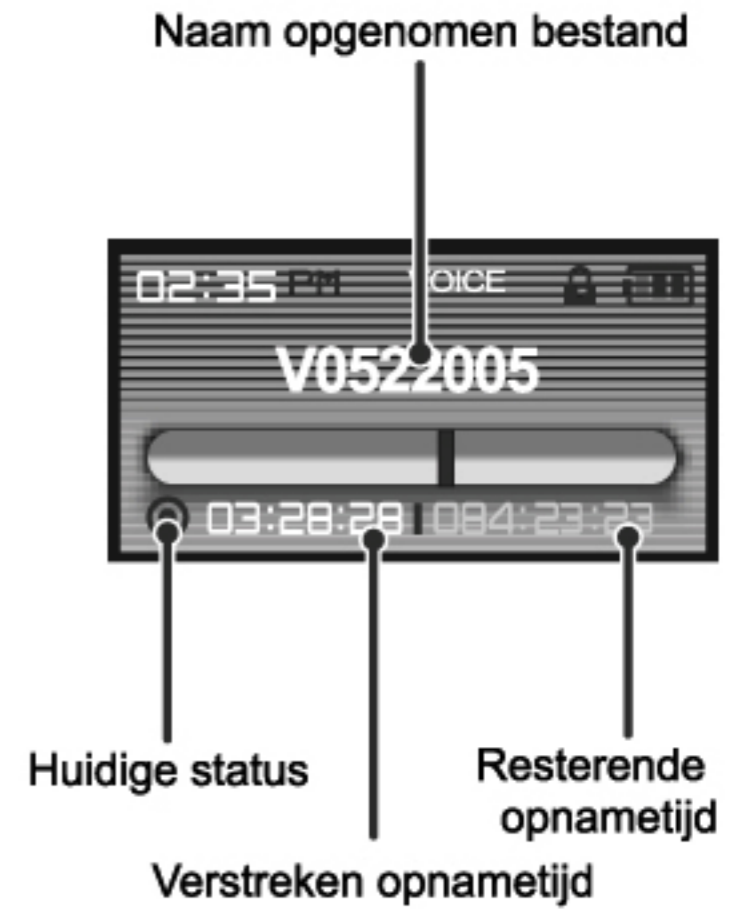

## Windows Media Player 11 installeren

Windows Media Player 11 is een geïntegreerd programma dat op efficiënte wijze muziek- en beeldbestanden beheert. Werkend met Windows Media Player 11 kunt u muziekbestanden en beeldbestanden van PC op de T60 opslaan.

1. Steek de installatie-CD in uw PC om het installatieprocesscherm weer te geven.
2. Klik op [Install] en voer het installatieproces uit door de instructies op het scherm te volgen.

### Opmerking

- Minimale eisen om Windows Media Player 11 te gebruiken
  - Intel® Pentium® II 233MHz of hogere processornsnelheid
  - Windows® XP
  - 64MB geheugen of meer
  - 30MB schijfruimte of meer
  - Luidspreker en geluidskaart die goede ondersteuning bieden voor 16 bit
  - Microsoft Internet Explorer versie 6.0 of hoger
  - SVGA of high resolution beeldscherm (1024x768 resolutie of hoger)
- Voor meer informatie over werken met Windows Media Player 11 verwijzen wij naar pagina 30 -32.





iriver

## Hoofdstuk 2

### Eenvoudige handelingen

De speler inschakelen/uitschakelen	10
Een menu selecteren	11
Werken met HOLD	12
Producten aansluiten	
De koptelefoon aansluiten op de T60	13
Vervangen van de batterij	13
De T60 op uw PC aansluiten	14
Bestand/map kopiëren (gebruiken als een verwijderbare schijf)	15
Aansluiting T60 en PC ongedaan maken	16

## De speler inschakelen/uitschakelen

---

1. Druk op de knop [▶■] op het product om dit in te schakelen.
2. Druk de knop [▶■] in en houd deze op het product ingedrukt om deze uit te schakelen.

### Opmerking

- Dit product heeft een functie om automatisch stroom te sparen. Op basis van de instelling van de modus voor stroomsparen zal het product automatisch uitgeschakeld worden, als het een tijd niet gebruikt is. Voor meer informatie over het instellen van deze modus verwijzen wij u naar [Settings-Timer-Power Off Timer]. (Zie pagina 28.)

## Een menu selecteren

---

1. Vervangen van de batterij Wanneer u het product inschakelt, drukt u de [○:NAVI] knop in en houdt deze ingedrukt om het menu-selectiescherm weer te geven.
2. Druk de [⏪/⏩] knop in om het menu te selecteren en druk vervolgens de [○:NAVI] knop in om de modus weer te geven.

## Werken met HOLD

1. Schuif de HOLD-schakelaar naar rechts om de functie HOLD in te schakelen.

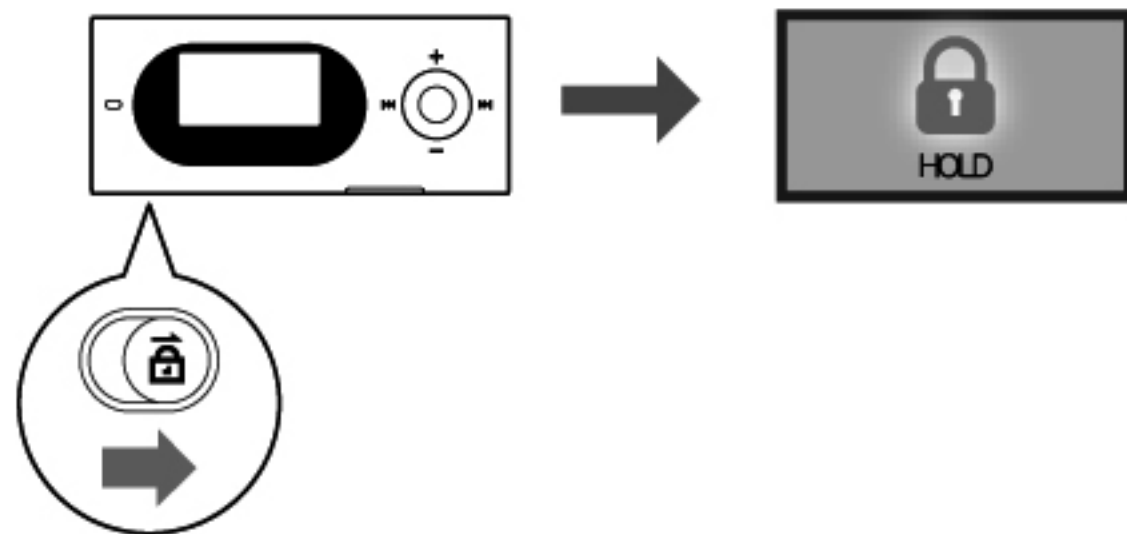

## Producten aansluiten

### | De koptelefoon aansluiten op de T60 |.....

1. Sluit de koptelefoon aan op de stekerbuis van het product.

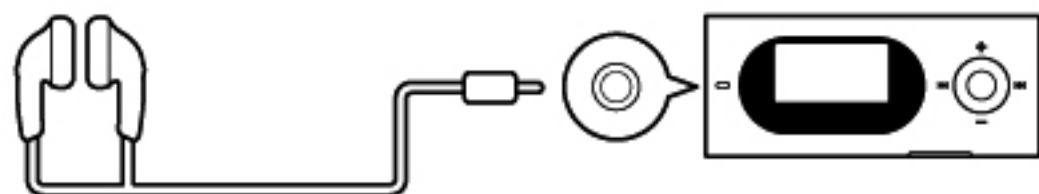

### | Vervangen van de batterij |.....

1. Druk de batterijdeksel aan de achterkant van de T60 en schuif hem in de richting van de pijl.
2. Controleer de richting van de +/- polen, en plaats een batterij (type AAA, 1,5 V).
3. Plaats het deksel van het batterijvak, en sluit dit door het in de richting van de pijl te verschuiven.

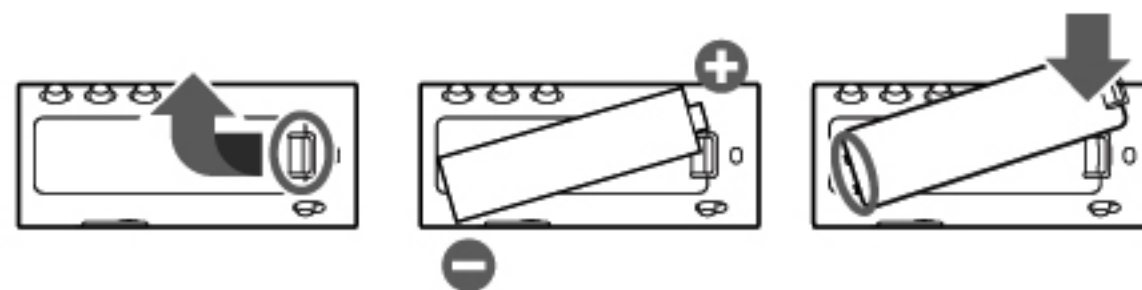

#### Opmerking

- Teneinde corrosie te vermijden, verwijdert u best de batterijen wanneer de speler gedurende langere tijd niet zal gebruikt worden.
- Indien er toch corrosie zou optreden, veeg dan het batterijvak onmiddellijk schoon met een droge doek, en plaats een nieuwe batterij.

## Producten aansluiten

### | De T60 op uw PC aansluiten |

1. Druk op de knop [▶■] op het product om dit in te schakelen.
2. Schakel de PC in en sluit de T60 er op aan met behulp van de USB-kabel.

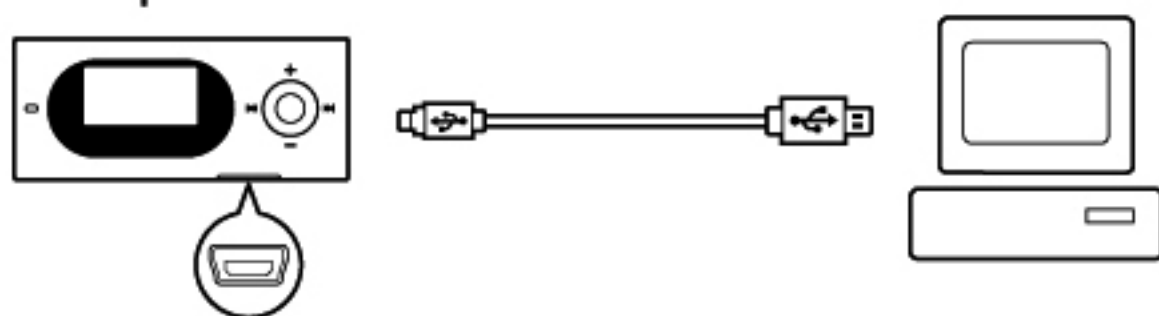

3. Als deze goed aangesloten wordt, zal de LCD er uit zien als beneden.



# Producten aansluiten

## | Bestand/map kopiëren (gebruiken als een verwijderbare schijf) | .....

### Bestand/map kopiëren naar het product

1. Nadat u het bestand/de map op uw PC hebt geselecteerd, sleept u het en zet het neer naar het station dat voor het product staat.

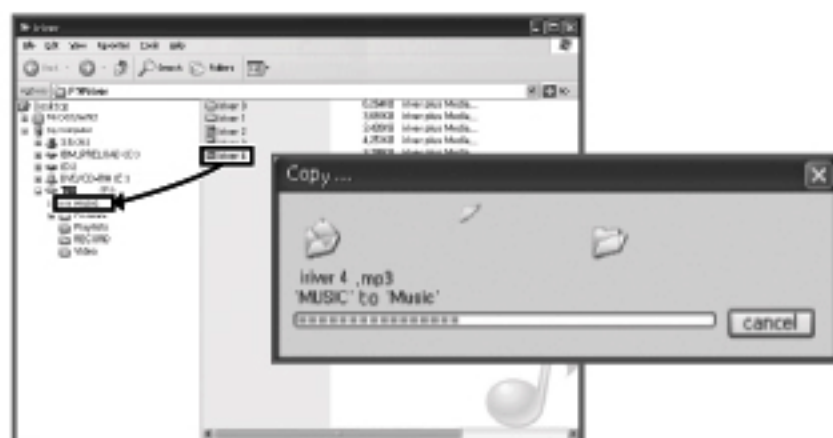

### Bestand/map van het product verwijderen

1. Nadat u het bestand/de map hebt geselecteerd, klikt u met de rechter muisknop en selecteert [Verwijderen].
2. Klik op [Yes] in het [Bestand verwijderen bevestigen/Map verwijderen bevestigen] popup-venster om het bestand/de map te verwijderen.

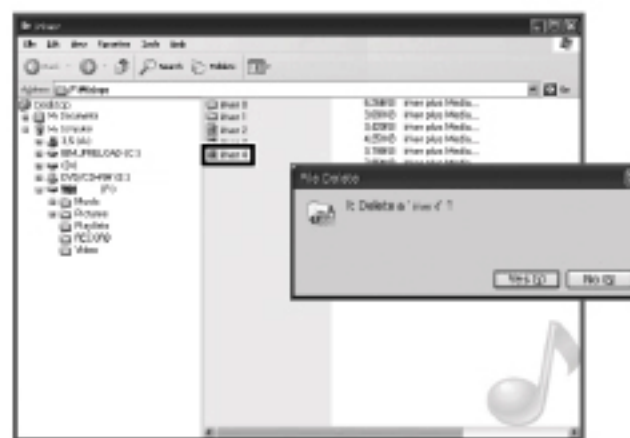

### Opmerking

- Sluit het USB-snoer altijd goed aan.
- Wanneer u gegevens met behulp van de USB-kabel overbrengt, laat deze nooit losraken of schakel de stroom niet uit om uw gegevens tegen schade te beschermen.





## Producten aansluiten

### | Aansluiting T60 en PC ongedaan maken | .....

1. Maak de verbinding van het product met de PC ongedaan.

## Hoofdstuk 3

### Gebruik van de T60

#### Muziek

Muziek selecteren	18
Luisteren naar muziek	18
Bijkomende Functies	
- A-B Herhaal	18
- Selecteer EQ	18
- Selecteer Speelmodus	18
- Voeg Bestand toe aan Geselecteerde Muziek	19
- Wis een Bestand of een Map	19
- Muziek uit de Afspeellijst beluisteren	19

#### Verkenner

Verkenningsapparaat	20
Bekijken van een Beeldbestand	20

#### FM-radio

FM-radio beluisteren	21
Scannen van FM-radiostation	21
Bijkomende Functies	
- Omschakelen tussen STEREO/MONO	21
- Handmatig Opslaan Kanaal	21
- Automatisch Opslaan Kanaal	21
- Wissen Kanaal	22
- Opnemen FM-radiostation	22

#### Opname

Opname	23
--------	----

#### Andere inhoud afspelen

Audible-bestand afspelen	24
--------------------------	----



## Muziek

### | Muziek selecteren | .....

1. Selecteer [Music] in het hoofdmenu.
2. In het Standby-scherm drukt u op de [○:NAVI] knop om het muzieklijstscherf weer te geven. Druk op de [⏮/⏭/+/-] knop om de muziek te selecteren.
  - ⏮ : Gaat naar de hoger gelegen map
  - ⏭ : Gaat naar de lager gelegen map
  - +/- : Beweegt binnen de huidige map
3. Druk op de [○:NAVI] knop om het muziekbestand te beluisteren.

### | Luisteren naar muziek | .....

- Druk op de knop [+/-] om het volume te regelen.
- Tijdens het beluisteren kan u de [▶■] knop indrukken om te pauzeren/hernemen.
- Als u muziek afspeelt, drukt u op [⏮/⏭] en houd dit ingedrukt om snel naar voren te spoelen of snel terug te spoelen.
- Druk op de knop [⏮/⏭] om de eerdere of volgende muziek af te spelen.

### | Bijkomende Functies | .....

#### A-B Herhaal

1. Druk de [A-B] knop in tijdens het beluisteren om het beginpunt (A) te kiezen. Druk de knop opnieuw in om het eindpunt (B) te kiezen.
2. De speler speelt nu doorlopend en herhalend tussen punten A-B.

#### Selecteer EQ

1. Druk de [A-B] knop in en hou hem ingedrukt om het [EQ SELECT] scherm weer te geven en druk op de knop [⏮/⏭/+/-] de EQ te selecteren.
2. Druk de [○:NAVI] knop in om muziek te beluisteren met de geselecteerde EQ.

#### Selecteer Speelmodus

1. Druk de [●] knop in om het [Selecting Play Mode] scherm weer te geven, en druk de [⏮/⏭/+/-] knop in om de speelmodus te kiezen.
2. Druk de [○:NAVI] knop in om muziek te beluisteren in de geselecteerde speelmodus.

# Muziek

## | Bijkomende Functies |

### Voeg Bestand toe aan Geselecteerde Muziek

1. Wanneer u geen muziek uit de muzieklIJst beluistert, drukt u de [⏮/⏭/+/-] knop in om een bestand toe te voegen aan het geselecteerde muziekbestand.
2. Druk de [A-B] knop in en hou deze ingedrukt om de bevestigingsmelding weer te geven. Druk de [⏮/⏭] knop in om [YES] te kiezen, en druk de [○:NAVI] knop in om het bestand toe te voegen aan de muzieklIJst. (Een bestand in de Recordings/FM Radio and Recordings/Voice kan niet toegevoegd worden.)
3. In het muzieklIJstscherM drukt u op de [⏮/⏭/+/-] knop om iQuickList.pla te selecteren, en op de [○:NAVI] knop om de bestanden in de volgorde van de muzieklIJst te beluisteren.

### Wis een Bestand of een Map

1. Wanneer u geen muziek uit de muzieklIJst beluistert, drukt u de [⏮/⏭/+/-] knop in om het bestand of de map te selecteren.
2. Druk de [A-B] knop in om de bevestigingsmelding weer te geven. Druk de [⏮/⏭] knop in om [YES] te kiezen, en druk de [○:NAVI] knop in om het bestand of de map te wissen. (U kan enkel een lege map wissen.)

### Muziek uit de AfspeellIJst beluisteren

1. In de muzieklIJst drukt u de [⏮/⏭/+/-] knop in om de afspeellIJst-map en de afspeellIJst te kiezen die u samengesteld hebt met behulp van Windows Media Player 11.
2. Druk de [○:NAVI] knop in om de bestanden te beluisteren in de volgorde van de afspeellIJst.

#### Opmerking

- Max. afspeeltijd: Ongeveer 19 uur (op basis van MP3, 128 Kbps, 44,1 KHz, volumenniveau 20, EQ normaal, LCD uit)
- U kan uw eigen afspeellIJst beheren door gebruik te maken van Windows Media Player 11.



## Verkenner

### | Verkenningsapparaat | .....

1. Selecteer [Browser] in het hoofdmenu om alle bestanden in de speler weer te geven in de vorm van een bestandenboom.
2. Druk de [⏪/⏩/+/-] knop in om het bestand te verkennen.

### | Bekijken van een Beeldbestand | .....

1. Selecteer het beeldbestand in de bestandenlijst, en druk de [○:NAVI] knop in om het weer te geven.

#### Opmerking

- Ondersteunde bestandtypes: BMP: Mono, 4/8/16/24-bit kleur (BMP-bestand met RLE-formaat is niet beschikbaar.)

## FM-radio

### | FM-radio beluisteren | .....

1. Selecteer [FM Radio] in het hoofdmenu.
2. Druk de [◀/▶] knop in om het FM-radiostation te selecteren.

### | Scannen van FM-radiostation | .....

- Druk de [○:NAVI] knop in om de Preset-modus te verlaten, en druk de [◀/▶] knop in om verder te gaan naar de vorige/volgende frequentie.
- Druk de [○:NAVI] knop in om de Preset-modus te verlaten, en druk de [◀/▶] knop in en hou deze ingedrukt om verder te gaan naar de vorige/volgende beschikbare frequentie.
- Druk de [○:NAVI] knop in om de Preset-modus te selecteren, en druk de [◀/▶] knop in om verder te gaan naar het vorige/volgende kanaal.

### | Bijkomende Functies | .....

#### Omschakelen tussen STEREO/MONO

1. Terwijl u naar FM-radio luistert, drukt u de [▶■] knop in om voor de ontvangst om te schakelen tussen STEREO en MONO.

#### Handmatig Opslaan Kanaal

1. Druk de [○:NAVI] knop in om de Preset-modus te verlaten, druk vervolgens de [◀/▶] knop in en hou deze ingedrukt om het radiostation te selecteren dat u wenst op te slaan.
2. Druk de [A-B] knop in om het kanaalopslagscherm weer te geven.
3. Druk de [◀/▶/+/−] knop in om het kanaalnummer te selecteren, en druk de [A-B] knop in om dit op te slaan. (■ : bezet kanaal, □ : beschikbaar kanaal)

#### Automatisch Opslaan Kanaal

1. Druk de [○:NAVI] knop in om de Preset-modus te verlaten, druk vervolgens de [A-B] knop in en hou deze ingedrukt om het huidige FM-radiostation op een bepaald kanaal op te slaan.

## FM-radio

### | Bijkomende Functies |

#### Wissen Kanaal

1. Wissen Kanaal Druk de [○:NAVI] knop in om de Preset-modus te selecteren, druk vervolgens de [A-B] knop in om het kanaalwisscheram weer te geven.
2. Druk de [◀/▶/+/-] knop in om het kanaalnummer te selecteren, en druk de [A-B] knop in om dit kanaal te wissen.  
(■ : bezet kanaal, □ : beschikbaar kanaal)

#### Opnemen FM-radiostation

1. Terwijl u naar de radio luistert, drukt u de [●] knop in om te starten met opnemen. Terwijl u opneemt, drukt u de [▶■] knop in om te onderbreken. Druk de knop opnieuw in om de opname te hernemen.
2. Druk de [●] knop opnieuw in om het opnemen stop te zetten.

#### Opmerking

- U kunt het volume niet regelen bij het opnemen.
- Als de resterende geheugenruimte of de stroom niet voldoende is, zal de opname automatisch gestopt worden.
- Het opgenomen bestand zal in het volgende formaat opgeslagen worden in de map Recordings/FM Radio.  
TMMDDXXX.MP3 (MM: Maand, DD: Dag, XXX: Volgnummer)
- U kan de opnamekwaliteit instellen in [Settings-Recording-FM Setting]. De bestandsgrootte per minuut varieert met de opnamekwaliteit.  
Low : Ongeveer 500 kB  
Middle : Ongeveer 1 MB  
High : Ongeveer 2MB

## Opname

### | Opname |

1. Selecteer [Recording] in het hoofdmenu.
2. In de standby-modus drukt u op de [●] knop om te starten met opnemen. Terwijl u opneemt, drukt u de [▶■] knop in om te onderbreken. Druk de knop opnieuw in om de opname te hernemen.
3. Druk de [●] knop opnieuw in om het opnemen stop te zetten.

### Opmerking

- U kunt het volume niet regelen bij het opnemen.
- Als de resterende geheugenruimte of de stroom niet voldoende is, zal de opname automatisch gestopt worden.
- Het opgenomen bestand zal opgeslagen worden in de map Recordings/Voice in het volgende formaat.  
VMMDDXXX.MP3 (MM: Maand, DD: Dag, XXX: Volgnummer)
- U kan de opnamekwaliteit instellen in [Settings-Recording-Voice Setting]. De bestandsgrootte per minuut varieert met de opnamekwaliteit.  
Low : Ongeveer 250KB Middle : Ongeveer 500KB High : Ongeveer 1MB



## Andere inhoud afspelen

### | Audible-bestand afspelen |

#### Wat is Audible?

Een vooraanstaande onderneming in audiovermaak en educatieve programma's, levert Audible verschillende audioprogramma's, alles bij elkaar meer dan 80.000 uur. Voor meer informatie kunt u gaan naar <http://www.audible.com>.

#### Audible-bestand naar het product overbrengen

Om het Audible-bestand naar het product over te brengen dient u Audible Manager te gebruiken. Voor meer informatie kunt u gaan naar <http://www.audible.com>.

#### Audible-bestand afspelen

1. Selecteer [Browser] in het hoofdmenu.
2. Druk de [◀/▶/+/-] knop in om een gedownload bestand te selecteren in de Service-AUDIBLE map, en druk de [○:NAVI] knop in om het bestand te beluisteren.

#### Opmerking

- Voor meer informatie betreffende het instellen van Audio-functies wordt verwezen naar [Settings-Advanced-Audible]. (Zie pagina 28.)

## Hoofdstuk 4

### Instellen van de T60

Instellen van de Menu-functies	26	Recording		Advanced	
Sound		Voice Setting	28	Resume	28
SRS Setting	27	FM Setting	28	Scan Speed	28
User EQ	27	Voice Detect	28	Playback Speed	28
Display		Timer		Study Mode	28
Backlight Timer	27	Date & Time	28	Tuner Region	28
LCD Contrast	27	Power Off Timer	28	Battery Select	28
Screen Saver	27	Sleep Timer	28	Load Default	28
Scroll Speed	27	Alarm/FM Rec.	28	Format	28
Tag Info.	27	Select Alarm	28	System Info	28
Language	27	FM Rec. Reserve	28	Audible	28



## Instellen van de T60

U kunt uw eigen instellingen in de T60 configureren.  
De menuconfiguraties kunnen veranderen als de versies van de firmware veranderen.

### | Instellen van de Menu-functies |

---

1. Selecteer [Settings] in het hoofdmenu.
2. Druk de [+/-] knop in om het menu te selecteren, en druk vervolgens de [○:NAVI] knop in om het ondermenu weer te geven.
3. Druk de [+/-] knop in om het ondermenu te selecteren, en druk vervolgens de [○:NAVI] knop in om het functie-instelscherm weer te geven.  
Druk de [◀/▶/+/-] knop in om de functie in te stellen.
4. Druk de [▶■] knop in om het ondermenu te verlaten.



## Instellen van de T60

### | Sound | .....

- **SRS Setting:** Stelt de niveaus van 3D geluidseffecten in.
  - SRS: Past SRS 3D geluidseffecten aan.
  - FOCUS: Stel de helderheid van het geluid in.
  - TRUBASS: Past het geluidsniveau van lage tonen aan.
  - WOW: Stelt het juiste boostniveau in per model oortelefoon.
  - DEFINITION: Herstelt gereduceerd geluid op oorspronkelijk niveau.
- **User EQ:** Verandert niveaus van elk frequentiebereik om uw eigen equalisatie te creëren.

### | Display | .....

- **Backlight Timer:** Stelt de tijd in, dat het licht achter ingeschakeld is.
- **LCD Contrast:** Verandert de helderheid van de display.
- **Screen Saver:** Geeft automatisch de screensaver weer na een geselecteerde periode in speelmodus.
- **Scroll Speed:** Stelt de schuifsnelheid in van tekens wanneer bestandsinformatie te lang is om in een maal weer te geven.
- **Tag Info.:** Stelt het weergavetype van de tekst en de tag-informatie in.
- **Language:** Selecteert de gewenste taal.



## Instellen van de T60

### | Recording | .....

- Voice Setting: Stelt de kwaliteit van opgenomen stem in.
- FM Setting: Stelt de kwaliteit van de radio-opname in.
- Voice Detect: Neem alleen stem op, wanneer er geluid bemerkt wordt.

### | Timer | .....

- Date & Time: Stelt de huidige tijd en datum in.
- Power Off Timer: Schakelt automatisch de stroom uit na een opgegeven tijd dat het apparaat niet gebruikt is.
- Sleep Timer: Schakelt automatisch uit na een opgegeven tijd.
- Alarm/FM Rec.: Selecteert een op de aangegeven Alarmtijd uit te voeren functie.
- Set Alarm: Selecteert een tijdstip waarop het Alarm in werking wordt gesteld.
- FM Rec. Reserve: Stelt een tijd en een station in dat dient opgenomen te worden.

### | Advanced | .....

- Resume: Selecteert of het bestand hernomen wordt vanaf het laatst gespeelde punt, of vanaf het begin van een bestand op het moment dat de speler werd gestopt.
- Scan Speed: Stelt de snelheid in van snel vooruit spoelen of snel achteruit.
- Playback Speed: Stelt de snelheid van het afspelen van muziek in.
- Study Mode: Het tijdens het beluisteren indrukken van de [⏮/⏭] knop zal de huidige nummerinsteltijd overslaan. (Een icoon wordt weergegeven wanneer u deze functie inschakelt.)
- Tuner Region: Stelt het frequentiebereik in op basis van de plaatselijke standaard.
  - KOREA / USA : 87.5~108.0MHz
  - JAPAN : 76.0~108.0MHz
  - EUROPE : 87.50~108.00MHz
- Battery Select: Selecteert de huidige batterij.
- Load Default: Reset het product volgens de instellingen in de fabriek.
- Format: Verwijdert alle gegevens in het product.
- System Info: Geeft systeeminformatie van het product weer.
- Audible : Stelt functies in voor Audio-bestanden, zoals het verkennertype.

## Hoofdstuk 5

### Andere informatie

Werken met de Windows Media Player 11			
Media aan bibliotheek toevoegen	30		
Songs van een CD rippen	30		
Media naar de T60 overbrengen			
- Werken met de Windows Media Player 11	31		
- Werken met Windows Explorer	31		
De schijf initialiseren	32		
Firmware upgraden	32		
		Copyright/certificatie/handelsmerken/ beperkte aansprakelijkheid	33
		Veiligheidsinstructies	
		Productveiligheid	34
		Andere belangrijke dingen om te onthouden	35
		Problemen oplossen	
		Ga het na!	36

## Werken met de Windows Media Player 11

### | Media aan bibliotheek toevoegen |.....

1. Wanneer u voor het eerst met Windows Media Player 11 werkt, zal de wizard Add Media starten.
2. Volg de instructies op het scherm van de PC om mediabestanden toe te voegen, zoals muziek en beelden aan de bibliotheek.

### | Songs van een CD rippen |.....

1. Steek een audio-CD in het CD-station en voer iriver Windows Media Player 11 uit.
2. Selecteer het tabblad [Kopiëren van CD] in Windows Media Player 11. Selecteer het aanstreepvak naast de muziek om te rippen en klik op [Beginnen met kopiëren] linksonder.
3. De geripte muziek zal opgeslagen worden in [Mijn documenten-Mijn muziek] en automatisch aan de bibliotheek worden toegevoegd.

## Werken met de Windows Media Player 11

### | Media naar de T60 overbrengen | .....

#### Werken met de Windows Media Player 11

1. Nadat u het product hebt aangesloten aan de USB-stekkerbus van uw PC met de USB-kabel, voert u Windows Media player 11 uit.
2. Nadat u het bestand op uw PC hebt geselecteerd, sleept u het en zet het neer op het rechter deelvlak.
3. Klik op [Beginnen met synchroniseren] om te beginnen met het overbrengen van het bestand.
4. U kunt u de geselecteerde muziek in uw bibliotheek vinden.

#### Werken met Windows Explorer

1. Sluit het product aan op de USB-stekkerbus van uw PC met behulp van de USB-kabel.
2. Nadat u het bestand/de map op uw PC hebt geselecteerd, sleept u het en zet het neer naar het station dat voor het product staat.



## Werken met de Windows Media Player 11

### | De schijf initialiseren | .....

1. Nadat u het product hebt aangesloten aan de USB-stekkerbus van uw PC met de USB-kabel, voert u Windows Media player 11 uit.
2. Nadat u [iriver MP3 T60] hebt geselecteerd, klikt u met de rechter muisknop en selecteert [Format]. Klik op [OK] wanneer de boodschap om initialisatie te bevestigen op het scherm verschijnt.
3. Het initialisatieproces is voltooid en het product is niet meer op uw PC aangesloten.

#### Opmerking

- U dient een back-up van de noodzakelijke bestanden te maken voordat u initialiseert, want geformatteerde bestanden kunnen niet hersteld worden.

### | Firmware upgraden | .....

1. Nadat u het product op de USB-stekkerbus van uw PC hebt aangesloten met behulp van de USB-kabel, gaat u naar de website van iriver om het upgradebestand van de nieuwe firmware te downloaden.
2. Kopieer het bestand naar de T60 en verbreek de verbinding van de kabel om het upgradeproces te activeren.

#### Opmerking

- Laat het product aangesloten op de PC als u het bestand om firmware te upgraden kopeert.
- Wanneer u Windows Media Player 11 gebruikt, gebruik dan [iriverFirmwareUPdater] in de installatie-CD voor een handiger upgrade van firmware.

## Copyright/Certificatie/Handelsmerken/Beperkte aansprakelijkheid

### | Copyright | .....

Alle octrooirechten, handelsmerken, literaire rechten en intellectuele eigendomsrechten met betrekking tot deze handleiding behoren toe aan iriver Limited. U mag zonder toestemming van iriver Limited geen delen uit deze handleiding kopiëren of vermenigvuldigen. Voor onwettig gebruik van delen uit deze handleiding kunt u worden gestraft.

De software, audio en video waarop intellectuele eigendomsrechten rusten worden beschermd door het auteursrecht en het internationaal recht. Vermenigvuldiging of verspreiding van de content die met het onderhavige product wordt gemaakt valt onder de verantwoordelijkheid van de gebruiker.

Bedrijven, instituten, producten, personen en evenementen die in voorbeelden worden gebruikt zijn fictief. Wij willen niet doen voorkomen een bepaalde relatie te hebben met de bedrijven, instituten, producten, personen en evenementen die in deze handleiding worden genoemd, en u dient uit deze vermeldingen dan ook geen conclusies te trekken.

Gebruikers zijn verantwoordelijk voor de naleving van auteurs- en intellectuele eigendomsrechten.

©1999~2007 iriver Limited. Alle rechten voorbehouden.

### | Certificatie | .....

MIC, FCC, CE

### | Handelsmerken | .....

Windows 98 SE/ME, Windows 2000, Windows XP, Windows Media Player zijn de geregistreerde handelsmerken van Microsoft Corp.

 is een handelsmerk van SRS Labs, Inc.

WOW-technology valt onder licentie van SRS Labs, Inc.

### | Beperkte aansprakelijkheid | .....

Noch de fabrikant, noch de importeurs, noch de dealers zijn verantwoordelijk voor schade door ongelukken, met inbegrip van lichamelijke verwondingen, of schade voortvloeiend uit misbruik of een verkeerde bediening door de gebruiker.

De informatie in deze handleiding is opgesteld volgens de huidige specificaties van de speler. De fabrikant, iriver Limited, voegt constant nieuwe functies aan het product toe en kan ook in de toekomst nieuwe technologieën toepassen. Alle normen kunnen te allen tijde zonder voorafgaande kennisgeving worden gewijzigd.

## Veiligheidsinstructies

### | Productveiligheid |

- Steek geen objecten in het apparaat anders dan CD's.  
Doet u dit wel, dan kan disfunctie mogelijk het gevolg zijn.
- Zet geen zware objecten op de speler.  
Doet u dit wel, dan kan beschadiging en disfunctie mogelijk het gevolg zijn.
- Maak uw speler niet vochtig met regen (water), dranken, chemicaliën, cosmetica en dergelijke.  
Doet u dit wel, dan kan beschadiging en disfunctie mogelijk het gevolg zijn.
- Niet in zware omgevingen plaatsen, waaronder ook vochtige, stoffige of rokerige ruimten.  
Doet u dit wel, dan kan disfunctie mogelijk het gevolg zijn.
- Niet in direct zonlicht en extreme hitte en koude zetten.  
Doet u dit wel, dan kan disfunctie mogelijk het gevolg zijn.
- Houd het product niet dichtbij magnetische substanties zoals magneten, TV, beeldscherm en luidspreker.  
Doet u dit wel, dan kan disfunctie mogelijk het gevolg zijn.
- Haal het product nooit uit elkaar, repareer het niet en zet de speler ook niet in elkaar zonder toestemming.  
Doet u dit wel, dan kan beschadiging en disfunctie mogelijk het gevolg zijn.
- Niet schoonmaken met chemicaliën of schoonmaakmiddel.  
Doet u dit wel, dan kan disfunctie mogelijk het gevolg zijn.
- Laat het apparaat niet vallen en stel het niet bloot aan schokken.  
Doet u dit wel, dan kan beschadiging en disfunctie mogelijk het gevolg zijn.
- Druk niet meer knoppen in dan twee.  
Doet u dit wel, dan kan beschadiging en disfunctie mogelijk het gevolg zijn.
- Trek de USB-kabel niet uit, als men gegevens overbrengt.  
Doet u dit wel, dan kan disfunctie mogelijk het gevolg zijn.

## Veiligheidsinstructies

### | Andere belangrijke dingen om te onthouden |

- Gebruik geen koptelefoon/oortelefoon als u fietst, rijdt of een gemotoriseerd voertuig bedient.  
Het is gevaarlijk en in sommige gebieden ook tegen de wet.
- Verlaag het volume of stop met het gebruik van de speler als u uw oren hoort suizen.  
Doet u dit wel, dan kan lichamelijk letsel mogelijk het gevolg zijn.
- Verlaag het volume als u wandelt, met name bij zebra's.  
Doet u dit wel, dan kan lichamelijk letsel mogelijk het gevolg zijn.
- Luister niet lange tijd via koptelefoon/oortelefoon met een sterk volume.  
Doet u dit wel, dan kan lichamelijk letsel mogelijk het gevolg zijn.
- Gebruik geen koptelefoon/oortelefoon met een sterk volume.  
Doet u dit wel, dan kan lichamelijk letsel mogelijk het gevolg zijn.
- Houd de snoeren van koptelefoon/oortelefoon in de gaten om te vermijden dat ze achter objecten blijven haken.  
Doet u dit wel, dan kan lichamelijk letsel mogelijk het gevolg zijn.
- Slaap niet met koptelefoon/oortelefoon in uw oren.  
Gebruik niet gedurende excessieve perioden een koptelefoon/oortelefoon.  
Doet u dit wel, dan kan lichamelijk letsel mogelijk het gevolg zijn.
- Probeer het product op de achterste USB-poort in uw PC aan te sluiten.  
In sommige apart geconstrueerde PC's kan een niet goed werkende USB-poort tot disfunctie leiden.

## Problemen oplossen

### | Ga het na! |

- **De speler krijgt geen stroom!**
  - Controleer of de batterij leeg is.
  - Controleer of de batterij correct is aangebracht.
  - Controleer of de HOLD-schakelaar op de speler zich in de aan-positie bevindt.
- **Het LCD-display wordt regelmatig uitgeschakeld.**
  - Om stroomverbruik te sparen is de LCD ontworpen om uitgeschakeld te worden na een opgegeven tijd. Stel deze periode in [Settings-Display-Backlight Timer] in.
- **Karakters in het LCD-scherm worden beschadigd weergegeven.**
  - Controleer of de juiste taal werd geselecteerd. Stel in [Settings-Display-Language] de juiste taal in.
- **Slechte radio-ontvangst met zware ruis!**
  - Ga na of er een oortelefoon aangesloten is. (Het oortelefoonsnoer werkt als antenne.)
  - Pas de positie van de speler en de oortelefoon aan.
  - Zet elektronische apparatuur die vlakbij staat uit om mogelijke interferentie te vermijden.
- **Geen geluid tijdens afspelen!**
  - Controleer dat het volume niet op "0" staat.
  - Controleer of de stekker of de aansluitsterkerbus van de oortelefoon vuil is.
  - Controleer dat het muziekbestand niet beschadigd is.
- **Het opgeslagen bestand wordt niet afgespeeld op de T60.**
  - De T60 ondersteunt 700 muziekbestanden en 500 mappen.
- **Download van bestand is niet beschikbaar.**
  - Controleer of de batterij leeg is.
  - Controleer of de USB-kabel stevig zit.
- **De geheugenruimte is gewijzigd na formatteren.**
  - De geheugenruimte kan veranderd worden afhankelijk van het besturingssysteem.

## Federal Communications Commission (FCC)

---

- **Waarschuwing :**  
Iedere wijziging of aanpassing in de constructie van dit apparaat waarvoor geen uitdrukkelijke toestemming van de rechtspersoon verantwoordelijk voor het oordeel betreffende het voldoen aan de eisen werd gegeven, kan ertoe leiden dat de gebruiker niet langer bevoegd is om de apparatuur te bedienen.
- Deze apparatuur voldoet aan onderdeel 15 van de FCC-regels.
- De werking is onderhevig aan de volgende twee voorwaarden:
  - (1) deze apparatuur mag geen schadelijke interferentie veroorzaken; en
  - (2) deze apparatuur moet alle ontvangen interferentie kunnen verwerken, met inbegrip van interferentie die de werking op ongewenste wijze kan beïnvloeden.

### Opmerking

- Deze apparatuur is getest en voldoet aan de limieten van digitale apparatuur uit Klasse B, volgens onderdeel 15 van de FCC-regels. Deze limieten zijn bedoeld om redelijke bescherming te bieden tegen schadelijke interferentie in een thuisinstallatie. Deze apparatuur genereert en maakt gebruik van radiofrequentie-energie, en kan straling genereren. Indien de apparatuur niet volgens de instructies wordt geïnstalleerd en gebruikt, kan er storende interferentie optreden met radiocommunicatie. Er wordt echter niet gegarandeerd dat er in bepaalde installaties geen interferentie zal optreden. Indien deze apparatuur storende interferentie veroorzaakt in de radio- of televisieontvangst, hetgeen vastgesteld kan worden door de apparatuur uit en in te schakelen, dan wordt de gebruiker aangeraden om de interferentie op te lossen door een of meer van de volgende maatregelen te treffen:
  - Richt de ontvangende antenne opnieuw of verplaats deze.
  - Vergroot de afstand tussen de apparatuur en de ontvanger.
  - Sluit de apparatuur aan op een andere stroomgroep dan de ontvanger.
  - Vraag de dealer of een ervaren radio/TV-technicus om hulp.