



# Canon

## PowerShot A2500 PowerShot A2550

# Gebruikershandleiding

### NEDERLANDS

- Lees voordat u de camera gebruikt eerst deze handleiding door, met name het gedeelte "Veiligheidsmaatregelen".
- Door deze handleiding te lezen, leert u de camera correct te gebruiken.
- Bewaar deze handleiding goed zodat u deze in de toekomst kunt raadplegen.
- Klik op de knoppen rechtsonder om naar andere pagina's te gaan.
  - : Volgende pagina
  - : Vorige pagina
  - : Pagina voordat u op een koppeling hebt geklikt
- Als u naar het begin van een hoofdstuk wilt gaan, klikt u op de titel van het hoofdstuk rechts.  
Ga naar bepaalde onderwerpen door op hun titels te klikken op de pagina's met de titels van de hoofdstukken.

Voorblad

Opmerkingen vooraf  
en wettelijke informatie

Inhoudsopgave:  
basishandleidingen

Basishandleiding

Handleiding voor  
gevorderden

**1** Basishandleidingen  
van de camera

**2** Smart Auto-  
modus

**3** Andere  
opnamemodi

**4** P-modus

**5** Afspeelmodus

**6** Menu  
Instellingen

**7** Accessoires

**8** Bijlage

Index



## Inhoud van de verpakking

Controleer, voordat u de camera in gebruik neemt, of de verpakking de onderstaande onderdelen bevat.

Indien er iets ontbreekt, kunt u contact opnemen met uw leverancier.



Camera



Batterij  
NB-11L

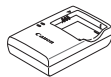

Batterijlader  
CB-2LF/CB-2LFE

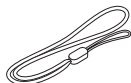

Polsriem  
WS-800



Introductiehandleiding

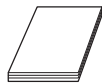

Canon  
garantiesysteemboekje

- Een geheugenkaart is niet bijgesloten.

## Compatibele geheugenkaarten

De volgende geheugenkaarten (afzonderlijk verkrijgbaar) kunnen, ongeacht de capaciteit, worden gebruikt.

- SD-geheugenkaarten\*
- SDHC-geheugenkaarten\*
- SDXC-geheugenkaarten\* 
- Eye-Fi-kaarten

\* Kaarten die voldoen aan de SD-normen. Niet voor alle geheugenkaarten is de werking in deze camera geverifieerd.

### Over Eye-Fi-kaarten

Er wordt niet gegarandeerd dat dit product Eye-Fi-kaartfuncties (inclusief draadloze overdracht) ondersteunt. Als u een probleem hebt met een Eye-Fi-kaart, kunt u contact opnemen met de fabrikant van de kaart. Denk er ook aan dat u in veel landen of gebieden toestemming nodig hebt voor het gebruik van Eye-Fi-kaarten. Zonder toestemming is het gebruik van de kaart niet toegestaan. Als u niet zeker weet of de kaart in een bepaald gebied mag worden gebruikt, neemt u contact op met de fabrikant van de kaart.

Voorblad

Opmerkingen vooraf  
en wettelijke informatie

Inhoudsopgave:  
basishandelingen

Basishandleiding

Handleiding voor  
gevorderden

1 Basishandelingen  
van de camera

2 Smart Auto-  
modus

3 Andere  
opnamemodi

4 P-modus

5 Afspeelmodus

6 Menu  
Instellingen

7 Accessoires

8 Bijlage

Index



## Opmerkingen vooraf en wettelijke informatie

- Maak enkele proefopnamen en bekijk deze om te controleren of de beelden goed zijn opgenomen. Canon Inc., dochterondernemingen van Canon en andere aangesloten bedrijven en distributeurs zijn niet aansprakelijk voor welke gevolgschade dan ook die voortvloeit uit enige fout in de werking van een camera of accessoire, inclusief kaarten, die ertoe leidt dat een opname niet kan worden gemaakt of niet kan worden gelezen door apparaten.
- De beelden die met deze camera worden opgenomen, zijn bedoeld voor persoonlijk gebruik. Zie af van het onbevoegd maken van opnamen dat een overtreding is van het auteursrecht, en denk eraan dat, ook al is de opname gemaakt voor persoonlijk gebruik, het fotograferen in strijd kan zijn met het auteursrecht of andere wettelijke rechten op bepaalde voorstellingen of tentoonstellingen, of in bepaalde commerciële omstandigheden.
- Meer informatie over de garantie voor uw camera vindt u in de garantie-informatie die bij uw camera wordt geleverd. Raadpleeg voor de Canon Klantenservice de contactgegevens in de garantie-informatie.
- Hoewel het LCD-monitor onder productieomstandigheden voor uitzonderlijk hoge precisie is vervaardigd en meer dan 99,99% van de pixels voldoet aan de ontwerpspecificaties, kunnen pixels in zeldzame gevallen gebreken vertonen, of als rode en zwarte punten zichtbaar zijn. Dit is geen teken van beschadiging van de camera en heeft geen invloed op de opgenomen beelden.
- Er zit mogelijk een dunne plastic laag over de LCD-monitor om deze te beschermen tegen krassen tijdens het vervoer. Verwijder deze laag voordat u de camera gaat gebruiken.
- De camera kan warm worden als deze gedurende langere tijd wordt gebruikt. Dit is geen teken van beschadiging.

Voorblad

Opmerkingen vooraf  
en wettelijke informatie

Inhoudsopgave:  
basishandelingen

Basishandleiding

Handleiding voor  
gevorderden

**1** Basishandelingen  
van de camera

**2** Smart Auto-  
modus

**3** Andere  
opnamemodi

**4** P-modus

**5** Afspeelmodus

**6** Menu  
Instellingen

**7** Accessoires

**8** Bijlage

Index



## Namen van onderdelen en conventies die in deze handleiding worden gebruikt

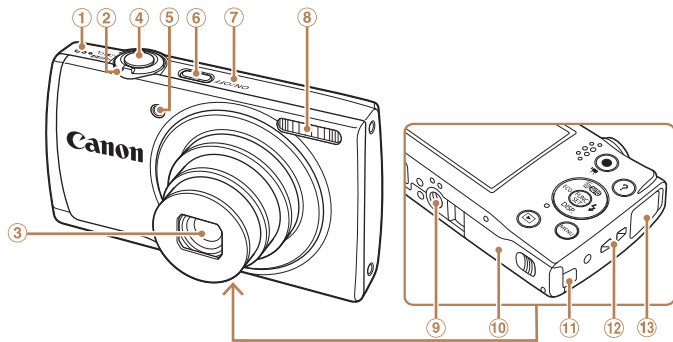

- ① Luidspreker
- ② Zoomknop
- ③ Lens
- ④ Ontspanknop
- ⑤ Lampje
- ⑥ ON/OFF-knop
- ⑦ Microfoon
- ⑧ Flitser
- ⑨ Aansluiting statief
- ⑩ Klepje van geheugenkaart/ batterijhouder
- ⑪ Kabelpoort gelijkstroomkoppeling
- ⑫ Riembevestigingspunt
- ⑬ AV OUT (audio/video-uitgang)/ DIGITAL-aansluiting

Opnamen maken: (telelens) > /  
 (groothoek) >  
 Afspelen: (vergroten) > /  
 (index) >

- In deze handleiding worden pictogrammen gebruikt om de bijbehorende cameraknoppen, waarop de pictogrammen zijn afgebeeld of die er op lijken, aan te duiden.
- De onderstaande cameraknoppen en bedieningselementen worden met de volgende pictogrammen aangeduid:
  - <▲> Knop Omhoog ③ aan de achterkant
  - <◀> Knop Links ④ aan de achterkant
  - <▶> Knop Rechts ⑨ aan de achterkant
  - <▼> Knop Omlaag ⑩ aan de achterkant
- Opnamemodi en pictogrammen en tekst op het scherm worden tussen haakjes weergegeven.

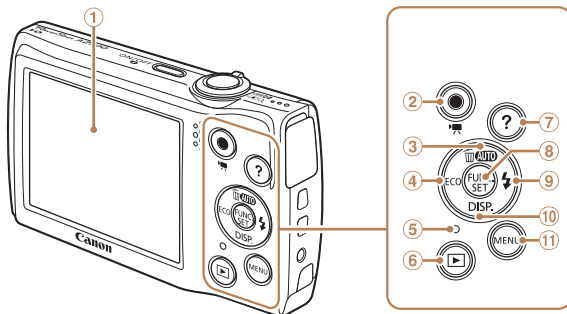

- ⑦ Knop <? (Help)>
- ⑧ Knop FUNC./SET
- ⑨ Knop <F (Flitser) > / Rechts
- ⑩ Knop <DISP. (Weergave) > / Omlaag
- ⑪ Knop <MENU>

- : Wat u beslist moet weten
- : Opmerkingen en tips voor deskundig cameragebruik
- xx: Pagina's met verwante informatie (in dit voorbeeld staat "xx" voor een paginanummer)
- De instructies in deze handleiding gelden voor een camera die op de standaardinstellingen is ingesteld.
- Voor het gemak verwijst "de geheugenkaart" naar alle ondersteunde geheugenkaarten.
- De tabbladen boven namen geven aan of de functie wordt gebruikt voor foto's, films of voor beide.

**Foto's** : Geeft aan dat de functie wordt gebruikt bij het nemen of bekijken van foto's.

**Films** : Geeft aan dat de functie wordt gebruikt bij het maken of bekijken van films.

Voorblad

Opmerkingen vooraf en wettelijke informatie

Inhoudsopgave: basishandleidingen

Basishandleiding

Handleiding voor gevorderden

1 Basishandleidingen van de camera

2 Smart Auto-modus

3 Andere opnamemodi

4 P-modus

5 Afspelmmodus

6 Menu Instellingen

7 Accessoires

8 Bijlage

Index



## Inhoudsopgave

|  |   |                                       |           |
|--|---|---------------------------------------|-----------|
| Inhoud van de verpakking.....  | 2 | Menu MENU .....                       | 27        |
| Compatibele geheugenkaarten.....   | 2 | Indicatorweergave .....               | 28        |
| Opmerkingen vooraf en wettelijke informatie .....                                | 3 | <b>2 Smart Auto-modus .....</b>       | <b>29</b> |
| Namen van onderdelen en conventies die in deze handleiding worden gebruikt ..... | 4 | Opnamen maken (Smart Auto) ....       | 30        |
| Inhoudsopgave.....   | 5 | Algemene, handige functies .....      | 33        |
| Inhoudsopgave: basishandelingen .....  | 6 | Functies voor de beeldaanpassing..... | 37        |
| Veiligheidsmaatregelen.....  | 7 | Handige opnamefuncties .....          | 38        |

### Basishandleiding..... 9

|  |    |
|--|----|
| Voordat u begint.....                                | 10 |
| De interne oplaadbare lithiumbatterij recyclen ..... | 14 |
| De camera testen .....                               | 15 |
| De software gebruiken.....                           | 18 |
| Systeemoverzicht.....                                | 21 |

### Handleiding voor gevorderden..... 23

|  |           |
|--|-----------|
| <b>1 Basishandelingen van de camera.....</b> | <b>23</b> |
| Aan/Uit .....                                | 24        |
| Ontspanknop .....                            | 25        |
| Opties opnameweergave .....                  | 25        |
| Menu FUNC.....                               | 26        |

### 2 Smart Auto-modus .....

|                                       |    |
|---------------------------------------|----|
| Opnamen maken (Smart Auto) ....       | 30 |
| Algemene, handige functies .....      | 33 |
| Functies voor de beeldaanpassing..... | 37 |
| Handige opnamefuncties .....          | 38 |
| De camerabewerkingen aanpassen .....  | 39 |

### 3 Andere opnamemodi..... 40

|  |    |
|--|----|
| Specifieke scènes .....                    | 41 |
| Speciale effecten toepassen.....           | 43 |
| Speciale modi voor andere doeleinden ..... | 46 |

### 4 P-modus .....

|  |    |
|--|----|
| Opnamen maken in de modus Programma automatische belichting ([P]-modus)..... | 49 |
| Helderheid van het beeld (Belichtingscompensatie).....                       | 49 |
| Kleur- en continu-opnamen maken .....  | 52 |
| Opnamebereik en scherpstellen ...  | 53 |
| Flitser .....  | 57 |
| De Eco-modus gebruiken .....   | 58 |
| Overige instellingen .....   | 58 |

### 5 Afspeelmodus..... 61

|   |    |
|---|----|
| Bekijken .....                                  | 62 |
| Door beelden bladeren en beelden filteren ..... | 63 |
| Opties voor het weergeven van foto's.....       | 65 |
| Beelden beveiligen .....                        | 66 |
| Beelden wissen.....                             | 68 |
| Beelden roteren .....                           | 69 |
| Foto's bewerken.....                            | 70 |

### 6 Menu Instellingen..... 73

|   |    |
|---|----|
| Basisfuncties van de camera aanpassen ..... | 74 |
|---|----|

### 7 Accessoires .....

|                                       |    |
|---------------------------------------|----|
| Optionele accessoires .....           | 81 |
| Optionele accessoires gebruiken... .. | 82 |
| Beelden afdrukken.....                | 84 |
| Een Eye-Fi-kaart gebruiken .....      | 91 |

### 8 Bijlage..... 93

|                                |     |
|--------------------------------|-----|
| Problemen oplossen .....       | 94  |
| Berichten op het scherm .....  | 96  |
| Informatie op het scherm ..... | 98  |
| Functies en menutabellen.....  | 100 |
| Voorzorgsmaatregelen.....      | 104 |
| Specificaties.....             | 104 |
| Index .....                    | 107 |

Voorblad

Opmerkingen vooraf en wettelijke informatie

Inhoudsopgave: basishandelingen

Basishandleiding

Handleiding voor gevorderden

1 Basishandelingen van de camera

2 Smart Auto-modus

3 Andere opnamemodi

4 P-modus

5 Afspeelmodus

6 Menu Instellingen

7 Accessoires

8 Bijlage

Index



## Inhoudsopgave: basishandelingen

### Een opname maken

- Gebruik de door de camera bepaalde instellingen (Auto-modus)..... 30

Goede opnamen van mensen maken



Portretten  
(41)



In de sneeuw  
(41)

Specifieke scènes afstemmen



Weinig licht  
(41)



Vuurwerk  
(41)

Speciale effecten toepassen



Levendige kleuren  
(43)



Poster-effect  
(43)



Fisheye-effect  
(43)



Miniatuureffect  
(44)



Speels effect  
(45)



Monochroom  
(45)

- Beeldinstellingen aanpassen tijdens het maken van opnamen (Directe effecten)..... 42
- Scherpstellen op gezichten..... 30, 41, 54
- Zonder gebruik van de flitser (Flitser Uit)..... 35
- Een foto maken met uzelf erbij (zelfontspanner) ..... 34, 46
- Een datumstempel toevoegen ..... 36

### Een opname bekijken

- Beelden bekijken (afspeelmodus)..... 62
- Automatisch afspelen (Diavoorstelling)..... 65
- Op een tv..... 82
- Op een computer ..... 18
- Snel door beelden bladeren..... 63
- Beelden wissen ..... 68

### Films opnemen/bekijken

- Films opnemen..... 30
- Films bekijken (afspeelmodus) ..... 62

### Afdrukken

- Foto's afdrukken..... 84

### Opslaan

- Beelden opslaan op een computer ..... 18

Voorblad

Opmerkingen vooraf  
en wettelijke informatie

Inhoudsopgave:  
basishandelingen

Basishandleiding

Handleiding voor  
gevorderden

1 Basishandelingen  
van de camera

2 Smart Auto-  
modus

3 Andere  
opnamemodi

4 P-modus

5 Afspeelmodus

6 Menu  
Instellingen

7 Accessoires

8 Bijlage

Index



## Veiligheidsmaatregelen

- Lees de volgende veiligheidsmaatregelen goed door, voordat u het product gebruikt. Gebruik het product altijd op de juiste wijze.
- De veiligheidsvoorschriften op de volgende pagina's zijn bedoeld om letsel bij uzelf of bij andere personen of schade aan de apparatuur te voorkomen.
- Lees ook altijd de handleidingen van alle afzonderlijk aangeschafte accessoires die u gebruikt.

### Waarschuwing

Hiermee wordt gewezen op het risico van ernstig letsel of levensgevaar.

- **Gebruik de flitser niet dicht bij de ogen van mensen.**  
Blootstelling aan het sterke licht van de flitser kan het gezichtsvermogen aantasten. Houd vooral bij kleine kinderen ten minste één meter afstand wanneer u de flitser gebruikt.
- **Berg de apparatuur op buiten het bereik van kinderen.**  
Riem: het plaatsen van de riem om de nek van een kind kan leiden tot verstikking.
- **Gebruik alleen de aanbevolen energiebronnen voor stroomvoorziening.**
- **Probeer het product niet te demonteren, wijzigen of op te warmen.**
- **Laat het product niet vallen en voorkom harde schokken of stoten.**
- **Raak om letsel te voorkomen de binnenkant van het product niet aan als dit is gevallen of op een andere wijze is beschadigd.**
- **Stop onmiddellijk met het gebruik van het product als dit rook of een vreemde geur afgeeft of andere vreemde verschijnselen vertoont.**
- **Gebruik geen organische oplosmiddelen zoals alcohol, wasbenzine of thinner om het product schoon te maken.**
- **Laat het product niet in contact komen met water (bijvoorbeeld zeewater) of andere vloeistoffen.**

- **Vorkom dat vloeistoffen of vreemde objecten in de camera komen.**  
Dit kan leiden tot een elektrische schok of brand.  
Als er vloeistoffen of vreemde voorwerpen in de camera komen, schakelt u de camera onmiddellijk uit en verwijdert u de batterij.  
Als de batterijlader nat is geworden, haalt u het netsnoer uit het stopcontact en neemt u contact op met de leverancier of een helpdesk van Canon Klantenservice.

- **Gebruik alleen de aanbevolen batterij.**
- **Plaats de batterij niet in de buurt van of in open vuur.**
- **Maak het netsnoer regelmatig los en veeg het stof en vuil dat zich heeft opegehoopt op de stekker, de buitenkant van het stopcontact en het gebied eromheen weg met een droge doek.**
- **Raak het netsnoer niet aan met natte handen.**
- **Gebruik de apparatuur niet op een manier waarbij de nominale capaciteit van het stopcontact of de kabelaccessoires wordt overschreden. Gebruik de apparatuur niet als het netsnoer of de stekker is beschadigd of als deze niet volledig in het stopcontact is geplaatst.**
- **Zorg ervoor dat stof of metalen objecten (zoals spelden of sleutels) niet in contact komen met de contactpunten of stekker.**

De batterij kan exploderen of gaan lekken, wat kan leiden tot een elektrische schok of brand. Dit kan persoonlijk letsel en schade aan de omgeving veroorzaken. In het geval dat een batterij lekt en uw ogen, mond, huid of kleding met de batterijvloeistof in aanraking komen, moet u deze onmiddellijk afspelen met water.

- **Zet de camera uit op plaatsen waar het gebruik van een camera niet is toegestaan.**

De elektromagnetische golven uit de camera hinderen de werking van elektronische instrumenten en andere apparatuur. Denk goed na voordat u de camera gebruikt op plaatsen waar het gebruik van elektronische apparatuur verboden is, zoals in vliegtuigen en medische instellingen.

Voorblad

Opmerkingen vooraf en wettelijke informatie

Inhoudsopgave: basishandleidingen

Basishandleiding

Handleiding voor gevorderden

1 Basishandleidingen van de camera

2 Smart Auto-modus

3 Andere opnamemodi

4 P-modus

5 Afspeelmodus

6 Menu Instellingen

7 Accessoires

8 Bijlage

Index





## Voorzichtig

Hiermee wordt gewezen op het risico van letsel.

- **Zorg dat de camera niet tegen voorwerpen stoot, wordt blootgesteld aan schokken en stoten of achter voorwerpen blijft haken wanneer u deze aan de polsriem draagt.**
- **Zorg dat u niet tegen de lens stoot of drukt.**

Dit kan verwondingen veroorzaken of de camera beschadigen.

- **Zorg dat het scherm niet aan schokken wordt blootgesteld.**

Als het scherm barst, kunnen de splinters letsel veroorzaken.

- **Zorg dat u de flitser niet per ongeluk met uw vingers of een kledingstuk bedekt wanneer u een foto maakt.**

Dit kan brandwonden of schade aan de flitser tot gevolg hebben.

- **Gebruik, plaats of bewaar het product niet op de volgende plaatsen:**

- plaatsen die aan direct zonlicht blootstaan;
- plaatsen die blootstaan aan temperaturen boven 40 °C;
- vochtige of stoffige plaatsen.

Hierdoor kan lekkage of oververhitting ontstaan of kan de batterij ontploffen, wat kan leiden tot elektrische schokken, brand, brandwonden of ander letsel. Bij hoge temperaturen kan de behuizing van de camera of de batterijlader vervormd raken.

## Voorzichtig

Hiermee wordt gewezen op het risico van schade aan de apparatuur.

- **Richt de camera niet direct op een sterke lichtbron (zoals de zon op een heldere dag).**

Dit kan de beeldsensor beschadigen.

- **Als u de camera gebruikt op een strand of op een winderige plek, moet u erop letten dat er geen zand of stof in het apparaat terechtkomt.**

Dit kan de werking van het product negatief beïnvloeden.

- **Bij normaal gebruik kan er soms een beetje rook uit de flitser komen.**

Dit komt door de hoge intensiteit van de flitser, waardoor er stofdeeltjes

verbranden die vastzitten aan de voorkant van het apparaat. Gebruik een wattenstaafje om vuil, stof of ander materiaal van de flitser te verwijderen. Zo kunt u oververhitting en schade aan het apparaat voorkomen.

- **Verwijder de batterij en berg deze op wanneer u de camera niet gebruikt.**

Als de batterij in de camera wordt gelaten, kan deze gaan lekken.

- **Breng voordat u de batterij weggooit, tape of ander isolatiemateriaal aan over de polen van de batterij.**

Contact met andere metalen kan leiden tot brand of een explosie.

- **Als de batterij is opgeladen en als u de batterijlader niet gebruikt, haalt u deze uit het stopcontact.**
- **Dek de batterijlader tijdens het opladen van een batterij niet af met voorwerpen, zoals een stuk textiel.**

Als u de lader gedurende een lange periode in het stopcontact laat, kan deze oververhit en beschadigd raken, waardoor brand kan ontstaan.

- **Plaats de batterij niet in de buurt van huisdieren.**

Als huisdieren op de batterij kauwen, kan dit leiden tot lekkage, oververhitting of een explosie, wat kan leiden tot brand of schade.

- **Ga niet zitten terwijl u de camera in uw zak hebt.**

Dit kan leiden tot storingen of schade aan het scherm.

- **Let erop dat harde voorwerpen niet in contact komen met het scherm als u de camera in uw tas stopt.**

- **Bevestig geen harde voorwerpen aan de camera.**

Dit kan leiden tot storingen of schade aan het scherm.



Voorblad

Opmerkingen vooraf en wettelijke informatie

Inhoudsopgave: basishandleidingen

Basishandleiding

Handleiding voor gevorderden

1 Basishandleidingen van de camera

2 Smart Auto-modus

3 Andere opnamemodi

4 P-modus

5 Afspeelmodus

6 Menu Instellingen

7 Accessoires

8 Bijlage

Index





# Basishandleiding

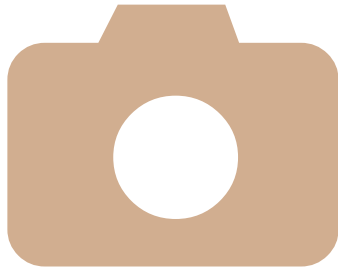

Hierin staan de basisinstructies, van de eerste voorbereidingen voor het maken van foto's tot afspelen en opslaan op een computer

|   |    |
|---|----|
| Voordat u begint .....                                  | 10 |
| De interne oplaadbare<br>lithiumbatterij recyclen ..... | 14 |
| De camera testen .....                                  | 15 |
| De software gebruiken .....                             | 18 |
| Systeemoverzicht .....                                  | 21 |

Voorblad

Opmerkingen vooraf  
en wettelijke informatie

Inhoudsopgave:  
basishandleidingen

**Basishandleiding**

**Handleiding voor  
gevorderden**

**1** Basishandleidingen  
van de camera

**2** Smart Auto-  
modus

**3** Andere  
opnamemodi

**4** P-modus

**5** Afspeelmodus

**6** Menu  
Instellingen

**7** Accessoires

**8** Bijlage

Index



## Voordat u begint

Tref de volgende voorbereidingen voordat u opnamen maakt.

### De riem bevestigen

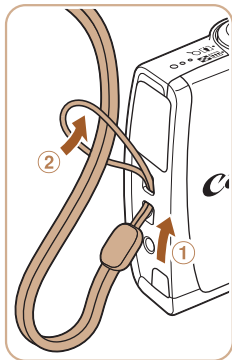

#### Bevestig de riem.

- Steek het uiteinde van de riem door de opening van de riem (1) en haal het andere uiteinde van de riem door het oog aan het draadeinde (2).

### De camera vasthouden

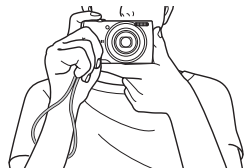

- Doe de riem om uw pols.
- Houd bij het maken van opnamen uw armen tegen uw lichaam gedrukt en houd de camera stevig vast om te voorkomen dat deze beweegt. Laat uw vingers niet op de flitser rusten.

## De batterij opladen

Laad voor gebruik de batterij op met de meegeleverde oplader. Bij aankoop van de camera is de batterij niet opgeladen. Zorg er dus voor dat u de batterij eerst oplaadt.

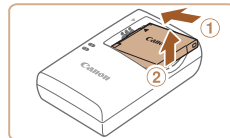
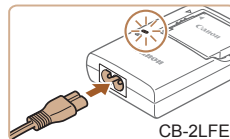
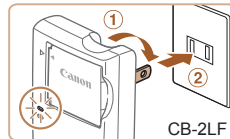
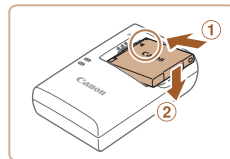

### 1 Plaats de batterij.

- Zorg eerst dat de markering ▲ op de batterij overeenkomt met die op de oplader en plaats dan de batterij door deze naar binnen (1) en naar beneden (2) te drukken.

### 2 Laad de batterij op.

- CB-2LF: Kantel de stekker naar buiten (1) en steek de oplader in een stopcontact (2).
- CB-2LFE: Sluit het netsnoer aan op de oplader en steek het andere uiteinde in een stopcontact.
- Het oplaadlampje gaat oranje branden en het opladen begint.
- Wanneer het opladen is voltooid, wordt het lampje groen.

### 3 Verwijder de batterij.

- Haal het netsnoer van de batterijlader uit het stopcontact en verwijder de batterij door deze naar binnen (1) en omhoog (2) te drukken.

Voorblad

Opmerkingen vooraf en wettelijke informatie

Inhoudsopgave: basishandelingen

Basishandleiding

Handleiding voor gevorderden

1 Basishandelingen van de camera

2 Smart Auto-modus

3 Andere opnamemodi

4 P-modus

5 Afspeelmodus

6 Menu Instellingen

7 Accessoires

8 Bijlage

Index





- Laad de batterij niet langer dan 24 uur achtereen op, om de batterij te beschermen en in goede staat te houden.
- Bij batterijladers die gebruik maken van een netsnoer mag u de lader of het snoer niet op andere voorwerpen aansluiten. Dit kan defect of schade aan het product tot gevolg hebben.



- Zie "Aantal opnamen/opnametijd, afspeeltijd" (105) voor meer informatie over de oplaadduur, het aantal opnamen en de opnameduur met een volledig opgeladen batterij.
- Opgeladen batterijen verliezen geleidelijk hun lading, ook als ze niet worden gebruikt. Laad de batterij op de dag dat u deze wilt gebruiken op, of vlak daarvoor.
- De lader kan worden gebruikt in gebieden met een wisselspanning van 100 – 240 V (50/60 Hz). Als de stekker niet in het stopcontact past, moet u een geschikte stekkeradapter gebruiken. Gebruik geen elektrische transformator die is bedoeld voor op reis, omdat deze de batterij kan beschadigen.

## De batterij en geheugenkaart plaatsen

Plaats de meegeleverde batterij en een geheugenkaart (afzonderlijk verkrijgbaar). Denk eraan dat u, voordat u een nieuwe geheugenkaart (of een geheugenkaart die in een ander apparaat is geformatteerd) gaat gebruiken, de geheugenkaart met deze camera moet formatteren (75).

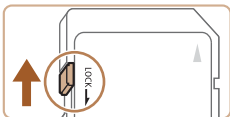

### 1 Controleer het schuifje voor schrijfbeveiliging van de kaart.

- Bij geheugenkaarten met een schuifje voor schrijfbeveiliging kunt u geen opnamen maken als het schuifje is ingesteld op vergrendeld (omlaag). Duw het schuifje omhoog totdat het op niet vergrendeld staat.

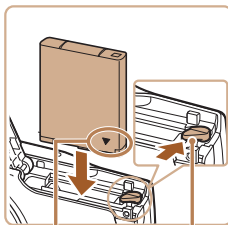
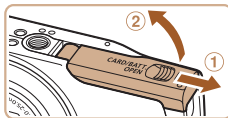

Aansluitpunten Batterijvergrendeling

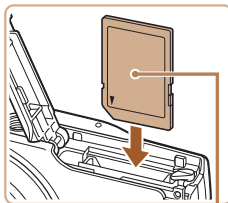

Etiket

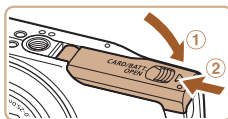

### 2 Open het klepje.

- Schuif het klepje naar buiten (1) en open het (2).

### 3 Plaats de batterij.

- Duw de batterijvergrendeling in de richting van de pijl en plaats de batterij in de getoonde richting totdat hij vastklikt en is vergrendeld.
- Als u de batterij verkeerd om plaatst, kan deze niet in de juiste positie worden vergrendeld. Controleer altijd of de batterij in de juiste richting is geplaatst en wordt vergrendeld.

### 4 Plaats de geheugenkaart.

- Plaats de geheugenkaart in de getoonde richting totdat deze vastklikt en is vergrendeld.
- Controleer altijd of de geheugenkaart in de juiste richting is geplaatst. Als u de geheugenkaart in de verkeerde richting probeert te plaatsen, kunt u de camera beschadigen.

### 5 Sluit het klepje.

- Sluit het klepje (1) en duw het lichtjes aan terwijl u het naar binnen schuift, totdat het vastklikt (2).

Voorblad

Opmerkingen vooraf en wettelijke informatie

Inhoudsopgave: basishandleidingen

Basishandleiding

Handleiding voor gevorderden

1 Basishandleidingen van de camera

2 Smart Auto-modus

3 Andere opnamemodi

4 P-modus

5 Afspeelmodus

6 Menu Instellingen

7 Accessoires

8 Bijlage

Index





- Zie "Aantal opnamen per geheugenkaart" (105) voor richtlijnen over hoeveel opnamen of uren aan opnamen op één geheugenkaart passen.

## De batterij en geheugenkaart verwijderen

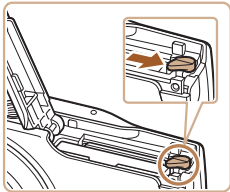

### Verwijder de batterij.

- Open het klepje en duw de batterijvergrendeling in de richting van de pijl.
- ▶ De batterij wipt nu omhoog.

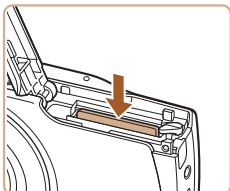

### Verwijder de geheugenkaart.

- Duw de geheugenkaart naar binnen tot u een klik hoort en laat de kaart langzaam los.
- ▶ De geheugenkaart wipt nu omhoog.

## De datum en tijd instellen

Stel de datum en tijd als volgt in als het [Datum/Tijd] verschijnt wanneer u de camera aanzet. Informatie die u op deze manier opgeeft, wordt opgeslagen in de beeldeigenschappen wanneer u een foto maakt en wordt gebruikt bij het beheer van uw foto's of wanneer u foto's afdrukt met de datum erop. Desgewenst kunt u ook een datumstempel aan uw foto's toevoegen (36).

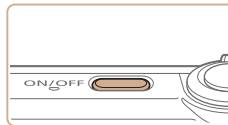

### 1 Schakel de camera in.

- Druk op de ON/OFF-knop.
- ▶ Het scherm [Datum/Tijd] verschijnt.



### 2 Stel de datum en tijd in.

- Druk op de knoppen <◀><▶> om een optie te selecteren.
- Druk op de knoppen <▲><▼> om de datum en tijd op te geven.
- Als u klaar bent, drukt u op de knop <FUNC SET>.

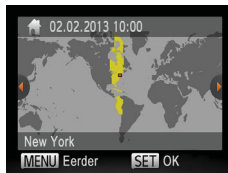

### 3 Stel de tijdzone thuis in.

- Druk op de knoppen <◀><▶> om de tijdzone thuis te selecteren.

Voorblad

Opmerkingen vooraf en wettelijke informatie

Inhoudsopgave: basishandelingen

Basishandleiding

Handleiding voor gevorderden

1 Basishandelingen van de camera

2 Smart Auto-modus

3 Andere opnamemodi

4 P-modus

5 Afspeelmodus

6 Menu Instellingen

7 Accessoires

8 Bijlage

Index



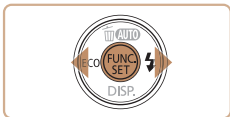

#### 4 Voltooi de instellingsprocedure.

- Druk op de knop om de instelling te voltooien. Het instellingenschermb wordt niet meer weergegeven.
- Nadat u de datum en tijd hebt ingesteld, wordt het scherm [Datum/Tijd] niet langer weergegeven.
- Druk op de ON/OFF-knop om de camera uit te schakelen.



- Het scherm [Datum/Tijd] verschijnt steeds als u de camera inschakelt, tenzij u de datum en tijd al hebt ingesteld. Geef de juiste informatie op.



- Om de zomertijd in te stellen (normale tijd plus 1 uur), kiest u in stap 2 en vervolgens kiest u door op de knoppen te drukken.

#### De datum en tijd wijzigen

Wijzig de datum en tijd als volgt.



#### 1 Open het cameramenu.

- Druk op de knop .

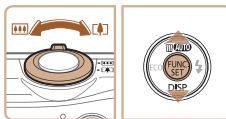
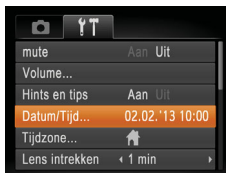

#### 2 Kies [Datum/Tijd].

- Beweeg de zoomknop om het tabblad te selecteren.
- Druk op de knoppen om [Datum/Tijd] te selecteren en druk vervolgens op de knop .

#### 3 Wijzig de datum en tijd.

- Volg stap 2 in "De datum en tijd instellen" ( 12) om de instellingen aan te passen.
- Druk op de knop om het menu te sluiten.



- De datum/tijd-instellingen blijven tot ongeveer drie weken na het verwijderen van de batterij behouden dankzij de ingebouwde datum/tijd-batterij (reservebatterij).
- De datum/tijd-batterij wordt ongeveer in vier uur opgeladen nadat u een opgeladen batterij hebt geplaatst of de camera hebt aangesloten op een voedingsadapterset (afzonderlijk verkrijgbaar, 81), zelfs als de camera is uitgeschakeld.
- Zodra de datum/tijd-batterij leeg is, verschijnt het scherm [Datum/Tijd] als u de camera inschakelt. Volg de stappen in "De datum en tijd instellen" ( 12) om de datum en tijd in te stellen.

Voorblad

Opmerkingen vooraf en wettelijke informatie

Inhoudsopgave: basishandleidingen

Basishandleiding

Handleiding voor gevorderden

1 Basishandleidingen van de camera

2 Smart Auto-modus

3 Andere opnamemodi

4 P-modus

5 Afspeelmodus

6 Menu Instellingen

7 Accessoires

8 Bijlage

Index



## Weergavetaal

U kunt de weergavetaal desgewenst wijzigen.

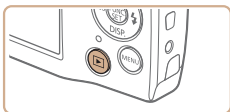

### 1 Open de afspeelmodus.

- Druk op de knop <DISP>.

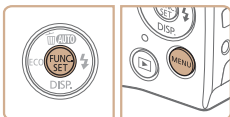

### 2 Open het instellingenschermb.

- Houd de knop <FUNC/SET> ingedrukt en druk dan op de knop <MENU>.



### 3 Stel de weergavetaal in.

- Druk op de knoppen <▲><▼><◀><▶> om een taal te selecteren en druk vervolgens op de knop <FUNC/SET>.
- ▶ Nadat u de weergavetaal hebt ingesteld, wordt het instellingenschermb niet langer weergegeven.



- U kunt de weergavetaal ook wijzigen door op de knop <MENU> te drukken en [Taal] te selecteren op het tabblad [T].

## De interne oplaadbare lithiumbatterij recyclen

Als u de camera wilt weggooien, dient u eerst de interne oplaadbare lithiumbatterij te verwijderen en te recyclen overeenkomstig plaatselijke voorschriften.

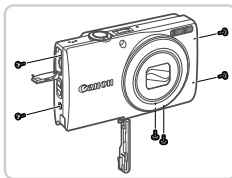

### 1 Draai de schroeven van de behuizing los.

- Open het klepje van de aansluitingen en draai de schroeven van de behuizing aan de zijkanten en de onderkant los.

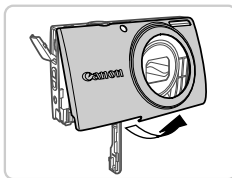

### 2 Verwijder de kleppen van de voor- en achterkant.

- Open het batterijklepje en verwijder de klep van de voorkant door deze vanaf de onderkant naar omhoog te klappen.
- Verwijder de klep van de achterkant.

Raak de flitser nooit aan!

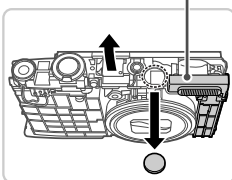

### 3 Verwijder de batterij.

- Verwijder de bovenkant zodanig dat de batterij kan worden verwijderd.

Raak de flitser nooit aan. Anders kunt u een elektrische schok krijgen door het hoge voltage.

Verwijder de camera alleen wanneer u de interne oplaadbare lithiumbatterij wilt verwijderen, zodat u deze batterij kunt recyclen voordat u de camera weggooit.

Voorblad

Opmerkingen vooraf en wettelijke informatie

Inhoudsopgave: basishandelingen

Basishandleiding

Handleiding voor gevorderden

1 Basishandelingen van de camera

2 Smart Auto-modus

3 Andere opnamemodi

4 P-modus

5 Afspeelmodus

6 Menu Instellingen

7 Accessoires

8 Bijlage

Index



## De camera testen

Volg deze instructies om de camera in te schakelen, foto- of filmopnamen te maken en deze daarna te bekijken.

### Opnamen maken (Smart Auto)

Laat de camera het onderwerp en de opnameomstandigheden bepalen voor volledig automatische selectie van de optimale instellingen voor specifieke composities.

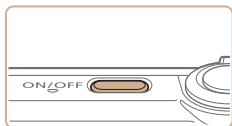

#### 1 Schakel de camera in.

- Druk op de ON/OFF-knop.
- ▶ Het opstartscherm wordt weergegeven.



#### 2 Open de modus [AUTO].

- Druk meerdere malen op de knop <▲> totdat [AUTO] wordt weergegeven.
- Richt de camera op het onderwerp. Terwijl de camera de compositie bepaalt, maakt deze een licht klikkend geluid.
- ▶ Rechtsboven in het scherm verschijnt een compositiepictogram.
- ▶ Kaders rond gedetecteerde onderwerpen geven aan dat de camera daarop is scherpgesteld.

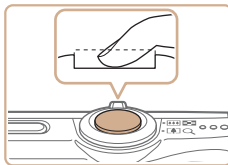
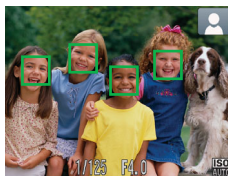
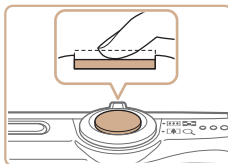
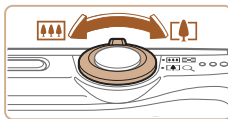

### 3 Kies de compositie.

- Om in te zoomen en het onderwerp te vergroten, duwt u de zoomknop naar <▲> (telelens) en om uit te zoomen duwt u de knop naar <■> (groothoek).

### 4 Maak de opname.

#### Foto's maken

##### ① Stel scherp.

- Druk de ontspanknop half in. Nadat is scherpgesteld hoort u tweemaal een pieptoon en worden AF-kaders weergegeven om aan te geven op welke beeldgebieden is scherpgesteld.

##### ② Maak de opname.

- Druk de ontspanknop helemaal naar beneden.
- ▶ Wanneer de camera de opname maakt, hoort u het sluitergeluid en wanneer er weinig licht is, gaat de flitser automatisch af.
- Houd de camera stil tot het sluitergeluid stopt.
- ▶ De opname wordt pas weergegeven wanneer de camera gereed is voor de volgende opname.

#### Voorblad

Opmerkingen vooraf en wettelijke informatie

Inhoudsopgave: basishandelingen

Basishandleiding

Handleiding voor gevorderden

1 Basishandelingen van de camera

2 Smart Auto-modus

3 Andere opnamemodi

4 P-modus

5 Afspeelmodus

6 Menu Instellingen

7 Accessoires

8 Bijlage

Index





Verstreken tijd

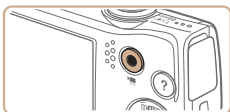
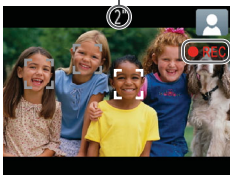

## Bekijken

Na het maken van foto's of het opnemen van films kunt u deze, zoals hieronder is beschreven, op het scherm bekijken.



## Films opnemen

### 1 Start met opnemen.

- Druk op de filmknop. U hoort één pieptoon zodra de camera met de filmopname begint en op het scherm verschijnen [●REC] en de verstreken tijd.
- ▶ Zwarte balken aan de boven- en onderkant op het scherm geven aan welke gebieden niet worden opgenomen.
- ▶ Kaders rond gedetecteerde gezichten geven aan dat de camera daarop is scherpgesteld.
- Zodra de opname is begonnen, haalt u uw vinger van de filmknop.

### 2 Voltooi de opname.

- Druk nogmaals op de filmknop om het opnemen te stoppen. De camera piept tweemaal als de opname stopt.

### 1 Open de afspeelmodus.

- Druk op de knop <▶>.
- ▶ Uw laatste opname wordt weergegeven.



## 2 Blader door uw beelden.

- Om het vorige beeld te bekijken, drukt u op de knop <◀>. Om het volgende beeld te bekijken, drukt u op de knop <▶>.
- Houd de knoppen <◀><▶> ingedrukt om snel door de beelden te bladeren. Het beeld wordt daarbij onzuiver of korrelig weergegeven.
- Films zijn herkenbaar aan het pictogram [SET ▶]. Ga naar stap 3 als u films wilt afspelen.

## 3 Speel films af.

- Druk op de knop <FUNC SET>, druk op de knoppen <▲><▼> om [▶] te selecteren en druk vervolgens opnieuw op de knop <FUNC SET>.
- ▶ Het afspelen begint en na de film verschijnt [SET ▶].
- Om het volume aan te passen, drukt u op de knoppen <▲><▼>.



- Om vanuit de afspeelmodus naar de opnamemodus te gaan, drukt u de ontspanknop half in.

Voorblad

Opmerkingen vooraf en wettelijke informatie

Inhoudsopgave: basishandelingen

Basishandleiding

Handleiding voor gevorderden

1 Basishandelingen van de camera

2 Smart Auto-modus

3 Andere opnamemodi

4 P-modus

5 Afspeelmodus

6 Menu Instellingen

7 Accessoires

8 Bijlage

Index





## Beelden wissen

U kunt beelden die u niet meer nodig hebt één voor één selecteren en wissen. Wees voorzichtig bij het wissen van beelden, want ze kunnen niet worden hersteld.

### 1 Selecteer het beeld dat u wilt wissen.

- Druk op de knoppen <◀><▶> om een beeld te selecteren.

### 2 Wis het beeld.

- Druk op de knop <▲>.
- Als [Wissen ?] verschijnt, drukt u op de knoppen <◀><▶> om [Wissen] te selecteren en vervolgens drukt u op de knop <FUNC SET>.
- ▶ Het huidige beeld wordt nu gewist.
- Als u het wissen wilt annuleren, drukt u op de knoppen <◀><▶> om [Stop] te kiezen en drukt u vervolgens op de knop <FUNC SET>.



- U kunt ook alle beelden tegelijk wissen (68).

## Het menu Help openen

Open beschrijvingen van scènes op het scherm die door de camera zijn gedetecteerd, opnameadvies en afspeelinstructies als volgt.



- Druk op de knop <?> om het menu Help te openen.
- Druk nogmaals op de knop <?> om terug te keren naar het oorspronkelijke scherm.
- In de opnamemodus wordt een beschrijving weergegeven van de scène die door de camera is gedetecteerd. Afhankelijk van de scène, wordt ook opnameadvies weergegeven.
- Druk in de afspeelmodus op de knoppen <▲><▼> en kies een item. De zoomknop en knoppen worden weergegeven over de illustratie van de camera heen.
- Kies een item en druk op de knop <▶>. Er wordt een toelichting van het item weergegeven. Als u de toelichting verder wilt lezen, drukt u op de knoppen <▲><▼> om omhoog of omlaag te schuiven over het scherm. Druk op de knop <◀> om terug te keren naar het linkerscherm.



- Het menu Help kan ook worden gebruikt in andere opnamemodi dan [AUTO], en in die modi wordt het menu op dezelfde manier weergegeven als in de afspeelmodus.



## De software gebruiken

De software, die kan worden gedownload van de Canon-website, komt hieronder aan bod, met instructies voor de installatie en de opslag van beelden op een computer.

### Software

Nadat u de software van de Canon-website hebt gedownload en hebt geïnstalleerd, kunt u het volgende op uw computer doen.

#### CameraWindow

- Beelden importeren en de camera-instellingen wijzigen

#### ImageBrowser EX

- Beheer beelden: bekijk, zoek en orden
- Druk beelden af en bewerk ze



- Internettoegang is vereist. Eventuele providerkosten en kosten voor internettoegang moeten apart worden betaald.

#### Softwarehandleiding

Raadpleeg deze gids bij gebruik van de software. U opent de handleiding via het Help-systeem van de software (met uitzondering van bepaalde software).

## Systeemvereisten

De software kan op de volgende computers worden gebruikt.

|  | Windows   | Macintosh  |
|--|---|--|
| <b>Besturings-systeem</b>              | Windows 8<br>Windows 7 SP1<br>Windows Vista SP2<br>Windows XP SP3   | Mac OS X 10.6<br>Mac OS X 10.7<br>Mac OS X 10.8*   |
| <b>Computer</b>                        | Computers die gebruikmaken van bovengenoemde besturingssystemen (vooraf geïnstalleerd) met een ingebouwde USB-poort en een internetverbinding   |  |
| <b>Processor</b>                       | Foto's<br>1,6 GHz of hoger<br>Films<br>Core 2 Duo 1,66 GHz of hoger   | Mac OS X 10.7 – 10.8:<br>Core 2 Duo of hoger<br>Mac OS X 10.6:<br>Core Duo 1,83 GHz of hoger |
| <b>RAM</b>                             | Foto's<br>Windows 8 (64-bits),<br>Windows 7 (64-bits): 2 GB of meer<br>Windows 8 (32-bits),<br>Windows 7 (32 bits),<br>Windows Vista: 1 GB of meer<br>Windows XP: 512 MB of meer<br>Films<br>1 GB of meer | Mac OS X 10.7 – 10.8:<br>2 GB of meer<br>Mac OS X 10.6: 1 GB of meer                         |
| <b>Interfaces</b>                      | USB   |  |
| <b>Vrije ruimte op de vaste schijf</b> | 440 MB of meer*2  | 550 MB of meer*2   |
| <b>Scherf</b>                          | Resolutie van 1.024 x 768 of hoger  |  |

\*1 Informatie over computermodellen die compatibel zijn met Mac OS X 10.8 vindt u op de website van Apple.

\*2 Inclusief Silverlight 5.1 (max. 100 MB). Voor Windows XP moet ook Microsoft .NET Framework 3.0 of hoger (max. 500 MB) zijn geïnstalleerd. De installatie kan enige tijd duren, afhankelijk van de prestaties van de computer.



- Ga naar de Canon-website voor informatie over de recentste systeemvereisten, inclusief ondersteunde versies van besturingssystemen.

Voorblad

Opmerkingen vooraf en wettelijke informatie

Inhoudsopgave: basishandleidingen

Basishandleiding

Handleiding voor gevorderden

1 Basishandleidingen van de camera

2 Smart Auto-modus

3 Andere opnamemodi

4 P-modus

5 Afspeelmodus

6 Menu Instellingen

7 Accessoires

8 Bijlage

Index



## De software installeren

Bij wijze van illustratie zijn hier Windows 7 en Mac OS X 10.6 gebruikt.

U hebt het volgende nodig:

- Computer
- USB-kabel (op de camera: Mini-B)

### 1 Download de software.

- Ga naar <http://www.canon.com/icpd/> met behulp van een computer die verbinding heeft met internet.
- Ga naar de site voor uw land of regio.
- Download de software.

### 2 Start de installatie.

- Open het gedownloade bestand.
- Klik op [Easy Installation/Eenvoudige installatie] en volg de instructies op het scherm om verder te gaan met de installatie.

### 3 Wanneer er een bericht wordt weergegeven met het verzoek om de camera aan te sluiten, sluit u deze aan op een computer.

- Open het klepje terwijl de camera is uitgeschakeld (1). Steek de kleinste stekker van de USB-kabel in de aangegeven richting helemaal in de aansluiting van de camera (2).

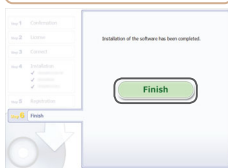
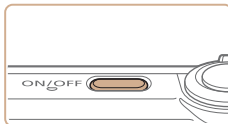
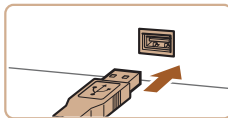

- Steek de grote stekker van de USB-kabel in de USB-poort van de computer. Raadpleeg de computerhandleiding voor meer informatie over USB-aansluitingen op de computer.

### 4 Installeer de bestanden.

- Schakel de camera in volg de instructies op het scherm om de installatie te voltooien.
- ▶ Er wordt een verbinding met internet tot stand gebracht om de software naar de nieuwste versie bij te werken en nieuwe functies te downloaden. De installatie kan enige tijd duren, afhankelijk van de prestaties van de computer en de aansluiting met internet.
- Klik op [Finish/Voltoeien] of [Restart/Herstarten] in het scherm na de installatie.
- Schakel de camera uit en koppel de kabel los.



- U kunt de software gebruiken om de software naar de nieuwste versie bij te werken en nieuwe functies te downloaden via internet (met uitzondering van bepaalde software).
- Nadat u de camera voor het eerst op de computer hebt aangesloten, worden er stuurprogramma's geïnstalleerd. Daarom kan het enkele minuten duren voordat u camerabeelden kunt openen.
- Omdat de inhoud en functies van de software variëren naargelang het cameramodel, moet u, als u meerdere camera's hebt, elke camera gebruiken om de software ervan bij te werken naar de nieuwste versie.

Voorblad

Opmerkingen vooraf en wettelijke informatie

Inhoudsopgave: basishandelingen

Basishandleiding

Handleiding voor gevorderden

1 Basishandelingen van de camera

2 Smart Auto-modus

3 Andere opnamemodi

4 P-modus

5 Afspelmmodus

6 Menu Instellingen

7 Accessoires

8 Bijlage

Index



## Beelden opslaan op een computer

Bij wijze van illustratie zijn hier Windows 7 en Mac OS X 10.6 gebruikt. Voor overige functies raadpleegt u het Help-systeem van de relevante software (met uitzondering van bepaalde software).

### 1 Sluit de camera aan op de computer.

- Volg stap 3 in “De software installeren” (19) om de camera op de computer aan te sluiten.

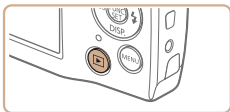

### 2 Zet de camera aan om CameraWindow te openen.

- Druk op de knop <▶> om de camera aan te zetten.
- Op een Macintosh-computer wordt CameraWindow weergegeven als er een verbinding tot stand is gebracht tussen de camera en de computer.
- Voor Windows volgt u de onderstaande stappen.
- In het scherm dat verschijnt, klikt u op de koppeling [ ] om het programma te wijzigen.
- Kies [Downloads Images From Canon Camera using Canon CameraWindow/Beelden van Canon-camera via Canon CameraWindow downloaden] en klik op [OK].

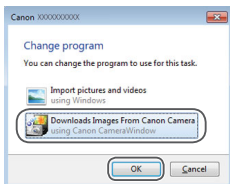

CameraWindow

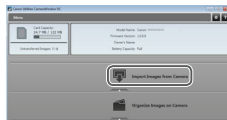

- Dubbelklik op [ ].

### 3 Beelden opslaan op de computer.

- Klik op [Import Images from Camera/Beelden importeren van camera] en vervolgens op [Import Untransferred Images/Niet-verzonden afbeeldingen importeren].
- ▶ De beelden worden nu in afzonderlijke mappen op datum op de computer opgeslagen in de map Afbeeldingen.
- Wanneer de beelden zijn opgeslagen, sluit u CameraWindow en drukt u op de knop <▶> om de camera uit te schakelen. Koppel vervolgens de kabel los.
- Raadpleeg de *Softwarehandleiding* (18) voor instructies over het bekijken van beelden op de computer.



- Als het scherm in stap 2 in Windows 7 niet wordt weergegeven, klik dan op het pictogram [ ] op de taakbalk.
- Om CameraWindow in Windows Vista of XP te starten, klikt u op [Downloads Images From Canon Camera using Canon CameraWindow/Beelden van Canon-camera via Canon CameraWindow downloaden] dat op het scherm wordt weergegeven als u de camera bij stap 2 inschakelt. Als CameraWindow niet verschijnt, klik dan op het menu [Start] en kies [Alle programma's] ▶ [Canon Utilities] ▶ [CameraWindow] ▶ [CameraWindow].
- Als na stap 2 CameraWindow niet op een Macintosh-computer verschijnt, klikt u op het pictogram [CameraWindow] in de taakbalk onder aan het bureaublad.

Voorblad

Opmerkingen vooraf en wettelijke informatie

Inhoudsopgave:

basishandelingen

Basishandleiding

Handleiding voor gevorderden

1 Basishandelingen van de camera

2 Smart Auto-modus

3 Andere opnamemodi

4 P-modus

5 Afspeelmodus

6 Menu Instellingen

7 Accessoires

8 Bijlage

Index



- U kunt uw camerabeelden zelfs zonder de software op uw computer opslaan door uw camera op de computer aan te sluiten, maar daarvoor gelden wel de volgende beperkingen.
  - Nadat u de camera hebt aangesloten op de computer, kan het enkele minuten duren voordat u beelden kunt openen.
  - Beelden die verticaal zijn opgenomen, worden mogelijk horizontaal opgeslagen.
  - Beveiligingsinstellingen voor beelden kunnen bij het opslaan van de beelden op de computer worden verwijderd.
  - Er kunnen bepaalde problemen ontstaan bij het opslaan van beelden of beeldgegevens, afhankelijk van de versie van het besturingssysteem, de gebruikte software of de grootte van de beeldbestanden.
  - Mogelijk zijn ook enkele functies in de software niet beschikbaar, zoals het bewerken van films.

## Systemeoverzicht

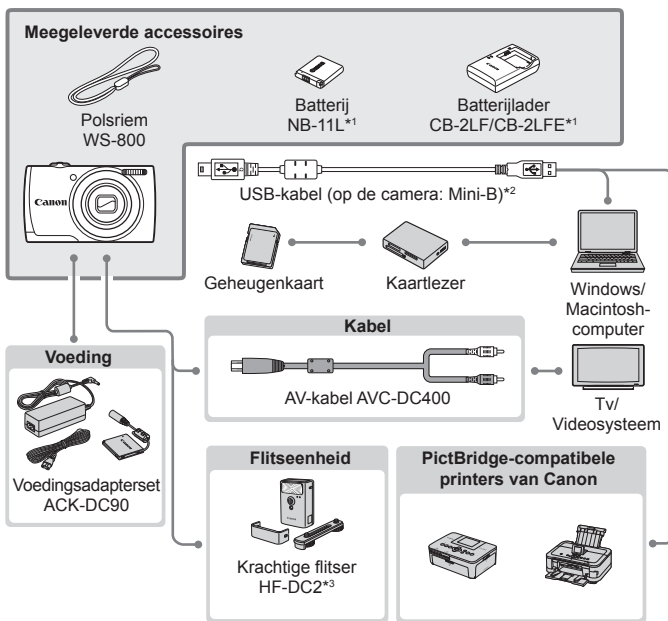

\*1 Ook afzonderlijk verkrijgbaar.

\*2 Er is ook een origineel Canon-accessoire beschikbaar (interfacekabel IFC-400PCU).

\*3 Krachtige flitser HF-DC1 wordt ook ondersteund.

Voorblad

Opmerkingen vooraf en wettelijke informatie

Inhoudsopgave: basishandleiding

Basishandleiding

Handleiding voor gevorderden

1 Basishandleiding van de camera

2 Smart Auto-modus

3 Andere opnamemodi

4 P-modus

5 Afspeelmodus

6 Menu Instellingen

7 Accessoires

8 Bijlage

Index



### **Gebruik van originele Canon-accessoires wordt aanbevolen.**

Dit product is ontworpen om een uitstekende prestatie neer te zetten wanneer het wordt gebruikt in combinatie met accessoires van het merk Canon. Canon is niet aansprakelijk voor eventuele schade aan dit product en/of ongelukken zoals brand, enzovoort, die worden veroorzaakt door de slechte werking van accessoires van een ander merk (bijvoorbeeld lekkage en/of explosie van een batterij). Houd er rekening mee dat deze garantie niet van toepassing is op reparaties die voortvloeien uit een slechte werking van accessoires die niet door Canon zijn vervaardigd, hoewel u dergelijke reparaties wel tegen betaling kunt laten uitvoeren. De verkrijgbaarheid varieert per gebied, en sommige accessoires zijn wellicht niet meer verkrijgbaar.

Voorblad

Opmerkingen vooraf  
en wettelijke informatie

Inhoudsopgave:  
basishandleidingen

**Basishandleiding**

**Handleiding voor  
gevorderden**

**1** Basishandleidingen  
van de camera

**2** Smart Auto-  
modus

**3** Andere  
opnamemodi

**4** P-modus

**5** Afspeelmodus

**6** Menu  
Instellingen

**7** Accessoires

**8** Bijlage

Index



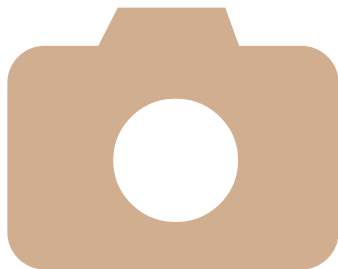

# Handleiding voor gevorderden

## 1

### Basishandelingen van de camera

Praktische handleiding waarin andere basishandelingen voor de camera worden geïntroduceerd en de opties voor opnamen en afspelen worden beschreven

|                             |    |
|-----------------------------|----|
| Aan/Uit .....               | 24 |
| Ontspanknop .....           | 25 |
| Opties opnameweergave ..... | 25 |
| Menu FUNC. ....             | 26 |
| Menu MENU .....             | 27 |
| Indicatorweergave .....     | 28 |

Voorblad

Opmerkingen vooraf en wettelijke informatie

Inhoudsopgave: basishandelingen

Basishandleiding

Handleiding voor gevorderden

**1** Basishandelingen van de camera

**2** Smart Auto-modus

**3** Andere opnamemodi

**4** P-modus

**5** Afspeelmodus

**6** Menu Instellingen

**7** Accessoires

**8** Bijlage

Index



## Aan/Uit

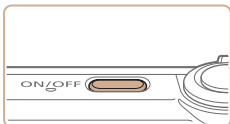

### Opnamemodus

- Druk op de ON/OFF-knop om de camera in te schakelen en gereed te maken om op te nemen.
- Druk opnieuw op de ON/OFF-knop om de camera uit te schakelen.



### Afspeelmodus

- Druk op de knop <▶> om de camera in te schakelen en uw foto's te bekijken.
- Om de camera uit te schakelen drukt u opnieuw op de knop <▶>.



- Om van de opnamemodus naar de afspeelmodus te gaan, drukt u op de knop <▶>.
- Om vanuit de afspeelmodus naar de opnamemodus te gaan, drukt u de ontspanknop half in (25).
- Als de camera in de afspeelmodus is, wordt ongeveer na één minuut de lens ingetrokken. U kunt de camera uitschakelen terwijl de lens is ingetrokken door nogmaals op de knop <▶> te drukken.

## Spaarstandfuncties (Automatisch Uit)

Om de batterij te sparen worden het scherm (scherm uit) en de camera automatisch uitgeschakeld na een bepaalde inactieve periode.

### Spaarstand in de opnamemodus

Het scherm wordt automatisch uitgeschakeld nadat het ongeveer één minuut inactief is geweest. Ongeveer na nog 2 minuten wordt de lens ingetrokken en de camera uitgeschakeld. Als het scherm is uitgeschakeld en gereedmaken voor het maken van opnamen door de ontspanknop half in te drukken (25).

### Spaarstand in de afspeelmodus

De camera wordt na ongeveer 5 minuten inactiviteit automatisch uitgeschakeld.



- U kunt Automatisch Uit uitschakelen en de timing van Display uit aanpassen als u dat wilt (77).
- De spaarstand is niet actief als de camera op een computer is aangesloten (20).

Voorblad

Opmerkingen vooraf en wettelijke informatie

Inhoudsopgave: basishandelingen

Basishandleiding

Handleiding voor gevorderden

1 Basishandelingen van de camera

2 Smart Auto-modus

3 Andere opnamemodi

4 P-modus

5 Afspeelmodus

6 Menu Instellingen

7 Accessoires

8 Bijlage

Index





## Ontspanknop

Om te zorgen dat uw opnames altijd zijn scherpgesteld, drukt u altijd eerst de ontspanknop half in. Zodra het onderwerp is scherpgesteld, drukt u de knop helemaal in om de opname te maken.

In deze handleiding worden de handelingen van de ontspanknop beschreven, zoals de knop *half* of *helemaal* indrukken.

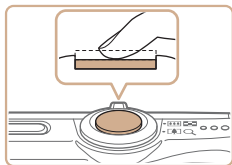

### 1 Druk half in. (Licht indrukken om scherp te stellen.)

- Druk de ontspanknop half in. De camera piept twee keer en er worden AF-kaders weergegeven rond de beeldgebieden waarop is scherpgesteld.

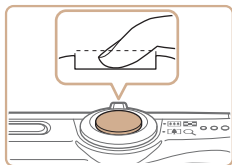

### 2 Druk helemaal in. (Druk, vanaf de positie halverwege, helemaal in om de opname te maken.)

- ▶ De camera maakt de opname en er klinkt een sluitergeluid.
- Houd de camera stil tot het sluitergeluid stopt.



- De beelden worden mogelijk onscherp als u de opname maakt zonder eerst de ontspanknop half in te drukken.
- Het geluid van de sluiters kan korter of langer duren, afhankelijk van de tijd die nodig is om de opname te maken. Bij sommige opnamecomposities kan het langer duren en de beelden worden vaag als u de camera beweegt (of als het onderwerp beweegt) voordat het geluid van de sluiters stopt.

## Opties opnameweergave

Druk op de knop <▼> om andere informatie weer te geven op het scherm of om de informatie te verbergen. Zie “Informatie op het scherm” (p. 98) voor meer informatie over de weergegeven gegevens.



Informatie wordt weergegeven



Geen informatie weergegeven



- Als u in een omgeving met weinig licht opnamen maakt, wordt de helderheid van het LCD-scherm met de nachtschermfunctie automatisch verhoogd, zodat u de compositie van uw opnamen gemakkelijker kunt controleren. Mogelijk komen de beeldhelderheid op het scherm en de helderheid van uw foto's niet overeen. Vervorming van het beeld op het scherm of schokkerige bewegingen van het onderwerp hebben geen invloed op vastgelegde beelden.
- Zie “Schakelen tussen weergavemodi” (p. 63) voor weergaveopties.

Voorblad

Opmerkingen vooraf en wettelijke informatie

Inhoudsopgave: basishandelingen

Basishandleiding

Handleiding voor gevorderden

1 Basishandelingen van de camera

2 Smart Auto-modus

3 Andere opnamemodi

4 P-modus

5 Afspeelmodus

6 Menu Instellingen

7 Accessoires

8 Bijlage

Index



## Menu FUNC.

Configureer veelgebruikte functies als volgt via het menu FUNC. Menu-items en -opties zijn afhankelijk van de opnamemodus (101) of afspeelmodus (103).

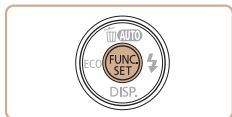

### 1 Open het menu FUNC.

- Druk op de knop <FUNC.SET>.



Menu-items

### 2 Selecteer een menu-item.

- Druk op de knoppen <▲><▼> om een menu-item te selecteren en druk vervolgens op de knop <FUNC.SET> of <▶>.
- Bij bepaalde menu-items kunnen functies worden opgegeven door op de knop <FUNC.SET> of <▶> te drukken, of er wordt een ander scherm weergegeven om de functie te configureren.

### 3 Selecteer een optie.

- Druk op de knoppen <▲><▼> om een optie te selecteren.
- Opties met het pictogram [MENU] kunnen worden geconfigureerd door op de knop <MENU> te drukken.
- Druk op de knop <◀> om terug te gaan naar de menu-items.

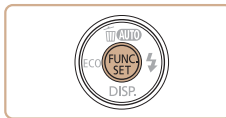
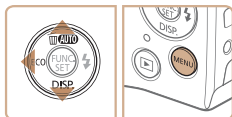

### 4 Voltooi de instellingsprocedure.

- Druk op de knop <FUNC.SET>.
- ▶ Het scherm voordat u in stap 1 op de knop <FUNC.SET> drukt, wordt opnieuw weergegeven en toont de optie die u hebt geconfigureerd.



- Als u per ongeluk een instelling hebt gewijzigd, kunt u dat ongedaan maken door de standaardinstellingen van de camera te herstellen (79).

Voorblad

Opmerkingen vooraf en wettelijke informatie

Inhoudsopgave: basishandleidingen

Basishandleiding

Handleiding voor gevorderden

1 Basishandleidingen van de camera

2 Smart Auto-modus

3 Andere opnamemodi

4 P-modus

5 Afspeelmodus

6 Menu Instellingen

7 Accessoires

8 Bijlage

Index



## Menu MENU

Configureer verschillende camerafuncties als volgt via overige menu's. De menu-items zijn op tabbladen per doel gegroepeerd, zoals opnamen maken [📷], afspelen [▶] enzovoort. De beschikbare instellingen verschillen afhankelijk van de geselecteerde opname- of afspeelmodus (📖102 – 103).



### 1 Open het menu.

- Druk op de knop <MENU>.



### 2 Selecteer een tabblad.

- Beweeg de zoomknop om een tabblad te selecteren.
- Nadat u eerst op de knoppen <▲><▼> hebt gedrukt om een tabblad te selecteren, kunt u met de knoppen <◀><▶> schakelen tussen tabbladen.

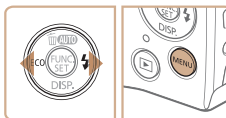
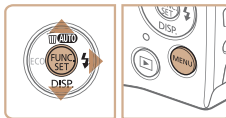
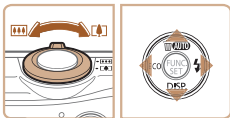

### 3 Selecteer een instelling.

- Druk op de knoppen <▲><▼> om een instelling te selecteren.
- Als u instellingen met niet weergegeven opties wilt selecteren, drukt u eerst op de knop <FUNC SET> of <▶> om van scherm te wisselen en vervolgens drukt u op de knoppen <▲><▼> om de instelling te selecteren.
- Druk op de knop <MENU> om terug te keren naar het vorige scherm.

### 4 Selecteer een optie.

- Druk op de knoppen <◀><▶> om een optie te selecteren.

### 5 Voltooi de instellingsprocedure.

- Druk op de knop <MENU> om terug te gaan naar het scherm dat werd weergegeven voordat u in stap 1 op de knop <MENU> drukt.



- Als u per ongeluk een instelling hebt gewijzigd, kunt u dat ongedaan maken door de standaardinstellingen van de camera te herstellen (📖79).

Voorblad

Opmerkingen vooraf en wettelijke informatie

Inhoudsopgave: basishandelingen

Basishandleiding

Handleiding voor gevorderden

1 Basishandelingen van de camera

2 Smart Auto-modus

3 Andere opnamemodi

4 P-modus

5 Afspeelmodus

6 Menu Instellingen

7 Accessoires

8 Bijlage

Index



## Indicatorweergave

De indicator op de achterkant van de camera (📖4) brandt of knippert afhankelijk van de status van de camera.

| Kleur | Indicatorstatus | Camerastatus  |
|-------|-----------------|---|
| Groen | Aan             | Aangesloten op een computer (📖20) of het scherm is uitgeschakeld (📖24, 36, 58, 77)                            |
|       | Knippert        | Bezig met opstarten, opnemen/lezen/verzenden van beelden of het maken van opnamen met lange sluitertijd (📖47) |



- Wanneer de indicator groen knippert, moet u geen van de volgende dingen doen. Dat kan namelijk beelden beschadigen of de camera of de geheugenkaart beschadigen.
  - De camera uitschakelen.
  - De camera schudden of schokken.
  - Het klepje van de geheugenkaart/batterijhouder openen.

Voorblad

Opmerkingen vooraf  
en wettelijke informatie

Inhoudsopgave:  
basishandleidingen

Basishandleiding

Handleiding voor  
gevorderden

**1** Basishandleidingen  
van de camera

**2** Smart Auto-  
modus

**3** Andere  
opnamemodi

**4** P-modus

**5** Afspeelmodus

**6** Menu  
Instellingen

**7** Accessoires

**8** Bijlage

Index



# 2

## Smart Auto-modus

Handige modus voor eenvoudige opnamen met een betere controle bij het maken van opnamen.



|  |    |
|--|----|
| Opnamen maken (Smart Auto) .....       | 30 |
| Algemene, handige functies .....       | 33 |
| Functies voor de beeldaanpassing ..... | 37 |

|                                      |    |
|--------------------------------------|----|
| Handige opnamefuncties .....         | 38 |
| De camerabewerkingen aanpassen ..... | 39 |

|   |
|---|
| Voorblad                                    |
| Opmerkingen vooraf en wettelijke informatie |
| Inhoudsopgave: basishandelingen             |
| <b>Basishandleiding</b>                     |
| <b>Handleiding voor gevorderden</b>         |
| <b>1</b> Basishandelingen van de camera     |
| <b>2</b> Smart Auto-modus                   |
| <b>3</b> Andere opnamemodi                  |
| <b>4</b> P-modus                            |
| <b>5</b> Afspeelmodus                       |
| <b>6</b> Menu Instellingen                  |
| <b>7</b> Accessoires                        |
| <b>8</b> Bijlage                            |
| Index                                       |



## Opnamen maken (Smart Auto)

Laat de camera het onderwerp en de opnameomstandigheden bepalen, zodat de optimale instellingen voor specifieke composities volledig automatisch worden geselecteerd.

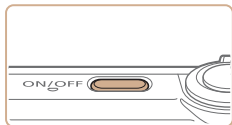

Zoombalk



### 1 Schakel de camera in.

- Druk op de ON/OFF-knop.
- ▶ Het opstart scherm wordt weergegeven.

### 2 Open de modus [AUTO].

- Druk meerdere malen op de knop <▲> totdat [AUTO] wordt weergegeven.
- Richt de camera op het onderwerp. Terwijl de camera de compositie bepaalt, maakt deze een licht klikkend geluid.
- ▶ Rechtsboven in het scherm verschijnt een compositiepictogram (32).
- ▶ Kaders rond gedetecteerde onderwerpen geven aan dat de camera daarop is scherpgesteld.

### 3 Kies de compositie.

- Om in te zoomen en het onderwerp te vergroten, duwt u de zoomknop naar <☰> (telelens) en om uit te zoomen duwt u de knop naar <☷> (groothoek). (Op het scherm verschijnt de zoombalk, die de zoompositie aangeeft.)

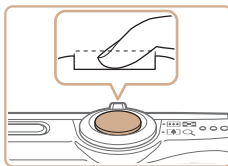
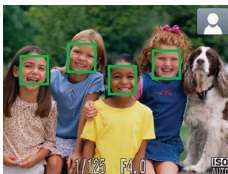
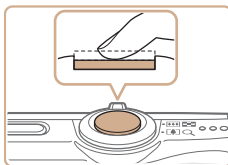

## 4 Maak de opname.

### Foto's maken

#### ① Stel scherp.

- Druk de ontspanknop half in. Nadat is scherpgesteld hoort u tweemaal een pieptoon en worden AF-kaders weergegeven om aan te geven op welke beeldgebieden is scherpgesteld.
- ▶ Wanneer op meer dan één gebied is scherpgesteld, worden meerdere AF-kaders weergegeven.

#### ② Maak de opname.

- Druk de ontspanknop helemaal naar beneden.
- ▶ Wanneer de camera de opname maakt, hoort u het sluitergeluid en wanneer er weinig licht is, gaat de flitser automatisch af.
- Houd de camera stil tot het sluitergeluid stopt.
- ▶ De opname wordt pas weergegeven wanneer de camera gereed is voor de volgende opname.

### Voorblad

Opmerkingen vooraf en wettelijke informatie

Inhoudsopgave: basishandelingen

### Basishandleiding

### Handleiding voor gevorderden

1 Basishandelingen van de camera

2 Smart Auto-modus

3 Andere opnamemodi

4 P-modus

5 Afspeelmodus

6 Menu Instellingen

7 Accessoires

8 Bijlage

### Index





Verstreken tijd

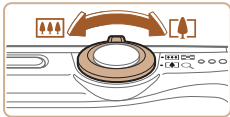
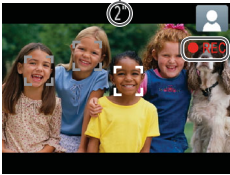

## Films opnemen

### 1 Start met opnemen.

- Druk op de filmknop. U hoort één pieptoon zodra de camera met de filmpname begint en op het scherm verschijnen [●REC] en de verstreken tijd.
- ▶ Zwarte balken aan de boven- en onderkant op het scherm geven aan welke gebieden niet worden opgenomen.
- ▶ Kaders rond gedetecteerde gezichten geven aan dat de camera daarop is scherpgesteld.
- Zodra de opname is begonnen, haalt u uw vinger van de filmknop.

### 2 Pas de grootte van het onderwerp aan en wijzig zo nodig de compositie van de opname.

- Om de grootte van het onderwerp te wijzigen, herhaalt u de bewerkingen in stap 3 (📖30).  
Het geluid van de camerahandelingen wordt echter opgenomen en films die worden opgenomen met de zoomfactor in blauw zien er korrelig uit.
- Als u tijdens de opname de compositie wijzigt, worden de focus, helderheid en kleurtoon automatisch aangepast.

### 3 Voltooi de opname.

- Druk nogmaals op de filmknop om het opnemen te stoppen. De camera piept tweemaal als de opname stopt.
- ▶ De camera stopt automatisch met opnemen zodra de geheugenkaart vol raakt.

## Foto's/films

- ! Als de camera wordt ingeschakeld terwijl de knop <▼> wordt ingedrukt, maakt de camera geen geluid. U geeft geluiden opnieuw weer door op de knop <MENU> te drukken en [mute] te kiezen op het tabblad [YT]. Druk vervolgens op de knoppen <◀><▶> om [Uit] te kiezen.

## Foto's

- ! Een knipperend [📷]-pictogram is een waarschuwing dat de beelden mogelijk onscherp worden door camerabewegingen. Bevestig in dat geval de camera op een statief of neem andere maatregelen om de camera stil te houden.
- Zijn uw opnamen te donker, ondanks dat er is geflitst, ga dan dichterbij het onderwerp toe. Zie "Flitsbereik" (📖105) voor meer informatie over het flitsbereik.
- Het onderwerp is mogelijk te dichtbij als de camera maar één keer piept wanneer u de ontspanknop half ingedrukt houdt. Zie "Opnamebereik" (📖105) voor meer informatie over het scherpstelbereik (opnamebereik).
- Om rode ogen te corrigeren en om het scherpstellen te vergemakkelijken, kan het lampje worden ingeschakeld bij opnamen in een omgeving met weinig licht.
- Als een knipperend pictogram [⚡] wordt weergegeven als u een opname probeert te maken, dan geeft dat aan dat u pas een opname kunt maken als de flitser klaar is met opladen. U kunt weer opnemen zodra de flitser gereed is. U kunt nu de ontspanknop helemaal indrukken en wachten, of u laat de knop los en drukt de ontspanknop opnieuw in.

- ✎ U kunt opgeven hoe lang beelden worden weergegeven na de opname (📖60).

Voorblad

Opmerkingen vooraf en wettelijke informatie

Inhoudsopgave: basishandelingen

Basishandleiding

Handleiding voor gevorderden

1 Basishandelingen van de camera

2 Smart Auto-modus

3 Andere opnamemodi

4 P-modus

5 Afspeelmodus

6 Menu Instellingen

7 Accessoires

8 Bijlage

Index



## Films



- De camerabehuizing kan warm worden wanneer u herhaaldelijk gedurende langere tijd films opneemt. Dit is geen teken van beschadiging.

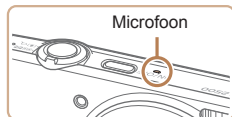

- Kom tijdens het opnemen van films niet met uw vingers aan de microfoon. Het blokkeren van de microfoon kan verhinderen dat het geluid wordt opgenomen of het opgenomen geluid klinkt daardoor gedempt.

- Vermijd tijdens het opnemen van een film om andere camerabediening dan de filmknoppen aan te raken, omdat de geluiden van de camera ook worden opgenomen.



- Het geluid wordt in mono opgenomen.

Foto's

Films

## Compositie pictogrammen

In de modus [AUTO] geeft de camera automatisch een pictogram weer voor de vastgestelde compositie. Vervolgens worden automatisch de bijbehorende instellingen geselecteerd voor optimale scherpstelling, helderheid en kleur van het onderwerp.

| Onderwerp               | Mensen        |                      | Overige onderwerpen |          |  | Achtergrondkleur pictogram |             |
|-------------------------|---------------|----------------------|---------------------|----------|--|----------------------------|-------------|
|                         | In beweging*1 | Schaduw op gezicht*1 | In beweging*1       | Dichtbij |  |                            |             |
| <b>Achtergrond</b>      |               |                      |                     |          |  |                            |             |
| <b>Helder</b>           |               |                      |                     | AUTO     |  |                            | Grijs       |
| <b>Tegenlicht</b>       |               |                      | -                   |          |  |                            |             |
| <b>Met blauwe lucht</b> |               |                      |                     | AUTO     |  |                            | Lichtblauw  |
| <b>Tegenlicht</b>       |               |                      | -                   |          |  |                            |             |
| <b>Zonsondergangen</b>  |               |                      |                     |          |  |                            | Oranje      |
| <b>Spotlights</b>       |               |                      |                     |          |  |                            | Donkerblauw |
| <b>Donker</b>           |               |                      |                     | AUTO     |  |                            |             |
| <b>Met statief</b>      | *2            |                      |                     | *2       |  |                            |             |

\*1 Wordt niet voor films weergegeven.

\*2 Wordt weergegeven bij donkere composities, als de camera wordt stilgehouden alsof deze op een statief staat.



- Probeer op te nemen in de modus [P] (48) als het compositiepictogram niet bij de huidige opnameomstandigheden past of als het niet mogelijk is om een opname te maken met het effect, de kleur of de helderheid die of dat u verwacht.

Voorblad

Opmerkingen vooraf en wettelijke informatie

Inhoudsopgave: basishandelingen

Basishandleiding

Handleiding voor gevorderden

1 Basishandelingen van de camera

2 Smart Auto-modus

3 Andere opnamemodi

4 P-modus

5 Afspeelmodus

6 Menu Instellingen

7 Accessoires

8 Bijlage

Index





## Kaders op het scherm

Zodra de camera onderwerpen waarop u de camera richt, waarneemt, worden verschillende kaders weergegeven.

- Rond het onderwerp (of het gezicht) dat door de camera als hoofdonderwerp wordt vastgesteld, wordt een wit kader weergegeven en om andere gezichten die zijn herkend worden grijze kaders weergegeven. De kaders volgen bewegende onderwerpen binnen een bepaald bereik om de camera er steeds op scherpgesteld te houden. Als de camera echter waarneemt dat het onderwerp beweegt, blijft alleen het witte kader op het scherm staan.
- Als de camera beweging van het onderwerp detecteert terwijl u de ontspanknop half indrukt, dan wordt een blauw kader weergegeven en worden de focus en helderheid voortdurend aangepast (Servo AF).



- Probeer in de modus [P] (48) op te nemen als er geen kaders worden weergegeven, als er geen kaders om de gewenste onderwerpen worden weergegeven, of als kaders worden weergegeven op de achtergrond of dergelijke gebieden.

## Algemene, handige functies

### Nader inzoomen op het onderwerp (Digitale Zoom)

Als onderwerpen te ver weg zijn om met behulp van de optische zoom te vergroten, gebruikt u de digitale zoom om tot 20x te vergroten.

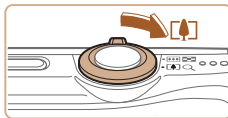

- Duw de zoomknop naar <math>\langle \text{Zoom In} \rangle</math>.**
  - Houd de zoomknop vast totdat het zoomen stopt.
  - Het inzoomen stopt wanneer de grootste mogelijke zoomfactor is bereikt (voordat het beeld merkbaar korrelig wordt). Dit wordt weergegeven op het scherm.
- Duw de zoomknop nogmaals naar <math>\langle \text{Zoom In} \rangle</math>.**
  - De camera zoomt nog verder in op het onderwerp.

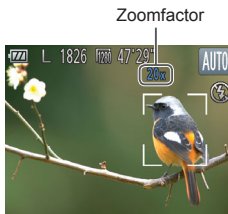

- Als u de zoomknop tijdens de opname beweegt, wordt de zoombalk weergegeven (die de zoompositie aangeeft). De kleur van de zoombalk verandert afhankelijk van het zoombereik.
  - Witbereik: optisch zoombereik waarbij het beeld niet korrelig oogt.
  - Geelbereik: digitaal zoombereik waarbij het beeld niet merkbaar korrelig wordt (ZoomPlus).
  - Blauwbereik: digitaal zoombereik waarbij het beeld korrelig oogt.



Omdat het blauwe bereik bij bepaalde resolutie-instellingen (📖 37) niet beschikbaar is, kunt u de maximale zoomfactor bereiken door stap 1 te volgen.



- Als de digitale en de optische zoom worden gecombineerd, is de brandpuntsafstand als volgt (equivalent van 35 mm film).  
28 – 560 mm (28 – 140 mm, alleen met optische zoom)

Foto's

Films

## De zelfontspanner gebruiken

Met de zelfontspanner kunt u een groepsfoto maken waar u zelf ook op staat. De camera maakt de foto ongeveer 10 seconden nadat u de ontspanknop indrukt.



### 1 Configureer de instelling.

- Druk op de knop <FUNC SET>, kies [FUNC SET] in het menu en kies daarna de optie [DISP] (📖 26).
- Als de instelling is voltooid, wordt [DISP] weergegeven.



### 2 Maak de opname.

- Voor foto's: druk de ontspanknop half in om scherp te stellen op het onderwerp en druk de knop daarna helemaal naar beneden.
- Voor films: Druk op de filmknop.



- Zodra u de zelfontspanner start, gaat het lampje knipperen en speelt de camera het geluid van de zelfontspanner af.
- Twee seconden voor de opname versnellen het knipperen en het geluid. (In het geval dat de flitser afgaat, blijft de lamp branden.)
- Als u het maken van opnamen met de zelfontspanner wilt annuleren nadat u deze hebt ingesteld, drukt u op de knop <MENU>.
- Als u wilt terugkeren naar de oorspronkelijke instelling, selecteert u [DISP] in stap 1.

Foto's

Films

### Camerabeweging vermijden met de zelfontspanner

Met deze optie reageert de sluitser nadat u de ontspanknop indrukt met een vertraging van ongeveer twee seconden. Zou de camera dan bewegen terwijl u de ontspanknop indrukt, dan heeft dat geen invloed op uw opname.

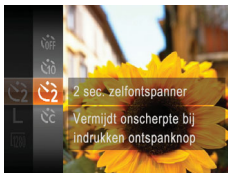

### Configureer de instelling.

- Voer stap 1 in "De zelfontspanner gebruiken" (📖 34) uit en kies [DISP].
- Als de instelling is voltooid, wordt [DISP] weergegeven.
- Voer stap 2 in "De zelfontspanner gebruiken" (📖 34) uit om de opname te maken.

Voorblad

Opmerkingen vooraf en wettelijke informatie

Inhoudsopgave: basishandelingen

Basishandleiding

Handleiding voor gevorderden

1 Basishandelingen van de camera

2 Smart Auto-modus

3 Andere opnamemodi

4 P-modus

5 Afspeelmodus

6 Menu Instellingen

7 Accessoires

8 Bijlage

Index



## De zelfontspanner aanpassen

U kunt de vertraging (0 – 30 seconden) en het aantal opnamen (1 – 10 opnamen) aangeven.



### 1 Selecteer [FUNC. SET].

- Voer stap 1 in “De zelfontspanner gebruiken” (📖 34) uit, kies [FUNC. SET] en druk op de knop <MENU>.

### 2 Configureer de instelling.

- Druk op de knoppen <▲><▼> om [Vertraging] of [Beelden] te selecteren.
- Druk op de knoppen <◀><▶> om een waarde te selecteren en druk vervolgens op de knop <FUNC. SET>.
- Als de instelling is voltooid, wordt [FUNC. SET] weergegeven.
- Voer stap 2 in “De zelfontspanner gebruiken” (📖 34) uit om de opname te maken.

- ⚠ Voor films die worden opgenomen met behulp van de zelfontspanner, geeft [Vertraging] de vertraging aan voordat het opnemen begint, maar de instelling van [Beelden] heeft geen effect.

- ✎ Wanneer u meerdere opnamen opgeeft, worden de beeldhelderheid en witbalans bij de eerste opname vastgesteld. Tussen de opnamen in is meer tijd nodig als de flitser afgaat of als u hebt opgegeven dat u veel opnamen wilt maken. De camera stopt automatisch met opnemen zodra de geheugenkaart vol raakt.
- Als u een vertraging van meer dan twee seconden instelt, versnellen het geluid en het lampje van de zelfontspanner twee seconden voor de opname. (In het geval dat de flitser afgaat, blijft de lamp branden.)

## De flitser uitschakelen

Bereid de camera als volgt voor op opnemen zonder flitser.



### Configureer de instelling.

- Druk meerdere malen op de knop <▶> totdat [FUNC. SET] wordt weergegeven.
- De flitser wordt niet meer geactiveerd.
- Druk nogmaals op de knop <▶> om de flitser in te schakelen. ([FUNC. SET] wordt weergegeven.) Als er weinig licht is, wordt de flitser automatisch geactiveerd.

- ⚠ Als bij omstandigheden met weinig licht een knipperend pictogram [FUNC. SET] wordt weergegeven wanneer u de ontspanknop half indrukt, plaatst u de camera op een statief of neemt u andere maatregelen om hem stil te houden.



## Een datumstempel toevoegen

De camera kan de opnamedatum aan beelden toevoegen, rechtsonder in het beeld.

Datumstempels kunnen echter niet worden bewerkt of verwijderd. Zorg er dus voor dat datum en tijd correct zijn ingesteld (12).



### 1 Configureer de instelling.

- Druk op de knop <MENU>, kies [Datumstemp. ] op het tabblad [] en kies de gewenste optie (27).
- ▶ Als de instelling is voltooid, wordt [] weergegeven.



### 2 Maak de opname.

- ▶ Wanneer u de opnamen maakt, voegt de camera de opnamedatum of -tijd in de rechterbenedenhoek van een beeld toe.
- Als u wilt terugkeren naar de oorspronkelijke instelling, selecteert u [Uit] in stap 1.



- Datumstempels kunnen niet worden bewerkt of verwijderd.



- Opnamen die zonder datumstempel zijn gemaakt, kunnen als volgt met stempel worden afgedrukt.  
Als u echter een datumstempel toevoegt aan beelden die al van deze informatie zijn voorzien, kan het gevolg zijn dat deze tweemaal wordt afgedrukt.
  - Gebruik de printerfuncties om af te drukken (84)
  - Gebruik de DPOF-afdrুকinstellingen (87) van uw camera om af te drukken.
  - Gebruik de software, die kan worden gedownload van de Canon-website om af te drukken. Raadpleeg de *Softwarehandleiding* (18) voor meer informatie.

## De Eco-modus gebruiken

Met deze functie kunt u de batterij in de opnamemodus sparen. Als de camera niet wordt gebruikt, wordt het scherm snel donker om het batterijverbruik te verminderen.



### 1 Configureer de instelling.

- Druk meerdere malen op de knop <<> totdat [ECO] wordt weergegeven.
- ▶ Het scherm wordt donker wanneer de camera niet wordt gebruikt gedurende ongeveer twee seconden en ongeveer tien seconden nadat het scherm donker is geworden, schakelt het scherm uit. De camera wordt na ongeveer drie minuten inactiviteit uitgeschakeld.
- Door opnieuw op de knop <<> te drukken, wordt [ECO] weergegeven en de Eco-modus wordt uitgeschakeld.

### 2 Maak de opname.

- Als het scherm is uitgeschakeld maar de lens nog niet is ingetrokken, kunt u het scherm weer inschakelen en gereedmaken voor het maken van opnamen door de ontspanknop half in te drukken.



## Functies voor de beeldaanpassing

Foto's

### De beeldresolutie wijzigen (grootte)

Kies als volgt uit 5 niveaus voor beeldresolutie. Zie "Aantal opnamen per geheugenkaart" (105) voor richtlijnen over hoeveel opnamen bij elke resolutie-instelling op een geheugenkaart passen.



#### Configureer de instelling.

- Druk op de knop <FUNC SET>, kies [L] in het menu en kies vervolgens de gewenste optie (26).
- ▶ De optie die u hebt ingesteld, wordt nu weergegeven.
- Als u wilt terugkeren naar de oorspronkelijke instelling, herhaalt u deze procedure, maar selecteert u [L].

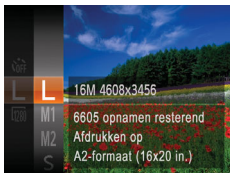

### Richtlijnen voor het selecteren van resolutie op basis van papierformaat

|                                  |   |
|----------------------------------|---|
| A2 (420 × 594 mm)                | L |
| A3 – A5 (297 × 420–148 × 210 mm) |   |
| M1                               |   |
| M2                               |   |
| 130 x 180 mm                     |   |
| Briefkaart                       |   |
| 90 x 130 mm                      |   |

- [S]: Voor het verzenden van beelden per e-mail.
- [W]: Voor beelden die worden weergegeven op breedbeeld hdtv's of vergelijkbare weergaveapparatuur, op een 16:9-scherm.

Foto's

### Rode-ogencorrectie

Rode ogen op beelden die met de flitser zijn gemaakt, kunnen als volgt automatisch worden gecorrigeerd.

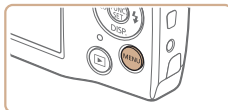

#### Configureer de instelling.

- Druk op de knop <MENU>, kies [Rode-Ogen] op het tabblad [CAMERA] en kies vervolgens [Aan] (27).
- ▶ Als de instelling is voltooid, wordt [RE] weergegeven.
- Als u wilt terugkeren naar de oorspronkelijke instelling, herhaalt u deze procedure, maar selecteert u [Uit].

- ⚠ Rode-ogencorrectie kan ook op andere beeldgebieden dan ogen worden toegepast (bijvoorbeeld als de camera rode oogmake-up voor pupillen aanziet).

- ✎ U kunt ook bestaande beelden corrigeren (72).

Voorblad

Opmerkingen vooraf en wettelijke informatie

Inhoudsopgave: basishandelingen

Basishandleiding

Handleiding voor gevorderden

1 Basishandelingen van de camera

2 Smart Auto-modus

3 Andere opnamemodi

4 P-modus

5 Afspeelmodus

6 Menu Instellingen

7 Accessoires

8 Bijlage

Index



## Beeldkwaliteit van films wijzigen

Er zijn 2 instellingen voor beeldkwaliteit beschikbaar. Zie "Opnametijd per geheugenkaart" (105) voor richtlijnen voor de maximale filmlengte die bij elk beeldkwaliteitsniveau op een geheugenkaart past.



### Configureer de instelling.

- Druk op de knop <FUNC SET>, kies [1280] in het menu en kies vervolgens de gewenste optie (26).
- ▶ De optie die u hebt ingesteld, wordt nu weergegeven.
- Als u wilt terugkeren naar de oorspronkelijke instelling, herhaalt u deze procedure, maar selecteert u [1280].

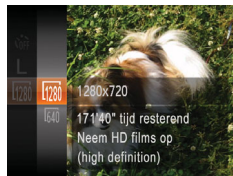

| Beeldkwaliteit | Resolutie  | Aantal beelden | Details            |
|----------------|------------|----------------|--------------------|
| 1280           | 1280 x 720 | 25 fps         | Voor opnamen in HD |
| 640            | 640 x 480  | 30 fps         | Voor opnamen in SD |



- In de modus [1280] geven zwarte balken aan de boven- en onderkant op het scherm aan welke gebieden niet worden vastgelegd.

## Handige opnamefuncties

### Controleren op gesloten ogen

[25] wordt weergegeven als de camera detecteert dat personen misschien hun ogen dicht hebben.

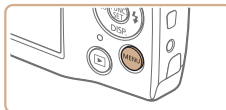

#### 1 Configureer de instelling.

- Druk op de knop <MENU>, selecteer vervolgens [Knipperdetectie] op het tabblad [CAM] en selecteer daarna [Aan] (27).

#### 2 Maak de opname.

- ▶ [25] wordt weergegeven wanneer de camera iemand detecteert die zijn/haar ogen dicht heeft.
- Als u wilt terugkeren naar de oorspronkelijke instelling, selecteert u [Uit] in stap 1.



- Wanneer u meerdere opnamen hebt ingesteld in de modus [25], dan is deze functie alleen beschikbaar voor de laatste opname.
- Als u [2 sec.], [4 sec.], [8 sec.] of [Vastzetten] hebt geselecteerd in [Weergavetijd] (60), wordt een kader weergegeven rondom personen van wie de ogen zijn gesloten.
- Het kader wordt niet weergegeven als [Weergavetijd] is ingesteld op [Snel] (60).



## De camerabewerkingen aanpassen

Pas de opnamefuncties als volgt aan op het tabblad [📷] van het menu. Zie “Menu MENU” (📖27) voor instructies over menufuncties.

Foto's

### Het lampje uitschakelen

U kunt het lampje, dat gewoonlijk gaat branden als hulp bij het scherpstellen als u de ontspanknop half indrukt, of dat gaat branden om rode ogen te corrigeren, uitschakelen als u opnamen maakt met de flitser in omstandigheden met weinig licht.



#### Configureer de instelling.

- Druk op de knop <MENU>, kies [Lampinstelling] op het tabblad [📷] en kies vervolgens [Uit] (📖27).
- Als u wilt terugkeren naar de oorspronkelijke instelling, herhaalt u deze procedure, maar selecteert u [Aan].

Voorblad

Opmerkingen vooraf en wettelijke informatie

Inhoudsopgave: basishandelingen

Basishandleiding

Handleiding voor gevorderden

1 Basishandelingen van de camera

2 Smart Auto-modus

3 Andere opnamemodi

4 P-modus

5 Afspeelmodus

6 Menu Instellingen

7 Accessoires

8 Bijlage

Index



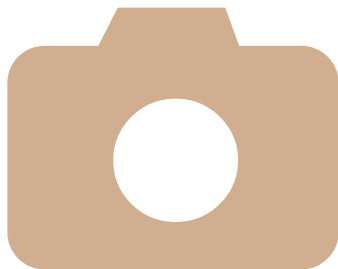

# 3

## Andere opnamemodi

Maak effectiever opnamen in verschillende composities en maak betere opnamen met unieke beeldeffecten of vastgelegd met speciale functies.

|  |    |
|--|----|
| Specifieke scènes .....                    | 41 |
| Speciale effecten toepassen .....          | 43 |
| Speciale modi voor andere doeleinden ..... | 46 |

Voorblad

Opmerkingen vooraf en wettelijke informatie

Inhoudsopgave: basishandelingen

Basishandleiding

Handleiding voor gevorderden

1 Basishandelingen van de camera

2 Smart Auto-modus

3 Andere opnamemodi

4 P-modus

5 Afspeelmodus

6 Menu Instellingen

7 Accessoires

8 Bijlage

Index





## Specifieke scènes

Kies een modus die past bij de opnamelocatie en de camera maakt automatisch de instellingen voor optimale foto's.



### 1 Selecteer een opnamemodus.

- Druk meerdere malen op de knop <▲> totdat **[LIVE]** wordt weergegeven.
- Druk op de knop <FUNC SET>, kies **[LIVE]** in het menu en kies vervolgens de gewenste optie (26).

### 2 Maak de opname.



Foto's

Films

### Portretopnamen maken (Portret)

- Mensen fotograferen met een verzachtend effect.



Foto's

### Opnamen maken bij weinig licht (Weinig licht)

- Opnamen maken met minimale camerabeweging en ondervervalsing, zelfs in omstandigheden met weinig licht.



Foto's

Films

### Opnamen maken in sneeuwlandschappen (Sneeuw)

- Heldere foto's met natuurlijke kleuren van mensen tegen een besneeuwde achtergrond.



Foto's

Films

### Vuurwerk fotograferen (Vuurwerk)

- Levendige foto's van vuurwerk.



- Plaats de camera op een statief of neem andere maatregelen om de camera stil te houden en camerabeweging te voorkomen in de modus [📷].



- De resolutie in de modus [📷] is [M] (2304 x 1728) en kan niet worden gewijzigd.

Voorblad

Opmerkingen vooraf en wettelijke informatie

Inhoudsopgave: basishandelingen

Basishandleiding

Handleiding voor gevorderden

1 Basishandelingen van de camera

2 Smart Auto-modus

3 Andere opnamemodi

4 P-modus

5 Afspeelmodus

6 Menu Instellingen

7 Accessoires

8 Bijlage

Index



## Helderheid/kleur aanpassen (Directe effecten)

U kunt de beeldhelderheid en -kleuren eenvoudig op de volgende manier tijdens het opnemen aanpassen.

### 1 Open de modus [LIVE].

- Voer stap 1 in "Specifieke scènes" (📖41) uit en kies [LIVE].

### 2 Configureer de instelling.

- Druk op de knop <▼> om het instellingenscherf te openen. Druk op de knop <▲><▼> om een instellingsitem te selecteren en druk vervolgens op de knoppen <◀><▶> terwijl u naar het scherm kijkt om de waarde aan te passen.
- Druk op de knop <Ⓜ SET>.

### 3 Maak de opname.



|            |   |
|------------|---|
| Helderheid | Pas het niveau aan naar rechts voor helderder beelden en naar links voor donkerder beelden.           |
| Kleur      | Pas het niveau aan naar rechts voor levendiger beelden en naar links voor meer ingetogen beelden.     |
| Tint       | Pas het niveau aan naar rechts voor een warme, rode kleur en naar links voor een koele, blauwe kleur. |

## Opnamen maken die minder onscherp zijn (Digital IS)

Maak opnamen met minimale camerabeweging en onderwerpsvervaging. In scènes zonder mensen kunt u verschillende continu-opnamen combineren om camerabewegingen en ruis te verminderen.

### 1 Open de modus [Ⓜ].

- Voer stap 1 in "Specifieke scènes" (📖41) uit en kies [Ⓜ].

### 2 Maak de opname.

- Druk de ontspanknop half in. [📷] wordt links op het scherm weergegeven bij scènes zonder personen.
- Als [📷] wordt weergegeven, drukt u de ontspanknop helemaal naar beneden. Er worden continu-opnamen gemaakt, en deze worden vervolgens gecombineerd.
- Als het pictogram niet wordt weergegeven, drukt u de ontspanknop helemaal in om een enkelvoudig beeld op te nemen.

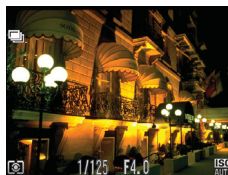

- ⚠ Stabiliseer de camera aangezien er, wanneer [📷] wordt weergegeven, continu-opnamen worden gemaakt.
- Bij sommige scènes kunnen beelden er niet uitzien zoals verwacht.
- De flitser gaat niet af wanneer [📷] wordt weergegeven, ook niet in omstandigheden met weinig licht.
- In scènes met mensen maakt de camera continu-opnamen als u de flitser hebt ingesteld op [📷].



- Bij gebruik van een statief maakt u opnamen in de modus [AUTO].
- De resolutie in de modus [Ⓜ] is [M] (2304 x 1728) en kan niet worden gewijzigd.



## Speciale effecten toepassen

Diverse effecten toevoegen aan uw opnamen.

### 1 Selecteer een opnamemodus.

- Voer stappen 1 – 2 in “Specifieke scènes” (41) uit om een opnamemodus te kiezen.

### 2 Maak de opname.

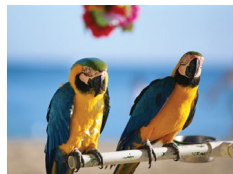

Foto's

Films

### Opnamen maken in levendige kleuren (Extra levendig)

- Opnamen met rijke, levendige kleuren.



Foto's

Films

### Foto's met postereffect (Poster-effect)

- Foto's die lijken op oude posters of illustraties.

- In de modi [2] en [P] moet u eerst een aantal testopnamen maken om zeker te zijn dat u het gewenste resultaat zult verkrijgen.

Foto's

## Opnamen maken met het effect van een visiooglens (Fisheye-effect)

Opnamen maken met het vervormende effect van een visiooglens.

### 1 Selecteer [F].

- Voer stappen 1 – 2 in “Specifieke scènes” (41) uit en kies [F].

### 2 Kies een effectniveau.

- Druk op de knop <▼>, druk op de knoppen <◀><▶> om een effectniveau te kiezen en druk vervolgens op de knop <FUNC SET>.

▶ U ziet een voorbeeld van uw foto waarop het effect is toegepast.

### 3 Maak de opname.

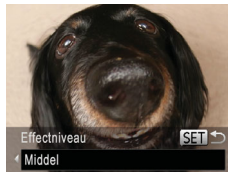

- Probeer eerst een aantal testopnamen te maken om zeker te zijn dat u het gewenste resultaat verkrijgt.

Voorblad

Opmerkingen vooraf en wettelijke informatie

Inhoudsopgave: basishandelingen

Basishandleiding

Handleiding voor gevorderden

1 Basishandelingen van de camera

2 Smart Auto-modus

3 Andere opnamemodi

4 P-modus

5 Afspeelmodus

6 Menu Instellingen

7 Accessoires

8 Bijlage



Index



## Foto's die lijken op een miniatuurmodel (Miniatureffect)

Geeft het effect van een miniatuurmodel door beeldgebieden boven en onder uw geselecteerde gebied te vervagen. U kunt ook films maken die lijken op scènes in miniatuurmodellen door de afspeelsnelheid te kiezen voordat de film wordt opgenomen. Mensen en onderwerpen in de scène zullen tijdens het afspelen snel bewegen. Het geluid wordt niet opgenomen.

### 1 Selecteer [ ].

- Voer stap 1 in "Specifieke scènes" (  41) uit en kies [  ].
- Op het scherm verschijnt een wit kader dat het beeldgebied aangeeft dat scherp blijft.

### 2 Kies het gebied waarop u wilt scherpenstellen.

- Druk op de knop <▼>.
- Beweeg de zoomknop om de afmetingen van het kader te wijzigen en druk op de knoppen <▲><▼> om het kader te verplaatsen.

### 3 Selecteer voor films de afspeelsnelheid van de film.

- Druk op de knop <MENU> en druk op de knoppen <◀><▶> om de snelheid te kiezen.

### 4 Ga terug naar het opnamescherm en maak de opname.

- Druk op de knop <MENU> om terug te keren naar het opnamescherm en maak de opname.



## Afspeelsnelheid en geschatte afspeeltijd (voor clips van één minuut)

| Snelheid | Afspeeltijd      |
|----------|------------------|
| 5x       | Ongeveer 12 sec. |
| 10x      | Ongeveer 6 sec.  |
| 20x      | Ongeveer 3 sec.  |



- De zoomfunctie is niet beschikbaar voor het opnemen van films. Stel de zoomfunctie in voordat u de opname start.
- Probeer eerst een aantal testopnamen te maken om zeker te zijn dat u het gewenste resultaat verkrijgt.



- Als u in stap 2 op de knoppen <◀><▶> drukt, schakelt u naar de verticale richting van het kader. Om het kader te verplaatsen drukt u nogmaals op de knoppen <◀><▶>. Om de richting van het kader weer horizontaal te zetten, drukt u op de knoppen <▲><▼>.
- Houd de camera verticaal om de richting van het kader te wijzigen.
- De beeldkwaliteit van films is [640] wanneer een fotoresolutie van [L] is geselecteerd en [1280] wanneer een fotoresolutie van [W] is geselecteerd (  45). Deze kwaliteitsinstellingen kunnen niet worden gewijzigd.



## Opnamen maken met een speels effect (Speels effect)

Met dit effect lijkt het alsof het beeld is gemaakt met een speelgoedcamera doordat vignetvorming optreedt (donkerder, vage hoeken) en de algehele kleur wordt aangepast.

### 1 Selecteer [📷].

- Voer stap 1 in "Specifieke scènes" (📖 41) uit en kies [📷].

### 2 Selecteer een kleurtoon.

- Druk op de knop <▼>, druk op de knoppen <◀><▶> om een kleurtoon te kiezen en druk vervolgens op de knop <FUNC SET>.
- U ziet een voorbeeld van uw foto waarop het effect is toegepast.

### 3 Maak de opname.



|           |  |
|-----------|--|
| Standaard | Foto's die lijken op opnamen die zijn gemaakt met een speelgoedcamera. |
| Warm      | Beelden hebben een warmere tint dan met [Standaard].                   |
| Koel      | Beelden hebben een koelere tint dan met [Standaard].                   |



- Probeer eerst een aantal testopnamen te maken om zeker te zijn dat u het gewenste resultaat verkrijgt.

## Opnamen maken in monochroom

Opnamen maken in zwart-wit, sepia of blauw en wit.



|           |                         |
|-----------|-------------------------|
| Zwart/wit | Zwart-witfoto's.        |
| Sepia     | Sepiakleurige foto's.   |
| Blauw     | Foto's in blauw en wit. |

### 1 Selecteer [📷].

- Voer stappen 1 – 2 in "Specifieke scènes" (📖 41) uit en kies [📷].

### 2 Selecteer een kleurtoon.

- Druk op de knop <▼>, druk op de knoppen <◀><▶> om een kleurtoon te kiezen en druk vervolgens op de knop <FUNC SET>.
- U ziet een voorbeeld van uw foto waarop het effect is toegepast.

### 3 Maak de opname.



## Speciale modi voor andere doeleinden

Foto's

### De gezicht-zelfontspanner gebruiken

De camera maakt de foto ongeveer twee seconden nadat het gezicht van een andere persoon (zoals de fotograaf) het opnamegebied betreedt (📖 54). Dit is handig wanneer u zelf ook op een groepsfoto of een vergelijkbare foto wilt staan.

#### 1 Selecteer [📷].

- Voer stappen 1 – 2 in “Specifieke scènes” (📖 41) uit en kies [📷].

#### 2 Kies de compositie en druk de ontspanknop half in.

- Controleer of een groen kader wordt weergegeven rond het gezicht waarop is scherpgesteld en of er witte kaders rond de andere gezichten worden weergegeven.

#### 3 Druk de ontspanknop helemaal naar beneden.

- ▶ De camera gaat nu in stand-by voor de opname en op het scherm verschijnt [Kijk recht naar camera om aftellen te starten].
- ▶ Het lampje knippert en u hoort het geluid van de zelfontspanner.



#### 4 Ga bij de anderen staan in het opnamegebied en kijk naar de camera.

- ▶ Nadat de camera een nieuw gezicht detecteert, knippert het lampje en het geluid van de zelfontspanner versnelt. (Wanneer de flitser afgaat, blijft de lamp branden.) Ongeveer twee seconden later maakt de camera een foto.
- Als u het maken van opnamen met de zelfontspanner wilt annuleren nadat u deze hebt ingesteld, drukt u op de knop <MENU>.



- Ook als uw gezicht niet wordt gedetecteerd nadat u bij de anderen bent gaan staan, maakt de camera na ongeveer 15 seconden een opname.
- Om het aantal opnamen te wijzigen, drukt u op de knop <▼>. Druk op de knoppen <◀><▶> om het aantal opnamen te kiezen en druk vervolgens op de knop <MENU>. [Knipperdetectie] (📖 38) is alleen beschikbaar voor de laatste opname.

Voorblad

Opmerkingen vooraf en wettelijke informatie

Inhoudsopgave: basishandelingen

Basishandleiding

Handleiding voor gevorderden

1 Basishandelingen van de camera

2 Smart Auto-modus

3 Andere opnamemodi

4 P-modus

5 Afspeelmodus

6 Menu Instellingen

7 Accessoires

8 Bijlage

Index



## Opnamen met lange sluitertijd maken (Lange sluiter)

Geef een sluitertijd van 1–15 seconden op om opnamen met een lange sluitertijd te maken. Plaats in dit geval de camera op een statief of neem andere maatregelen om de camera stil te houden en camerabeweging te voorkomen.

### 1 Selecteer [\*].

- Voer stappen 1 – 2 in “Specifieke scènes” (📖41) uit en kies [\*].

### 2 Selecteer de sluitertijd.

- Druk op de knop <PUBIC SET> en kies [1"] in het menu. Kies vervolgens de gewenste sluitertijd (📖26).

### 3 Controleer de belichting.

- Druk de ontspanknop half in om de belichting voor de door u geselecteerde sluitertijd te bekijken.

### 4 Maak de opname.

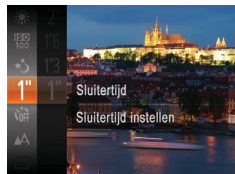

- De helderheid van het beeld kan afwijken van de helderheid van het scherm bij stap 3 toen de ontspanknop half werd ingedrukt.
- Als u een sluitertijd van 1,3 seconde of een langere sluitertijd gebruikt, treedt een vertraging op voordat u opnieuw een foto kunt maken, omdat de camera de beelden verwerkt om ruis te voorkomen.



- Als de flitser afgaat, kan uw foto overbelicht raken. Als dit gebeurt, stelt u de flitser in op [☹] en maakt u een nieuwe opname (📖57).



# 4

## P-modus

Meer veeleisende foto's in de opnamestijl van uw voorkeur



- In dit hoofdstuk wordt verondersteld dat de camera is ingesteld op de modus **[P]**.
- **[P]**: Programma automatische belichting; AE: Automatische belichting
- Voordat u een in dit hoofdstuk beschreven functie gebruikt in een andere modus dan **[P]**, moet u controleren of de functie in die modus beschikbaar is (📖 100 – 102).

|   |    |
|---|----|
| Opnamen maken in de modus Programma automatische belichting ([P]-modus) ..... | 49 |
| Helderheid van het beeld (Belichtingscompensatie) .....                       | 49 |
| Kleur- en continu-opnamen maken .....   | 52 |

|                                     |    |
|-------------------------------------|----|
| Opnamebereik en scherpstellen ..... | 53 |
| Flitser .....                       | 57 |
| De Eco-modus gebruiken .....        | 58 |
| Overige instellingen .....          | 58 |

Voorblad

Opmerkingen vooraf en wettelijke informatie

Inhoudsopgave: basishandelingen

Basishandleiding

Handleiding voor gevorderden

1 Basishandelingen van de camera

2 Smart Auto-modus

3 Andere opnamemodi

4 P-modus

5 Afspeelmodus

6 Menu Instellingen

7 Accessoires

8 Bijlage

Index





## Opnamen maken in de modus Programma automatische belichting ([P]-modus)

U kunt vele functie-instellingen aanpassen aan uw favoriete opnamestijl.



- 1 **Open de modus [P].**
  - Voer stappen 1 – 2 in “Specifieke scènes” (📖 41) uit en kies [P].
- 2 **Pas de instellingen naar wens aan (📖 49 – 60) en maak een opname.**



- Als er geen correcte belichting kan worden verkregen wanneer u de ontspanknop half indrukt, worden de sluitertijd en de diafragmawaarden in oranje weergegeven. Probeer in dit geval de ISO-waarde aan te passen (📖 51) of de flitser te activeren (bij donkere onderwerpen, 📖 57) om zo de juiste belichting te verkrijgen.
- U kunt ook films opnemen in de modus [P] door op de filmknop te drukken. Enkele <FUNC.>- en <MENU>-instellingen kunnen echter automatisch worden aangepast voor filmopnamen.
- Zie “Opnamebereik” (📖 105) voor meer informatie over het opnamebereik in de modus [P].

## Helderheid van het beeld (Belichtingscompensatie)

### De helderheid van het beeld aanpassen (Belichtingscompensatie)

U kunt de standaardbelichting die door de camera wordt ingesteld, aanpassen in stappen van 1/3 in een bereik van -2 tot +2.



- Druk op de knop <FUNC.> en kies [±0] in het menu. Kijk naar het scherm en druk op de knoppen <▲> <▼> om de helderheid aan te passen (📖 26).
- ▶ Het correctieniveau dat u hebt opgegeven wordt nu weergegeven.
- Wanneer u films opneemt, moet de belichtingscompensatiebalk worden weergegeven.
- Wanneer u foto's maakt, drukt u op de knop <FUNC.> om de ingestelde belichtingscompensatie weer te geven en maakt u de opname.



- U kunt ook foto's maken met de belichtingscompensatiebalk weergegeven.
- Wanneer u een film maakt, wordt [AEL] weergegeven en wordt de belichting vergrendeld.



## Belichting vergrendelen (AE lock)

Voordat u een opname maakt, kunt u de belichting vergrendelen, of u kunt de focus en belichting afzonderlijk instellen.

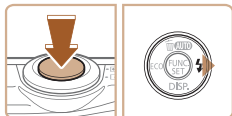

### 1 Schakel de flitser uit (boek 35).

### 2 Vergrendel de belichting.

- Richt de camera met vergrendelde belichting op het onderwerp waarvan u een opname wilt maken. Houd de ontspanknop ingedrukt en druk op de knop <▶>.
- ▶ [AEL] wordt weergegeven en de belichting wordt vergrendeld.
- Om AE (automatische belichting) te ontgrendelen laat u de ontspanknop los en drukt u opnieuw op de knop <▶>. In dit geval wordt [AEL] niet meer weergegeven.

### 3 Kies de compositie en maak een opname.



- AE: Automatische belichting

## De meetmethode wijzigen

U kunt op de volgende manier de meetmethode (functie voor meten van helderheid) aanpassen aan de opnameomstandigheden.



- Druk op de knop <FUNC/SET>, kies [☉] in het menu en kies vervolgens de gewenste optie (boek 26).
- ▶ De optie die u hebt ingesteld, wordt nu weergegeven.

|                         |  |
|-------------------------|--|
| [☉] Deelmeting          | Voor standaardomstandigheden, inclusief onderwerpen die van achteren worden belicht. De belichting wordt automatisch aangepast aan de opnameomstandigheden.  |
| [☐] Gem. centrum meting | Bepaalt de gemiddelde helderheid van het gehele beeldgebied. Dit wordt berekend door de helderheid in het centrumgebied als het belangrijkste te behandelen. |
| [☉] Spot                | Meting wordt beperkt tot het [ ] (spotmetingpuntkader) dat wordt weergegeven in het midden van het scherm.   |

Opmerkingen vooraf en wettelijke informatie

Inhoudsopgave: basishandelingen

Basishandleiding

Handleiding voor gevorderden

1 Basishandelingen van de camera

2 Smart Auto-modus

3 Andere opnamemodi

4 P-modus

5 Afspeelmodus

6 Menu Instellingen

7 Accessoires

8 Bijlage

Index



## De ISO-waarde wijzigen



- Druk op de knop , kies [ISO AUTO] in het menu en kies vervolgens de gewenste optie (📖26).
- ▶ De optie die u hebt ingesteld, wordt nu weergegeven.

|             |  |  |
|-------------|--|--|
| ISO AUTO    | Hiermee wordt de ISO-waarde automatisch aangepast aan de opnamemodus en -omstandigheden. |  |
| ISO 100 200 | Laag   | Voor opnamen buitenshuis bij mooi weer.                  |
| ISO 400 800 | ↕  | Voor opnamen bij bewolkt weer of in de schemering.       |
| ISO 1600    | Hoog   | Voor opnamen bij nacht of binnenshuis in donkere kamers. |



- Druk de ontspanknop half in als u de automatisch ingestelde ISO-waarde wilt bekijken wanneer de camera is ingesteld op [ISO AUTO].
- Kiezen voor een lagere ISO-waarde levert wel scherpere beelden, maar onder bepaalde opnameomstandigheden wordt de kans wel groter dat het onderwerp onscherp is.
- De keuze voor een hogere ISO-waarde zal de sluitertijd verhogen, wat onscherpe onderwerpen vermindert en het flitsbereik vergroot. Foto's kunnen er echter wel korrelig uitzien.

## De helderheid corrigeren (i-Contrast)

Voordat u een opname maakt, kunnen extreem heldere of donkere gebieden (zoals gezichten of achtergronden) worden gedetecteerd en automatisch worden aangepast aan de optimale helderheid. Als het gehele beeld niet genoeg contrast heeft, kan dat ook automatisch worden gecorrigeerd, zodat onderwerpen beter opvallen.



- Druk op de knop <MENU>, kies [i-Contrast] op het tabblad  en kies vervolgens [Auto] (📖27).
- ▶ Als de instelling is voltooid, wordt  weergegeven.



- In sommige opnameomstandigheden kan de correctie onnauwkeurig zijn of korrelige beelden veroorzaken.



- U kunt ook bestaande beelden corrigeren (📖71).



# Kleur- en continu-opnamen maken

Foto's







Films

## De witbalans aanpassen

Door de witbalans aan te passen kunt u beeldkleuren natuurlijker laten lijken voor de compositie waarvan u een opname maakt.



- Druk op de knop , kies [AWB] in het menu en kies vervolgens de gewenste optie (📖26).
- ▶ De optie die u hebt ingesteld, wordt nu weergegeven.

|   |   |
|---|---|
|  AWB Auto   | Hiermee wordt de optimale witbalans automatisch ingesteld voor de opnameomstandigheden. |
|  Dag Licht  | Voor opnamen buitenshuis bij mooi weer.   |
|  Bewolkt    | Voor opnamen bij bewolkt weer, in de schaduw of in de schemering.                       |
|  Lamplicht  | Voor opnamen bij normaal lamplicht (gloeilampen) en dezelfde kleur TL-verlichting.      |
|  TL licht   | Voor opnamen bij warmwit (of dezelfde kleur) of koelwit TL-verlichting.                 |
|  TL licht H | Voor opnamen bij daglicht TL-verlichting an dezelfde kleur TL-verlichting.              |
|  Custom     | Voor handmatig instellen van een aangepaste witbalans (📖52).                            |

Foto's

Films

## Aangepaste witbalans

Pas de witbalans aan de lichtbron aan terwijl u opnamen maakt voor beeldkleuren die natuurlijk lijken in het licht van uw opname. Stel de witbalans in onder dezelfde lichtbron die uw opname zal verlichten.

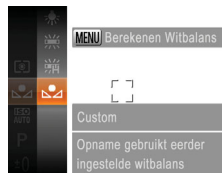

- Volg de stappen in “De witbalans aanpassen” (📖52) en kies [📖].
- Richt de camera op een effen wit onderwerp, zodat het hele scherm wit is. Druk op de knop <MENU>.
- ▶ De scherm tint verandert nadat de witbalansgegevens zijn vastgelegd.



- Kleuren kunnen onnatuurlijk lijken wanneer u de camera-instellingen wijzigt nadat de witbalansgegevens zijn vastgelegd.

Voorblad

Opmerkingen vooraf en wettelijke informatie

Inhoudsopgave: basishandelingen

Basishandleiding

Handleiding voor gevorderden

1 Basishandelingen van de camera

2 Smart Auto-modus

3 Andere opnamemodi

4 P-modus

5 Afspeelmodus

6 Menu Instellingen

7 Accessoires

8 Bijlage

Index



## Continu-opnamen maken

Houdt de ontspanknop volledig ingedrukt om continu-opnamen te maken. Zie "Snelheid continu-opnamen" (📖106) voor meer informatie over de snelheid van continu-opnamen.



### 1 Configureer de instelling.

- Druk op de knop <math>\langle \text{FUNC SET} \rangle</math>, kies [ ] in het menu en kies vervolgens [ ] (📖26).
- ▶ Als de instelling is voltooid, wordt [ ] weergegeven.

### 2 Maak de opname.

- ▶ Houdt de ontspanknop volledig ingedrukt om continu-opnamen te maken.

- ! Kan niet worden gebruikt met de zelfontspanner (📖34) of [Knipperdetectie] (📖38).
- Tijdens continu-opnamen zijn de focus en belichting vergrendeld op de positie/het niveau die/dat wordt vastgesteld wanneer u de ontspanknop half indrukt.
- Opnamen maken kan tijdelijk stoppen of continu-opnamen maken kan langzamer worden, afhankelijk van de opnameomstandigheden, camera-instellingen en zoompositie.
- Opnamen maken kan langzamer worden wanneer meer opnamen worden gemaakt.
- Als u flitst, kan de opnamesnelheid afnemen.



- Continu-opnamen maken gaat sneller in de modus [ ] (📖41).

## Opnamebereik en scherpstellen

### Close-ups maken (macro)

Stel de camera in op [ ] om de scherpte te beperken tot onderwerpen die zich dichtbij bevinden. Zie "Opnamebereik" (📖105) voor meer informatie over het scherpstelbereik.

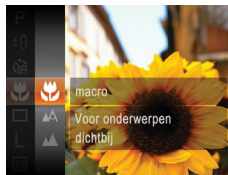

- Druk op de knop <math>\langle \text{FUNC SET} \rangle</math>, kies [ ] in het menu en kies daarna de optie [ ] (📖26).
- ▶ Als de instelling is voltooid, wordt [ ] weergegeven.



- Als u flitst, kan vignetvorming optreden.
- In het weergavegebied in de gele balk onder de zoombalk wordt [ ] grijs en de camera stelt niet scherp.



- Om camerabeweging te voorkomen plaatst u de camera op een statief en neemt u opnamen met de camera ingesteld op [ ] (📖34).



## Opnamen maken van onderwerpen op grote afstand (Oneindig)

Stel de camera in op [▲] om de scherpte te beperken tot onderwerpen die zich veraf bevinden. Zie "Opnamebereik" (📖 105) voor meer informatie over het scherpestelbereik.



- Druk op de knop <FRANC>, kies [▲] in het menu en kies daarna de optie [▲] (📖 26).
- ▶ Als de instelling is voltooid, wordt [▲] weergegeven.

## De modus AF Frame wijzigen

Pas de modus AF Frame (automatisch scherpstellen) als volgt aan de opnameomstandigheden aan.



- Druk op de knop <MENU>, kies [AF Frame] op het tabblad [📷] en kies daarna de gewenste optie (📖 27).

## Gezichts-AiAf

- Hiermee kan de camera gezichten detecteren en erop scherpstellen, en de belichting (alleen deelmetering) en witbalans (alleen [AWB]) instellen.
- Nadat u de camera op het onderwerp hebt gericht, wordt een wit kader weergegeven rondom het gezicht, dat door de camera als hoofdonderwerp wordt vastgesteld. Maximaal twee grijze kaders worden weergegeven rond andere gedetecteerde gezichten.
- Wanneer de camera beweging detecteert, volgen de kaders de bewegende onderwerpen binnen een bepaald bereik.
- Als u de ontspanknop half indrukt, worden er maximaal negen groene kaders weergegeven rond de gezichten waarop de camera scherpstelt.



- Als er geen gezichten worden gedetecteerd of wanneer er alleen grijze kaders (zonder wit kader) worden weergegeven, worden maximaal negen groene kaders weergegeven in de scherpgestelde gebieden wanneer u de ontspanknop half indrukt.
- Wanneer geen gezichten worden gedetecteerd wanneer Servo AF (📖 55) is ingesteld op [Aan], verschijnt het AF-kader in het midden van het scherm als u de ontspanknop half indrukt.
- Voorbeelden van gezichten die niet kunnen worden gedetecteerd:
  - Onderwerpen die ver weg zijn of extreem dichtbij
  - Onderwerpen die donker of licht zijn
  - Gezichten en profiel, vanuit een hoek of gedeeltelijk verborgen
- De camera kan niet-menselijke onderwerpen identificeren als gezichten.
- Als de camera niet kan scherpstellen wanneer u de ontspanknop half indrukt, worden er geen AF-kaders weergegeven.







## Onderwerpen selecteren om op scherp te stellen (AF Tracking)

Maak als volgt een opname nadat u het onderwerp hebt gekozen waarop moet worden scherpgesteld.

### 1 Selecteer [AF Tracking].

- Voer de stappen in "De modus AF Frame wijzigen" (📖54) uit om [AF Tracking] te selecteren.
- ▶  wordt weergegeven in het midden van het scherm.

### 2 Kies een onderwerp waarop u wilt scherpstellen.

- Richt de camera zo dat  op het gewenste onderwerp valt.
- Druk de ontspanknop half in.  verandert in een blauw  dat het onderwerp volgt terwijl de focus en belichting worden aangepast (Servo AF) (📖55).
- ▶  wordt weergegeven wanneer geen onderwerp is gedetecteerd.

### 3 Maak de opname.

- Druk de ontspanknop helemaal naar beneden om de opname te maken.

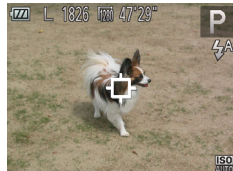

- ! [Servo AF] (📖55) is ingesteld op [Aan] en kan niet worden gewijzigd.
- Mogelijk kan de camera het onderwerp niet volgen als dit te klein is, te snel beweegt of als het contrast tussen het onderwerp en de achtergrond te klein is.
- [AF-Punt Zoom] op het tabblad  is niet beschikbaar.
-  en  zijn niet beschikbaar.

## Centrum

Eén AF-kader wordt in het midden weergegeven. Effectief voor betrouwbaar scherpstellen.



- Een geel AF-kader wordt weergegeven met  als de camera niet kan scherpstellen wanneer u de ontspanknop half indrukt. AF-puntzoom (📖59) is niet mogelijk.



- Om composities te maken met de onderwerpen aan de rand of in een hoek, richt u de camera eerst zo dat u het onderwerp in het AF kader ziet en vervolgens houdt u de ontspanknop half ingedrukt. Terwijl u de ontspanknop half ingedrukt blijft houden, creëert u de gewenste compositie en vervolgens drukt u de ontspanknop helemaal in (Focusvergrendeling).

## Opnamen maken met Servo AF

Deze modus helpt u om te voorkomen dat u foto's mist van bewegende onderwerpen, omdat de camera blijft scherpstellen op het onderwerp en de belichting aanpast zolang u de ontspanknop half ingedrukt houdt.



### 1 Configureer de instelling.

- Druk op de knop <MENU>, kies [Servo AF] op het tabblad  en kies [Aan] (📖27).

### 2 Stel scherp.

- De focus en belichting blijven behouden als het blauwe AF-kader wordt weergegeven wanneer u de ontspanknop half indrukt.





- In sommige opnameomstandigheden kan de camera mogelijk niet scherpstellen.
- In omstandigheden met weinig licht worden de AF-kaders mogelijk niet geactiveerd (en worden mogelijk niet blauw) wanneer u de ontspanknop half indrukt. In dat geval worden de focus en belichting ingesteld overeenkomstig de opgegeven modus voor AF Frame.
- Als er geen passende belichting kan worden gemaakt, worden de sluitertijden en de diafragmawaarden in oranje weergegeven. Laat de ontspanknop los en druk deze opnieuw half in.
- Opnamen maken met AF lock is niet beschikbaar.
- [AF-Punt Zoom] op het tabblad [📷] is niet beschikbaar.
- Niet beschikbaar als u de zelfontspanner gebruikt (📖34).

Foto's

Films

## De focusinstelling veranderen

U kunt de standaardwaarden van de camera zo instellen dat deze constant scherpstelt op de onderwerpen waarop deze wordt gericht, zelfs wanneer de ontspanknop niet wordt ingedrukt. U kunt in plaats hiervan de camera beperken tot scherpstellen op het moment waarop u de ontspanknop half indrukt.



- Druk op de knop <MENU>, kies [Continu] op het tabblad [📷] en kies [Uit] (📖27).

|     |  |
|-----|--|
| Aan | Helpt te voorkomen dat u onverwachte fotokansen mist, doordat de camera continu scherpstelt op onderwerpen totdat u de ontspanknop half indrukt. |
| Uit | De camera stelt niet continu scherp, zodat de batterij minder snel leeg is.  |

Foto's

Films

## Opnamen maken met AF lock

U kunt de focus vergrendelen. Als de focus is vergrendeld, wordt de focuspositie niet gewijzigd, zelfs niet als u de ontspanknop loslaat.

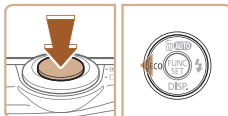

### 1 Vergrendel de focus.

- Houd de ontspanknop half ingedrukt en druk op de knop <◀>.
- ▶ De focus is nu vergrendeld en [AFL] wordt weergegeven.
- Om de focus te ontgrendelen laat u de ontspanknop los en drukt u opnieuw op de knop <◀>. In dit geval wordt [AFL] niet meer weergegeven.

### 2 Kies de compositie en maak een opname.

Voorblad

Opmerkingen vooraf en wettelijke informatie

Inhoudsopgave: basishandelingen

Basishandleiding

Handleiding voor gevorderden

1 Basishandelingen van de camera

2 Smart Auto-modus

3 Andere opnamemodi

4 P-modus

5 Afspeelmodus

6 Menu Instellingen

7 Accessoires

8 Bijlage

Index





## Flitsermodus wijzigen

U kunt de flitsermodus wijzigen en aanpassen aan de opnamescène.

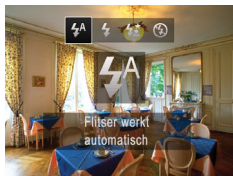

- Druk op de knop <math>\leftarrow \rightarrow</math>, druk op de knoppen <math>\leftarrow \langle \rangle \rightarrow</math> om een flitsermodus te kiezen en druk vervolgens op de knop <math>\langle \text{FUNC SET} \rangle</math>.
- ▶ De optie die u hebt ingesteld, wordt nu weergegeven.

### [A] Automatisch

Als er weinig licht is, flitst de flitser automatisch.

### [⚡] Aan

U kunt de flitser zo instellen dat deze altijd flitst als u een opname maakt. Zie "Flitsbereik" (105) voor meer informatie over het flitsbereik.

### [⚡] Slow sync

Met deze optie wordt geflitst om de helderheid van het hoofdonderwerp (zoals mensen) te verbeteren terwijl de camera opnamen maakt met een korte sluitertijd, zodat de helderheid wordt verbeterd van de achtergrond buiten het flitsbereik.



- Ook als u de flitser gebruikt, mag het hoofdonderwerp niet bewegen totdat het geluid van de ontspanknop stopt.
- Plaats de camera op een statief of neem andere maatregelen om de camera stil te houden en camerabeweging te voorkomen.

### [⚡] Uit

Voor het maken van opnamen zonder de flitser.



- Als bij omstandigheden met weinig licht een knipperend pictogram [⚡] wordt weergegeven wanneer u de ontspanknop half indrukt, plaatst u de camera op een statief of neemt u andere maatregelen om hem stil te houden.

## Opnamen maken met FE-vergrendeling

Net als met de AE lock (50) kunt u de belichting vergrendelen voor het maken van opnamen met de flitser.

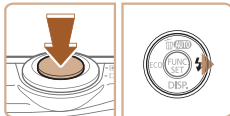

### 1 Stel de flitser in op [⚡] (57).

### 2 Vergrendel de flitsbelichting.

- Richt de camera met vergrendelde belichting op het onderwerp waarvan u een opname wilt maken. Houd de ontspanknop ingedrukt en druk op de knop <math>\leftarrow \rightarrow</math>.
- ▶ De flitser gaat af en wanneer [FEL] wordt weergegeven, blijft het flitsuitvoerniveau behouden.
- Om FE te ontgrendelen laat u de ontspanknop los en drukt u opnieuw op de knop <math>\leftarrow \rightarrow</math>. In dit geval wordt [FEL] niet meer weergegeven.

### 3 Kies de compositie en maak een opname.



• FE: Flitsbelichting



## De Eco-modus gebruiken

Met deze functie kunt u de batterij in de opnamemodus sparen. Als de camera niet wordt gebruikt, wordt het scherm snel donker om het batterijverbruik te verminderen.

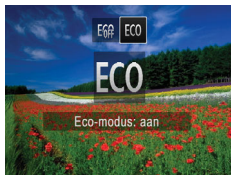

### 1 Configureer de instelling.

- Druk op de knop <◀> en druk vervolgens op de knoppen <◀><▶> om [ECO] te kiezen.
- ▶ [ECO] verschijnt nu op het opnamescherm (98).
- ▶ Het scherm wordt donker wanneer de camera niet wordt gebruikt gedurende ongeveer twee seconden en ongeveer tien seconden nadat het scherm donker is geworden, schakelt het scherm uit. De camera wordt na ongeveer drie minuten inactiviteit uitgeschakeld.

### 2 Maak de opname.

- Als het scherm is uitgeschakeld maar de lens nog niet is ingetrokken, kunt u het scherm weer inschakelen en gereedmaken voor het maken van opnamen door de ontspanknop half in te drukken.
- Als u wilt terugkeren naar de oorspronkelijke instelling, selecteert u [ECO] in stap 1.

## Overige instellingen

Foto's

Films

### Raster weergeven

Als verticale en horizontale referentie tijdens het opnemen kunnen op het scherm rasterlijnen worden weergegeven.



### Configureer de instelling.

- Druk op de knop <MENU>, kies [Raster] op het tabblad [Foto] en kies [Aan] (27).
- ▶ Zodra de instelling is voltooid, wordt het raster op het scherm weergegeven.
- Als u wilt terugkeren naar de oorspronkelijke instelling, herhaalt u deze procedure, maar selecteert u [Uit].



- Rasterlijnen worden niet opgeslagen bij de opname.

Voorblad

Opmerkingen vooraf en wettelijke informatie

Inhoudsopgave: basishandelingen

Basishandleiding

Handleiding voor gevorderden

1 Basishandelingen van de camera

2 Smart Auto-modus

3 Andere opnamemodi

4 P-modus

5 Afspeelmodus

6 Menu Instellingen

7 Accessoires

8 Bijlage

Index



## De digitale zoomfunctie uitschakelen

Als u de digitale zoomfunctie niet wilt gebruiken (📖33), kunt u deze als volgt uitschakelen.



### Configureer de instelling.

- Druk op de knop <MENU>, kies [Digitale Zoom] op het tabblad [📷] en kies [Uit] (📖27).

## Het gebied waarop wordt scherpgesteld vergroten

U kunt de scherpstelling controleren door de ontspanknop half in te drukken, waardoor het gedeelte van het beeld waarop is scherpgesteld in het AF-kader wordt vergroot.



### 1 Configureer de instelling.

- Druk op de knop <MENU>, selecteer [AF-Punt Zoom] op het tabblad [📷] en kies [Aan] (📖27).

### 2 Controleer de scherpstelling.

- Druk de ontspanknop half in. Het gezicht dat als hoofdonderwerp gedetecteerd is, wordt nu uitvergroet.
- Als u wilt terugkeren naar de oorspronkelijke instelling, selecteert u [Uit] in stap 1.

- ⚠️ • Het scherpgestelde gebied wordt niet vergroot als u de ontspanknop half indrukt terwijl er geen gezicht is gedetecteerd, als de persoon zich te dicht op de camera bevindt en zijn gezicht te groot is voor het scherm, of als de camera een bewegend object waarneemt.

- 📌 • Het scherm wordt niet vergroot als u de digitale zoomfunctie (📖33) of AF Tracking (📖55) gebruikt.



## De weergavestijl van het beeld na de opname wijzigen

U kunt opgeven hoe lang beelden worden weergegeven en welke informatie wordt weergegeven onmiddellijk na de opname.

### De weergaveduur van het beeld na de opname wijzigen



#### 1 Open het scherm [Afbeelding direct bekijken].

- Druk op de knop <MENU>, kies [Afbeelding direct bekijken] op het tabblad [📷] en druk vervolgens op de knop <FUNC/SET> (📖27).

#### 2 Configureer de instelling.

- Druk op de knoppen <▲><▼> om [Weergavetijd] te kiezen. Druk op de knoppen <◀><▶> om de gewenste optie te selecteren.
- Als u wilt terugkeren naar de oorspronkelijke instelling, herhaalt u deze procedure, maar selecteert u [Snel].

|                        |   |
|------------------------|---|
| Snel                   | Geeft beelden alleen weer totdat u weer kunt fotograferen.  |
| 2 sec., 4 sec., 8 sec. | Beelden worden gedurende de opgegeven tijd weergegeven. Zelfs wanneer de foto nog op het scherm staat, kunt u de ontspanknop al half indrukken om een volgende foto te maken. |
| Vastzetten             | Beelden worden weergegeven totdat u de ontspanknop half indrukt.  |
| Uit                    | Na de opname worden geen beelden weergegeven.   |

### Het weergegeven scherm na de opname wijzigen



#### 1 Stel [Weergavetijd] in op [2 sec.], [4 sec.], [8 sec.] of [Vastzetten] (📖60).

#### 2 Configureer de instelling.

- Druk op de knop <▲><▼> om [Scherminfo] te kiezen. Druk op de knoppen <◀><▶> om de gewenste optie te selecteren.
- Als u wilt terugkeren naar de oorspronkelijke instelling, herhaalt u deze procedure, maar selecteert u [Uit].

|         |                                   |
|---------|-----------------------------------|
| Uit     | Geeft alleen het beeld weer.      |
| details | Weergave van opnamedetails (📖99). |



- Als [Weergavetijd] (📖60) is ingesteld op [Uit] of [Snel], wordt [Scherminfo] ingesteld op [Uit] en dit kan niet worden gewijzigd.
- Door op de knop <DISP.> te drukken terwijl een afbeelding wordt weergegeven na de opname, kunt u de weergegeven informatie op het scherm veranderen. Door op de knop <Ⓜ> te drukken, kunt u de volgende handelingen uitvoeren. Merk op dat de instellingen van [Scherminfo] op het tabblad [📷] niet kunnen worden gewijzigd.
  - Beveiligen (📖66)



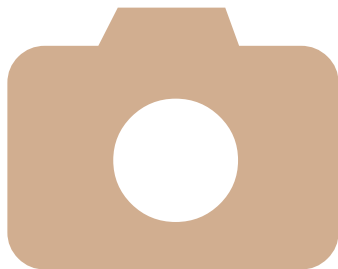

# 5

## Afspeelmodus

Veel plezier bij het bekijken van uw opnamen. U kunt ze op tal van manieren doorbladeren en bewerken.

- Druk op de knop <img alt="Play button icon" data-bbox="585 385 605 405"/> om de afspeelmodus te openen en de camera voor te bereiden op deze handelingen.
- ! • Beelden die zijn bewerkt op een computer, beelden waarvan de bestandsnaam is gewijzigd en beelden die met een andere camera zijn gemaakt, kunnen mogelijk niet worden afgespeeld of bewerkt.

|  |    |                          |    |
|--|----|--------------------------|----|
| Bekijken .....                                     | 62 | Beelden beveiligen ..... | 66 |
| Door beelden bladeren en<br>beelden filteren ..... | 63 | Beelden wissen .....     | 68 |
| Opties voor het weergeven<br>van foto's .....      | 65 | Beelden roteren .....    | 69 |
|  |    | Foto's bewerken .....    | 70 |



# Bekijken

Na het maken van foto's of het opnemen van films kunt u deze, zoals hieronder is beschreven, op het scherm bekijken.



## 1 Open de afspeelmodus.

- Druk op de knop <▶>.
- ▶ Uw laatste opname wordt weergegeven.



## 2 Blader door uw beelden.

- Om het vorige beeld te bekijken, drukt u op de knop <◀>. Om het volgende beeld te bekijken, drukt u op de knop <▶>.
- Houd de knoppen <◀><▶> ingedrukt om snel door de beelden te bladeren. Het beeld wordt daarbij onzuiver of korrelig weergegeven.



- Films zijn herkenbaar aan het pictogram [SET ▶]. Ga naar stap 3 als u films wilt afspelen.



Volume-indicator

## 3 Speel films af.

- Druk op de knop <FUNC SET>, druk op de knoppen <▲><▼> om [▶] te kiezen en druk vervolgens nogmaals op de knop <FUNC SET>.

## 4 Pas het volume aan.

- Om het volume aan te passen, drukt u op de knoppen <▲><▼>.
- Druk op de knoppen <▲><▼> om het volume aan te passen wanneer de balk niet meer wordt weergegeven.

## 5 Onderbreek het afspelen.

- Druk op de knop <FUNC SET> als u het afspelen wilt onderbreken of hervatten.
- ▶ Na de film verschijnt [SET ▶].



- Om vanuit de afspeelmodus naar de opnamemodus te gaan, drukt u de ontspanknop half in.
- Als u de meest recente opname wilt weergeven bij het openen van de afspeelmodus, drukt u op de knop <MENU>. Kies vervolgens op het tabblad [▶] de optie [Ga verder] en daarna [Laatste f.].
- Voor het wijzigen van de weergegeven overgang tussen beelden drukt u op de knop <MENU>. Kies vervolgens [Overgang] op het tabblad [▶] en druk op de knoppen <◀><▶> om het effect te kiezen.

### Voorblad

Opmerkingen vooraf en wettelijke informatie

Inhoudsopgave: basishandleidingen

Basishandleiding

Handleiding voor gevorderden

1 Basishandleidingen van de camera

2 Smart Auto-modus

3 Andere opnamemodi

4 P-modus

5 Afspeelmodus

6 Menu Instellingen

7 Accessoires

8 Bijlage

Index



## Schakelen tussen weergavemodi

Druk op de knop <◀> om andere informatie weer te geven op het scherm of om de informatie te verbergen. Zie "Afspelen (uitgebreide informatieweergave)" (99) voor meer informatie over de weergegeven gegevens.



Geen informatieweergave

Korte informatieweergave

Uitgebreide informatieweergave



## Overbelichtingswaarschuwing (voor highlights van beelden)

In de uitgebreide informatieweergave (63) knippen de vervaagde highlights van het beeld op het scherm.

## Histogram

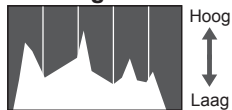

Donker ← → Helder

- De grafiek die verschijnt in de uitgebreide informatieweergave (63) is een histogram dat de distributie van de helderheid in het beeld toont. Op de horizontale as staat de helderheidsgraad en de verticale geeft aan welk gedeelte van het beeld zich op elk helderheidsniveau bevindt. Het histogram bekijken is een manier om de belichting te controleren.

## Door beelden bladeren en beelden filteren

## Bladeren door beelden in een index

U kunt snel de beelden vinden die u zoekt door meerdere beelden in een index weer te geven.

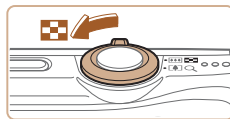

### 1 Geef beelden weer in een index.

- Verschuif de zoomknop naar <◻> als u beelden in een index wilt weergeven. Als u de zoomknop nogmaals verschuift, worden meer beelden weergegeven.
- Verschuif de zoomknop naar <Q> om minder beelden weer te geven. Het aantal beelden neemt elke keer af wanneer u de zoomknop verschuift.

### 2 Selecteer een beeld.

- Druk op de knoppen <▲><▼><◀><▶> om een beeld te selecteren.
- Er wordt een oranje kader rond het geselecteerde beeld weergegeven.
- Druk op de knop <FUNC/SET> om het geselecteerde beeld in de enkelvoudige weergave te bekijken.



## Beelden zoeken die voldoen aan opgegeven voorwaarden

Vind snel de gewenste beelden op een geheugenkaart vol beelden door de beeldweergave te filteren op de door u opgegeven voorwaarden. U kunt deze beelden ook allemaal tegelijk beveiligen (📖66) of verwijderen (📖68).

|               |  |
|---------------|--|
| 🕒 Opmagedatum | Geeft beelden weer die op een bepaalde datum zijn opgenomen. |
| 📷 Foto/film   | Geeft alleen foto's of films weer.                           |

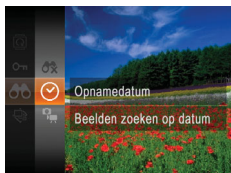

### 1 Selecteer de eerste voorwaarde voor beeldweergave of bladeren.

- Druk op de knop <FUNC SET>, kies [📖] in het menu en kies een voorwaarde (📖26).

### 2 Selecteer de tweede voorwaarde voor beeldweergave of bladeren.

- Druk op de knoppen <▲><▼><◀><▶> om een voorwaarde te selecteren en druk vervolgens op de knop <FUNC SET>.

### 3 Bekijk de gefilterde beelden.

- Beelden die voldoen aan uw voorwaarden, worden in gele kaders weergegeven. Druk op de knoppen <◀><▶> om alleen deze beelden te bekijken.
- Kies [📷] in stap 1 om gefilterd afspelen te stoppen.



- Als op de camera voor bepaalde voorwaarden geen overeenkomende beelden zijn gevonden, zijn die voorwaarden niet beschikbaar.



- Opties voor het bekijken van de gevonden beelden (stap 3) zijn "Bladeren door beelden in een index" (📖63), "Diavoorstellingen bekijken" (📖65) en "Beelden vergroten" (📖65). U kunt ook alle gevonden beelden beveiligen, wissen, afdrukken of toevoegen aan een fotoalbum door [Alle beelden zoekopdr. sel.] te selecteren in "Beelden beveiligen" (📖66), "Alle beelden wissen" (📖68), "Beelden toevoegen aan de printlijst (DPOF)" (📖87) of "Beelden toevoegen aan een fotoboek" (📖89).
- Als u beelden bewerkt en deze opslaat als nieuwe beelden (📖70 – 72), wordt er een bericht weergegeven en de beelden die waren gevonden, worden niet meer weergegeven.

#### Voorblad

Opmerkingen vooraf en wettelijke informatie

Inhoudsopgave: basishandelingen

#### Basishandleiding

Handleiding voor gevorderden

1 Basishandelingen van de camera

2 Smart Auto-modus

3 Andere opnamemodi

4 P-modus

5 Afspeelmodus

6 Menu Instellingen

7 Accessoires

8 Bijlage

Index





## Beelden vergroten

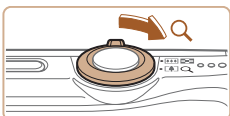

Geschatte locatie van weergegeven gebied

### 1 Vergroot een beeld.

- Verschuif de zoomknop naar <Q> als u wilt inzoomen op het beeld en het beeld wilt vergroten. [SET] wordt weergegeven. Als u de zoomknop vasthoudt, wordt er verder ingezoomd tot een factor van 10x.
- Verschuif de zoomknop naar <Q> om uit te zoomen. Als u de zoomknop vasthoudt, keert u terug naar de enkelvoudige weergave.

### 2 Verschuif de weergavelocatie en schakel indien nodig tussen beelden.

- Als u de weergavepositie wilt aanpassen, drukt u op de knoppen <▲><▼><◀><▶>.
- Zelfs wanneer [SET] nog op het scherm staat, kunt u al schakelen naar [SET] door op de knop <FUNC SET> te drukken. Druk tijdens het in- of uitzoomen op de knoppen <◀><▶> om tussen de beelden te schakelen. Druk nogmaals op de knop <FUNC SET> om terug te keren naar de oorspronkelijke instelling.



- U kunt direct van de vergrote weergave naar de enkelvoudige weergave gaan door op de knop <MENU> te drukken.

## Diavoorstellingen bekijken

Beelden die zijn opgeslagen op een geheugenkaart, kunt u als volgt automatisch afspelen. Elk beeld wordt ongeveer 3 seconden weergegeven.



### Selecteer een overgang voor de diavoorstelling en start het afspelen.

- Druk op de knop <FUNC SET>, kies [◀] in het menu en kies vervolgens de gewenste optie (26).
  - ▶ De diavoorstelling begint enkele seconden nadat [Laden van beeld] wordt weergegeven.
  - Druk op de knop <MENU> om de diavoorstelling te beëindigen.
- 
- ⚠ De spaarstandfuncties van de camera (24) werken niet tijdens diavoorstellingen.
- 
- ✎ Druk op de knop <FUNC SET> als u het afspelen van diavoorstellingen wilt onderbreken of hervatten.
  - U kunt naar andere beelden schakelen tijdens het afspelen als u op de knoppen <◀><▶> drukt. Houd voor vooruitspoelen of achterspoelen de knoppen <◀><▶> ingedrukt.
  - In de modus voor beeld zoeken (64) worden alleen beelden afgespeeld die overeenkomen met de zoekvoorwaarden.



## Instellingen voor diavoorstellingen wijzigen

U kunt instellen dat de diavoorstelling wordt herhaald of u kunt overgangen tussen beelden en de weergaveduur van elk beeld wijzigen.



### 1 Open het instellingenscherf.

- Druk op de knop <MENU> en kies vervolgens [Diavoorstelling] op het tabblad [▶] (p. 65).

### 2 Configureer de instellingen.

- Kies het menu-item dat u wilt configureren en kies de gewenste optie (p. 27).
- Selecteer [Start] en druk op de knop <FUNC SET> als u de diavoorstelling volgens uw instellingen wilt starten.
- Druk op de knop <MENU> om terug te keren naar het menuscherm.

## Beelden beveiligen

Beveilig belangrijke beelden, zodat ze niet per ongeluk door de camera kunnen worden gewist (p. 68).



- Druk op de knop <FUNC SET> en kies [Beveilig] in het menu (p. 26). [Beveiligd] wordt weergegeven.
- Als u de beveiliging wilt annuleren, herhaalt u deze procedure en selecteert u nogmaals [Beveilig]. Druk vervolgens op de knop <FUNC SET>.

### Via het menu



### 1 Open het instellingenscherf.

- Druk op de knop <MENU> en selecteer [Beveilig] op het tabblad [▶] (p. 27).

### 2 Selecteer een selectiemethode.

- Kies een menu-item en de gewenste instelling (p. 27).
- Druk op de knop <MENU> om terug te keren naar het menuscherm.

Voorblad

Opmerkingen vooraf en wettelijke informatie

Inhoudsopgave: basishandelingen

Basishandleiding

Handleiding voor gevorderden

1 Basishandelingen van de camera

2 Smart Auto-modus

3 Andere opnamemodi

4 P-modus

5 Afspeelmodus

6 Menu Instellingen

7 Accessoires

8 Bijlage

Index





- Beveiligde beelden op een geheugenkaart worden gewist als u de kaart formateert (75).



- Beveiligde beelden kunnen niet worden gewist met de wisfunctie van de camera. Als u het ze wel op die manier wilt wissen, moet u eerst de beveiliging opheffen.

## Afzonderlijke beelden selecteren

### 1 Selecteer [Selectie].

- Voer stap 2 in "Via het menu" (66) uit, kies [Selectie] en druk op de knop <FUNC SET>.

### 2 Selecteer een beeld.

- Druk op de knoppen <◀>> om een beeld te kiezen en druk vervolgens op de knop <FUNC SET>. [OK] wordt weergegeven.
- Druk nogmaals op de knop <FUNC SET> als u de selectie wilt opheffen. [OK] wordt niet meer weergegeven.
- Herhaal deze procedure om andere beelden op te geven.

### 3 Beveilig het beeld.

- Druk op de knop <MENU>. Er verschijnt een bevestigingsbericht op het scherm.
- Druk op de knoppen <◀>> om [OK] te kiezen en druk vervolgens op de knop <FUNC SET>.



- Als u overschakelt naar de opnamemodus of de camera uitschakelt voordat u de instellingsprocedure in stap 3 hebt voltooid, worden de beelden niet beveiligd.

## Alle beelden in één keer opgeven

### 1 Selecteer [Sel. alle beelden].

- Voer stap 2 in "Via het menu" (66) uit, kies [Sel. alle beelden] en druk op de knop <FUNC SET>.

### 2 Beveilig de beelden.

- Druk op de knoppen <▲><▼> om [Beveilig] te kiezen. Druk vervolgens op de knop <FUNC SET>.



- Selecteer [Beveilig. uit] in stap 2 als u de beveiliging wilt opheffen voor groepen beelden.

## Voorblad

Opmerkingen vooraf en wettelijke informatie

Inhoudsopgave: basishandleidingen

Basishandleiding

Handleiding voor gevorderden

1 Basishandleidingen van de camera

2 Smart Auto-modus

3 Andere opnamemodi

4 P-modus

5 Afspeelmodus

6 Menu Instellingen

7 Accessoires

8 Bijlage

Index



## Beelden wissen

U kunt beelden die u niet meer nodig hebt één voor één selecteren en wissen. Wees voorzichtig bij het wissen van beelden, want ze kunnen niet worden hersteld. Beveiligde beelden (66) kunnen echter niet worden gewist.

### 1 Selecteer het beeld dat u wilt wissen.

- Druk op de knoppen <◀><▶> om een beeld te selecteren.

### 2 Wis het beeld.

- Druk op de knop <▲>.
- Als [Wissen ?] verschijnt, drukt u op de knoppen <◀><▶> om [Wissen] te selecteren en vervolgens drukt u op de knop <FUNC/SET>.
- ▶ Het huidige beeld wordt nu gewist.
- Als u het wissen wilt annuleren, drukt u op de knoppen <◀><▶> om [Stop] te kiezen en drukt u vervolgens op de knop <FUNC/SET>.



## Alle beelden wissen

U kunt alle beelden tegelijk wissen. Wees voorzichtig bij het wissen van beelden, want ze kunnen niet worden hersteld. Beveiligde beelden (66) kunnen echter niet worden gewist.

## Een selectiemethode selecteren

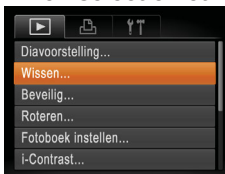

### 1 Open het instellingenscherm.

- Druk op de knop <MENU> en kies vervolgens [Wissen] op het tabblad [▶] (27).

### 2 Selecteer een selectiemethode.

- Druk op de knoppen <▲><▼> om een selectiemethode te kiezen. Druk vervolgens op de knop <FUNC/SET>.
- Druk op de knop <MENU> om terug te keren naar het menu scherm.

## Afzonderlijke beelden selecteren

### 1 Selecteer [Selectie].

- Voer stap 2 in "Een selectiemethode selecteren" (zie boven) uit, kies [Selectie] en druk op de knop <FUNC/SET>.

### 2 Selecteer een beeld.

- Nadat u een beeld hebt gekozen in stap 2 in "Afzonderlijke beelden selecteren" (67), wordt [✓] weergegeven.
- Druk nogmaals op de knop <FUNC/SET> als u de selectie wilt opheffen. [✓] wordt niet meer weergegeven.
- Herhaal deze procedure om andere beelden op te geven.





### Alle beelden in één keer opgeven

#### 1 Selecteer [Sel. alle beelden].

- Voer stap 2 in "Een selectiemethode selecteren" (📖68) uit, kies [Sel. alle beelden] en druk op de knop .



#### 2 Wis de beelden.

- Druk op de knoppen <◀> of <▶> om [OK] te kiezen en druk vervolgens op de knop .

#### 3 Wis het beeld.

- Druk op de knop <MENU>. Er verschijnt een bevestigingsbericht op het scherm.
- Druk op de knoppen <◀> of <▶> om [OK] te kiezen en druk vervolgens op de knop .

## Beelden roteren

Wijzig de stand van beelden en sla ze als volgt op.

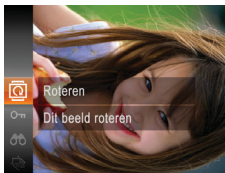

#### 1 Selecteer .

- Druk op de knop  en kies  in het menu (📖26).

#### 2 Draai het beeld.

- Druk op de knop <◀> of <▶>, afhankelijk van de gewenste richting. Het beeld wordt telkens als u op de knop drukt 90° geroteerd. Druk op de knop  om de instelling te voltooien.

### Via het menu

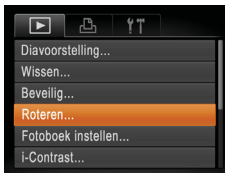

#### 1 Selecteer [Roteren].

- Druk op de knop <MENU> en kies [Roteren] op het tabblad  (📖27).

Voorblad

Opmerkingen vooraf  
en wettelijke informatie

Inhoudsopgave:  
basishandelingen

Basishandleiding

Handleiding voor  
gevorderden

1 Basishandelingen  
van de camera

2 Smart Auto-  
modus

3 Andere  
opnamemodi

4 P-modus

5 Afspeelmodus

6 Menu  
Instellingen

7 Accessoires

8 Bijlage

Index





## 2 Draai het beeld.

- Druk op de knoppen <◀>>> om een beeld te selecteren.
- Het beeld wordt telkens als u op de knop <FUNC SET> drukt, 90° geroteerd.
- Druk op de knop <MENU> om terug te keren naar het menuscherm.

- ! Films met een beeldkwaliteit van [12800] kunnen niet worden geroteerd.
- Rotatie is niet mogelijk als [Autom. draaien] is ingesteld op [Uit] (70).

## Automatisch draaien uitschakelen

Voer deze stappen uit om automatisch draaien door de camera uit te schakelen. Bij automatisch draaien worden beelden die in verticale richting zijn opgenomen automatisch verticaal weergegeven op de camera.



- Druk op de knop <MENU> om [Autom. draaien] te kiezen op het tabblad [Uit] (27).

- ! Beelden kunnen niet worden geroteerd (69) als u [Autom. draaien] instelt op [Uit]. Daarnaast worden reeds gerooteerde beelden ook in hun oorspronkelijke richting weergegeven.

## Foto's bewerken

- ! Beeldbewerking (70 – 72) is alleen mogelijk als er op de geheugenkaart voldoende vrije ruimte is.

Foto's

## Het formaat van beelden wijzigen

Bewaar een kopie van beelden op een lagere resolutie.



### 1 Selecteer [Veranderen].

- Druk op de knop <MENU> en kies [Veranderen] op het tabblad [Uit] (27).

### 2 Selecteer een beeld.

- Druk op de knoppen <◀>>> om een beeld te kiezen en druk vervolgens op de knop <FUNC SET>.

### 3 Selecteer een beeldformaat.

- Druk op de knoppen <◀>>> om het formaat te selecteren en druk vervolgens op de knop <FUNC SET>.
- ▶ [Nieuw beeld opslaan?] wordt weergegeven.

### 4 Sla het nieuwe beeld op.

- Druk op de knoppen <◀>>> om [OK] te kiezen en druk vervolgens op de knop <FUNC SET>.
- ▶ Het beeld wordt nu opgeslagen als een nieuw bestand.

Voorblad

Opmerkingen vooraf en wettelijke informatie

Inhoudsopgave: basishandelingen

Basishandelingen

Handleiding voor gevorderden

1 Basishandelingen van de camera

2 Smart Auto-modus

3 Andere opnamemodi

4 P-modus

5 Afspeelmodus

6 Menu Instellingen

7 Accessoires

8 Bijlage

Index





## 5 Bekijk het nieuwe beeld.

- Druk op de knop <MENU>. [Nieuw beeld weergeven?] wordt weergegeven.
- Druk op de knoppen <◀>>> om [Ja] te selecteren en druk vervolgens op de knop <FUNC/SET>.
- ▶ Het opgeslagen beeld wordt nu weergegeven.

❗ Beelden die zijn opgenomen met een resolutie van [W] (📖37) of die in stap 3 zijn opgeslagen als [S], kunnen niet worden bewerkt.

✎ Beelden kunnen niet worden voorzien van een hogere resolutie.

Foto's

## De helderheid corrigeren (i-Contrast)

Extreem heldere of donkere gebieden (zoals gezichten of achtergronden) kunnen worden gedetecteerd en automatisch worden aangepast aan de optimale helderheid. Als het gehele beeld niet genoeg contrast heeft, kan dat voor het maken van opnamen ook automatisch worden gecorrigeerd, zodat onderwerpen beter opvallen. Kies uit vier correctieniveaus, en sla het beeld vervolgens op als een apart bestand.



### 1 Selecteer [i-Contrast].

- Druk op de knop <MENU> en kies [i-Contrast] op het tabblad [▶] (📖27).

### 2 Selecteer een beeld.

- Druk op de knoppen <◀>>> om een beeld te kiezen en druk vervolgens op de knop <FUNC/SET>.



### 3 Selecteer een optie.

- Druk op de knoppen <◀>>> om een optie te selecteren en druk vervolgens op de knop <FUNC/SET>.

### 4 Sla het beeld op als een nieuw beeld en bekijk dit.

- Voer de stappen 4-5 in "Het formaat van beelden wijzigen" (📖70) uit.

❗ Bij sommige beelden kan de correctie onnauwkeurig zijn of kan korrelige beelden veroorzaken.

● Beelden zien er wellicht korrelig uit nadat u ze herhaaldelijk hebt bewerkt met behulp van deze functie.

✎ Als met [Auto] niet de verwachte resultaten kunnen worden bereikt, probeer te de beelden te corrigeren met [Laag], [Middel] of [Hoog].

Voorblad

Opmerkingen vooraf en wettelijke informatie

Inhoudsopgave: basishandelingen

Basishandleiding

Handleiding voor gevorderden

1 Basishandelingen van de camera

2 Smart Auto-modus

3 Andere opnamemodi

4 P-modus

5 Afspeelmodus

6 Menu Instellingen

7 Accessoires

8 Bijlage

Index



## Rode ogen corrigeren

Hiermee corrigeert u automatisch beelden met rode ogen. U kunt het gecorrigeerde beeld opslaan als een afzonderlijk bestand.



### 1 Selecteer [Rode-Ogen Corr.].

- Druk op de knop <MENU> en kies [Rode-Ogen Corr.] op het tabblad [ ] (p. 27).

### 2 Selecteer een beeld.

- Druk op de knoppen <◀>> om een beeld te selecteren.

### 3 Corrigeer het beeld.

- Druk op de knop <PUSH SET>.
- ▶ Het gebied met rode ogen dat door de camera wordt gedetecteerd, wordt nu gecorrigeerd en er worden kaders weergegeven om de gecorrigeerde gedeelten op het beeld.
- Vergroot of verklein de beelden naar wens. Volg de stappen in “Beelden vergroten” (p. 65).

### 4 Sla het beeld op als een nieuw beeld en bekijk dit.

- Druk op de knoppen <▲><▼><◀>> om [Nieuw bestand] te selecteren en druk vervolgens op de knop <PUSH SET>.
- ▶ Het beeld wordt nu opgeslagen als een nieuw bestand.
- Voer stap 5 in “Het formaat van beelden wijzigen” (p. 71) uit.



- Sommige beelden worden mogelijk niet juist gecorrigeerd.
- Als u bij stap 4 [Overschrijven] selecteert, wordt het oorspronkelijke beeld overschreven door het gecorrigeerde beeld. Het oorspronkelijke beeld wordt dan gewist.
- Beveiligde beelden kunnen niet worden overschreven.

#### Voorblad

Opmerkingen vooraf en wettelijke informatie

Inhoudsopgave: basishandelingen

#### Basishandleiding

Handleiding voor gevorderden

1 Basishandelingen van de camera

2 Smart Auto-modus

3 Andere opnamemodi

4 P-modus

5 Afspeelmodus

6 Menu Instellingen

7 Accessoires

8 Bijlage

Index





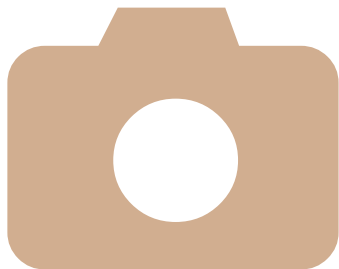

# 6

## Menu Instellingen

Basisfuncties van de camera aanpassen voor meer gebruiksgemak

|   |    |
|---|----|
| Basisfuncties van de camera aanpassen ..... | 74 |
|---|----|

Voorblad

Opmerkingen vooraf en wettelijke informatie

Inhoudsopgave: basishandelingen

Basishandleiding

Handleiding voor gevorderden

**1** Basishandelingen van de camera

**2** Smart Auto-modus

**3** Andere opnamemodi

**4** P-modus

**5** Afspeelmodus

**6** Menu Instellingen

**7** Accessoires

**8** Bijlage

Index



## Basisfuncties van de camera aanpassen

Functies kunnen worden ingesteld op het tabblad [F]. Voor meer gebruiksgemak kunt u handige en veelgebruikte functies naar wens aanpassen (127).

### Camerageluiden dempen

U dempt camerageluiden en films als volgt.



- Selecteer [mute] en kies vervolgens [Aan].



- U kunt de camerageluiden ook dempen door de knop <▼> ingedrukt te houden terwijl u de camera inschakelt.
- Als u de camerageluiden dempt, worden films afgespeeld zonder geluid (74). Om films weer af te spelen met geluid, drukt u op de knop <▲>. Pas het volume naar wens aan met de knoppen <▲><▼>.

### Het volume aanpassen

U past het volume van afzonderlijke camerageluiden als volgt aan.



- Selecteer [Volume] en druk op de knop <FUNC SET>.
- Kies een item en druk vervolgens op de knoppen <◀><▶> om het volume aan te passen.

## Hints en tips verbergen

De weergave van hints en tips voor camerafuncties kan worden uitgeschakeld.



- Selecteer [Hints en tips] en selecteer [Uit].

## Schermhelderheid

Pas de helderheid van het scherm als volgt aan.



- Selecteer [LCD Helderheid] en druk vervolgens op de knoppen <◀><▶> om de helderheid aan te passen.



- Houd voor maximale helderheid de knop <▼> ten minste één seconde ingedrukt wanneer het opnamescherm wordt weergegeven of in de enkelvoudige weergave. (Hiermee vervangt u de instelling van [LCD Helderheid] op het tabblad [F].) Druk nogmaals langer dan één seconde op de knop <▼> of herstart de camera om de oorspronkelijke helderheid van het scherm te herstellen.

Voorblad

Opmerkingen vooraf en wettelijke informatie

Inhoudsopgave: basishandelingen

Basishandleiding

Handleiding voor gevorderden

1 Basishandelingen van de camera

2 Smart Auto-modus

3 Andere opnamemodi

4 P-modus

5 Afspelmmodus

6 Menu Instellingen

7 Accessoires

8 Bijlage

Index



## Het opstartscherm verbergen

U kunt desgewenst het opstartscherm dat normaal verschijnt wanneer u de camera inschakelt, deactiveren.



- Selecteer [opstart scherm] en selecteer vervolgens [Uit].

## Geheugenkaarten formatteren

Voordat u een nieuwe geheugenkaart of een geheugenkaart die is geformatteerd in een ander apparaat gaat gebruiken, moet u de kaart formatteren met deze camera.

Bij het formatteren worden alle gegevens op de geheugenkaart verwijderd.





Voordat u gaat formatteren, kopieert u eerst de beelden van de geheugenkaart naar een computer, of stelt u de beelden op een andere manier veilig.

Een Eye-Fi-kaart (91) bevat software. Installeer de software op een Eye-Fi-kaart op een computer voordat u deze kaart formateert.

### 1 Open het scherm [Formateren].





- Selecteer [Formateren] en druk op de knop .

### 2 Kies [OK].

- Druk op de knoppen  om [Stop] te selecteren, druk op de knoppen  om [OK] te selecteren en druk vervolgens op de knop .



### 3 Formateer de geheugenkaart.

- Druk op de knoppen  om het formatteren te starten en [OK] te selecteren. Druk vervolgens op de knop .
- Als het formatteren is voltooid, verschijnt de melding [Geheugenkaart is geformatteerd]. Druk op de knop .

- ⚠ Door het formatteren van de geheugenkaart of het wissen van de gegevens op de geheugenkaart wordt alleen de bestandsbeheer informatie op de kaart gewijzigd. Hiermee wordt dus niet de volledige inhoud gewist. Tref voorzorgsmaatregelen wanneer u een geheugenkaart weggooit, zoals het fysiek vernietigen van de kaart, om te voorkomen dat persoonlijke informatie wordt verspreid.







- De totale capaciteit van de geheugenkaart die bij het formatteren wordt weergegeven op het scherm, kan minder zijn dan de aangegeven capaciteit.

### Low Level Format

Voer een Low Level Format uit in de volgende gevallen: [Geheugenkaart fout] wordt weergegeven, de camera functioneert niet goed, beelden op de kaart worden trager gelezen of opgeslagen, het maken van continu-opnamen gaat langzamer of het opnemen van een film wordt plotseling afgebroken. Bij een Low Level Format worden alle gegevens op de geheugenkaart gewist. Voordat u een Low Level Format uitvoert, kopieert u eerst de beelden van de geheugenkaart naar een computer, of stelt u de beelden op een andere manier veilig.



- Druk op het scherm in stap 2 van "Geheugenkaarten formatteren" (75) op de knoppen  om [Low Level Format] te kiezen. Druk vervolgens op de knoppen  om deze optie te selecteren. Het pictogram  wordt weergegeven.
- Voer stap 3 in "Geheugenkaarten formatteren" (75) uit om door te gaan met het formatteren.

Voorblad

Opmerkingen vooraf en wettelijke informatie

Inhoudsopgave: basishandelingen

Basishandleiding

Handleiding voor gevorderden

1 Basishandelingen van de camera

2 Smart Auto-modus

3 Andere opnamemodi

4 P-modus

5 Afspeelmodus

6 Menu Instellingen

7 Accessoires

8 Bijlage

Index





- Een Low Level Format duurt langer dan "Geheugenkaarten formatteren" (75), omdat de gegevens in alle opslaggebieden van de geheugenkaart worden gewist.
- U kunt een Low Level Format van een geheugenkaart annuleren door [Stop] te selecteren. In dat geval zijn de gegevens gewist maar kunt u de geheugenkaart normaal blijven gebruiken.

## Bestandsnummering

Uw opnamen worden automatisch opeenvolgend genummerd (0001 – 9999) en opgeslagen in mappen die elk maximaal 2.000 opnamen kunnen bevatten. U kunt de toewijzing van de bestandsnummers wijzigen.



- Selecteer [Bestandnr.] en kies een optie.

|            |   |
|------------|---|
| Continu    | Ook als u een andere geheugenkaart gebruikt, worden de beelden opeenvolgend genummerd totdat u een opname maakt en opslaat met het nummer 9999. |
| Auto reset | Als u een andere geheugenkaart gebruikt of een nieuwe map maakt, begint de bestandsnummering weer bij 0001.                                     |



- Ongeacht welke optie u bij deze instelling selecteert, kunnen de opnamen opeenvolgend worden genummerd na het laatste nummer van bestaande beelden, als u een andere geheugenkaart in de camera plaatst. Als u opnamen wilt opslaan met nummers vanaf 0001, gebruikt u een lege (of geformateerde) (75) geheugenkaart.
- Raadpleeg de *Softwarehandleiding* (18) voor informatie over mapstructuren en afbeeldingstypen op de kaart.

## Beelden opslaan op datum

U kunt beelden opslaan in mappen die elke maand worden gemaakt, maar u kunt de camera ook mappen laten maken voor elke dag waarop u opnamen maakt.



- Selecteer [Maak folder] en selecteer vervolgens [Dagelijks].
- ▶ Beelden worden nu opgeslagen in mappen die op de opnamedatum worden gemaakt.

## Timing voor het intrekken van de lens

Om veiligheidsredenen wordt de lens ingetrokken ongeveer één minuut nadat u op de knop <▶> hebt ingedrukt in een opnamemodus (24). Als u wilt dat de lens direct wordt ingetrokken nadat u op de knop <▶> hebt gedrukt, stelt u de tijdsduur voor het intrekken in op [0 sec.].



- Selecteer [Lens intrekken] en selecteer dan [0 sec.].

### Voorblad

Opmerkingen vooraf en wettelijke informatie

Inhoudsopgave: basishandelingen

Basishandleiding

Handleiding voor gevorderden

1 Basishandelingen van de camera

2 Smart Auto-modus

3 Andere opnamemodi

4 P-modus

5 Afspeelmodus

6 Menu Instellingen

7 Accessoires

8 Bijlage



Index



## De spaarstand aanpassen

U kunt desgewenst de timing voor het automatisch uitschakelen van de camera en het scherm (respectievelijk Automatisch Uit en Display uit) aanpassen (📖24).



- Selecteer [spaarstand] en druk op de knop .
- Nadat u een item hebt geselecteerd, drukt u op de knoppen   om dit item aan te passen.

! • Om de batterij te sparen, kiest u gewoonlijk [Aan] voor [Automatisch Uit] en [1 min] of minder voor [Display uit].

-  • De instelling van [Display uit] wordt ook toegepast als u [Automatisch Uit] instelt op [Uit].
- Deze spaarstandfuncties zijn niet beschikbaar wanneer u de Eco-modus (📖36, 58) hebt ingesteld op [ECO].







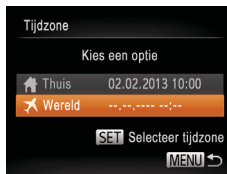



## Wereldklok

Als u in het buitenland bent en wilt dat uw foto's de juiste lokale tijd en datum krijgen, moet u gewoon uw bestemming van tevoren registreren en naar die tijdzone overschakelen. Deze handige functie maakt het onnodig om de datum/tijd-instelling handmatig te wijzigen.

Voordat u de wereldklok gebruikt, moet u de datum en tijd in uw tijdzone thuis instellen, zoals wordt beschreven in "De datum en tijd instellen" (📖12).



### 1 Geef uw bestemming op.

- Selecteer [Tijdzone] en druk op de knop .
- Druk op de knoppen   om [✈ Wereld] te selecteren en druk vervolgens op de knop .
- Druk op de knoppen   om de bestemming te kiezen.
- Als u de zomertijd wilt instellen (normale tijd plus één uur), drukt u op de knoppen   om  te kiezen.
- Druk op de knop .

### 2 Schakel over naar de tijdzone van uw bestemming.

- Druk op de knoppen   om [✈ Wereld] te selecteren en druk vervolgens op de knop .
- ▶ [✈] verschijnt nu op het opnamescherm ("Informatie op het scherm" (📖98)).

-  • Als u in de modus [✈] de datum of tijd wijzigt (📖12), worden de datum en tijd voor de optie [🏠 Thuis] automatisch bijgewerkt.

Voorblad

Opmerkingen vooraf en wettelijke informatie

Inhoudsopgave: basishandleidingen

Basishandleiding

Handleiding voor gevorderden

1 Basishandleidingen van de camera

2 Smart Auto-modus

3 Andere opnamemodi

4 P-modus

5 Afspeelmodus

6 Menu Instellingen

7 Accessoires

8 Bijlage

Index



## Datum en tijd

Wijzig de datum en tijd als volgt.



- Selecteer [Datum/Tijd] en druk op de knop <FUNC SET>.
- Druk op de knop <<>>> om een item te selecteren en druk vervolgens op de knoppen <▲><▼> om de instelling te wijzigen.

## Certificatielogo's controleren

Sommige logo's voor certificatievereisten waaraan de camera voldoet, kunnen op het scherm worden bekeken. Andere certificatielogo's staan in deze handleiding afgedrukt, op de verpakking van de camera, of op de camerabeuizing.



- Selecteer [Certificatielogo weergeven] en druk op de knop <FUNC SET>.

## Weergavetaal

U kunt de weergavetaal desgewenst wijzigen.



- Selecteer [Taal] en druk op de knop <FUNC SET>.
- Druk op de knoppen <▲><▼><<>> om een taal te selecteren en druk vervolgens op de knop <FUNC SET>.

## Andere instellingen aanpassen

U kunt ook de volgende instellingen aanpassen op het tabblad [↑↑].

- [Video Systeem] (82)
- [Eye-Fi instellingen] (91)

Voorblad

Opmerkingen vooraf

en wettelijke informatie

Inhoudsopgave:

basishandelingen

Basishandleiding

Handleiding voor gevorderden

1 Basishandelingen van de camera

2 Smart Auto-modus

3 Andere opnamemodi

4 P-modus

5 Afspeelmodus

6 Menu Instellingen

7 Accessoires

8 Bijlage



Index



## Standaardwaarden herstellen

Als u per ongeluk een instelling hebt gewijzigd, kunt u de standaardinstellingen van de camera herstellen.



- Selecteer [Reset alle] en druk op de knop .
- Druk op de knoppen <◀><▶> om [OK] te kiezen en druk vervolgens op de knop .
- ▶ De standaardinstellingen zijn nu hersteld.



- De volgende functies worden niet hersteld naar de standaardinstellingen.
  - [↑] -tabbladinstellingen [Datum/Tijd] (📖 12), [Tijdzone] (📖 77), [Taal] (📖 14) en [Video Systeem] (📖 82)
  - De gegevens voor een aangepaste witbalans die u hebt vastgelegd (📖 52)
  - Opnamemodus (📖 41)

Voorblad

Opmerkingen vooraf  
en wettelijke informatie

Inhoudsopgave:  
basishandelingen

Basishandleiding

Handleiding voor  
gevorderden

**1** Basishandelingen  
van de camera

**2** Smart Auto-  
modus

**3** Andere  
opnamemodi

**4** P-modus

**5** Afspeelmodus

**6** Menu  
Instellingen

**7** Accessoires

**8** Bijlage

Index



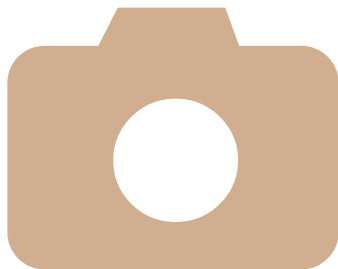

# 7

## Accessoires

Gebruik de bijgesloten accessoires efficiënt en haal meer uit uw camera met optionele Canon-accessoires en andere apart verkrijgbare, compatibele accessoires

|                                       |    |
|---------------------------------------|----|
| Optionele accessoires .....           | 81 |
| Optionele accessoires gebruiken ..... | 82 |
| Beelden afdrukken .....               | 84 |
| Een Eye-Fi-kaart gebruiken .....      | 91 |

|   |
|---|
| Voorblad                                    |
| Opmerkingen vooraf en wettelijke informatie |
| Inhoudsopgave: basishandelingen             |
| <b>Basishandleiding</b>                     |
| <b>Handleiding voor gevorderden</b>         |
| <b>1</b> Basishandelingen van de camera     |
| <b>2</b> Smart Auto-modus                   |
| <b>3</b> Andere opnamemodi                  |
| <b>4</b> P-modus                            |
| <b>5</b> Afspeelmodus                       |
| <b>6</b> Menu Instellingen                  |
| <b>7</b> Accessoires                        |
| <b>8</b> Bijlage                            |
| Index                                       |





## Optionele accessoires

De volgende camera-accessoires worden apart verkocht. De verkrijgbaarheid varieert per gebied, en sommige accessoires zijn wellicht niet meer verkrijgbaar.

### Voedingen

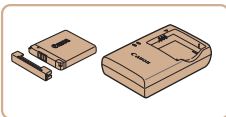

#### Batterij NB-11L

- Oplaadbare lithium-ionbatterij

#### Batterijlader CB-2LF/CB-2LFE

- Lader voor batterij NB-11L



- De batterij bevat een handig klepje dat u kunt aansluiten om de oplaadstatus eenvoudig te controleren. Plaats het klepje zodat ▲ zichtbaar is op een opgeladen batterij, en plaats het zodat ▲ niet zichtbaar is op een niet-opgeladen batterij.
- CB-2LD wordt ook ondersteund.

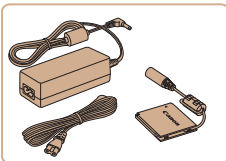

#### Voedingsadapterset ACK-DC90

- Hiermee kunt u de camera aansluiten op een gewoon stopcontact. Dit wordt aanbevolen wanneer u de camera gedurende langere tijd wilt gebruiken of wanneer u de camera aansluit op een printer of computer. U kunt op deze manier niet de batterij in de camera opladen.



- De batterijlader en de voedingsadapterset kunnen worden gebruikt in gebieden met een wisselspanning van 100 – 240 V (50/60 Hz).
- Als de stekker niet in het stopcontact past, moet u een geschikte stekkeradapter gebruiken. Gebruik geen elektrische transformator die is bedoeld voor op reis, omdat deze de batterij kan beschadigen.

### Flitseenheid

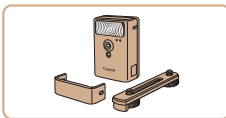

#### Krachtige flitser HF-DC2

- Externe flitser voor de belichting van onderwerpen die buiten het bereik van de ingebouwde flitser zijn. U kunt ook de krachtige flitser HF-DC1 gebruiken.

### Overige accessoires

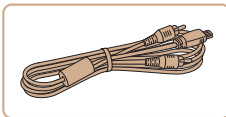

#### AV-kabel AVC-DC400

- Als u de camera aansluit op een televisie, kunt u uw opnamen afspelen op een groter scherm.

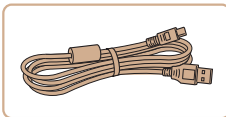

#### Interfacekabel IFC-400PCU

- Om de camera op een computer of printer aan te sluiten.

### Printers

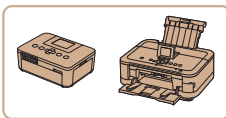

#### PictBridge-compatibele printers van Canon

- U kunt zonder computer beelden afdrukken als u uw camera aansluit op een PictBridge-compatibele printer van Canon. Ga voor meer informatie naar een Canon-dealer bij u in de buurt.

Voorblad

Opmerkingen vooraf en wettelijke informatie

Inhoudsopgave: basishandleidingen

Basishandleiding

Handleiding voor gevorderden

1 Basishandleidingen van de camera

2 Smart Auto-modus

3 Andere opnamemodi

4 P-modus

5 Afspeelmodus

6 Menu Instellingen

7 Accessoires

8 Bijlage

Index



## Optionele accessoires gebruiken

### Afspelen op een tv

Met de afzonderlijk verkrijgbare AV-kabel AVC-DC400 kunt u de camera aansluiten op een tv om uw opnamen te bekijken op een groter scherm terwijl u de camera bedient.

Raadpleeg de handleiding van de tv voor meer informatie over de aansluiting en over het wijzigen van de ingangen.



- Sommige gegevens worden mogelijk niet weergegeven op de tv (p. 99).

#### 1 Zorg dat de camera en de tv zijn uitgeschakeld.

#### 2 Sluit de camera aan op de tv.

- Steek de kabelstekker volledig in de video-ingangen van de tv, zoals weergegeven.

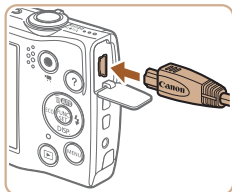
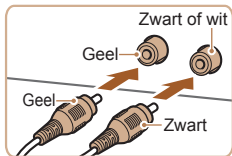

- Open het klepje van de camera-aansluiting en steek de kabelstekker er volledig in.

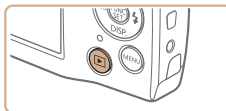

- Correcte weergave is alleen mogelijk als de video-uitvoerindeling van de camera (NTSC of PAL) gelijk is aan die van de televisie. Om de video-uitvoerindeling te wijzigen, drukt u op de knop <MENU> selecteert u [Video Systeem] op het tabblad [↑↑].

#### 3 Schakel de tv in en stel deze in op de video-ingang.

- Stel de tv-ingang in op de video-ingang waarop u in stap 2 de kabel hebt aangesloten.

#### 4 Schakel de camera in.

- Druk op de knop <▶> om de camera aan te zetten.
- De camerabeelden worden nu weergegeven op de tv. (Het camerascherm blijft leeg.)
- Als u klaar bent, schakelt u de camera en de tv uit en verwijdert u daarna de kabel.



## De camera voeden via het lichtnet

Als u de camera voedt via de afzonderlijk verkrijgbare voedingsadapterset ACK-DC90, hoeft u niet meer te letten op de resterende batterijlading.

### 1 Zorg dat de camera is uitgeschakeld.

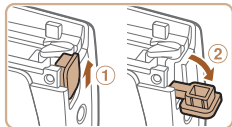

### 2 Open het klepje.

- Volg stap 2 in "De batterij en geheugenkaart plaatsen" (11) om het klepje van geheugenkaart/batterijhouder te openen, en vervolgens het klepje van de kabelpoort te openen, zoals wordt weergegeven.

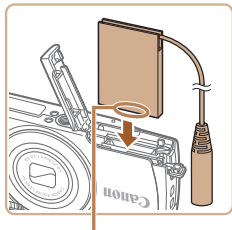

Aansluitpunten

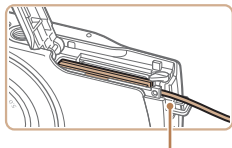

Kabelpoort  
gelijkstroomkoppeling

### 3 Plaats de koppeling.

- Plaats de gelijkstroomkoppeling in de aangegeven richting, net als een batterij (volg stap 3 in "De batterij en geheugenkaart plaatsen" (11)).
- Zorg dat de koppelingkabel door de poort wordt geleid.

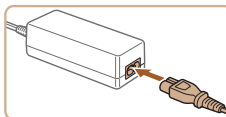
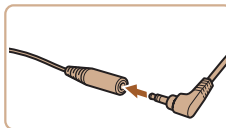
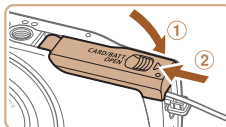

### 4 Sluit het klepje.

- Sluit het klepje (1) en duw het lichttjes aan terwijl u het naar binnen schuift, totdat het vastklikt (2).

### 5 Sluit het netsnoer aan.

- Sluit de adapterstekker aan op de kabel van de gelijkstroomkoppeling.
- Sluit het ene uiteinde van het netsnoer aan op de compacte voedingsadapter en steek vervolgens het andere uiteinde in een stopcontact.
- Schakel de camera in en gebruik deze zoals u wilt.
- Als u klaar bent, schakelt u de camera uit en haalt u het netsnoer uit het stopcontact.



- Haal de adapter of het netsnoer niet weg terwijl de camera nog is ingeschakeld. Daarmee kunt u de opnamen wissen of de camera beschadigen.
- Sluit de adapter of het adaptersnoer niet aan op andere voorwerpen. Dit kan defect of schade aan het product tot gevolg hebben.

## Beelden afdrukken

U kunt uw foto's eenvoudig afdrukken door de camera aan te sluiten op een printer. Op de camera kunt u beelden opgeven voor afdrukken in serie, bestellingen bij fotozaken voorbereiden en bestellingen voorbereiden of beelden afdrukken voor fotoboeken.

Hier wordt een compacte fotoprinter van de Canon SELPHY CP-serie gebruikt als voorbeeld. Afhankelijk van de printer kunnen de weergegeven schermen en beschikbare functies verschillen. Lees ook de handleiding van de printer voor aanvullende informatie.

## Eenvoudig afdrukken

U kunt uw foto's eenvoudig afdrukken als u de camera aansluit op een PictBridge-compatibele printer (afzonderlijk verkrijgbaar) met behulp van de meegeleverde USB-kabel.

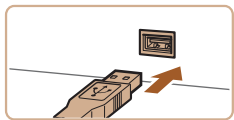
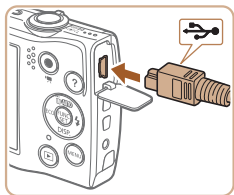

### 1 Zorg dat de camera en de printer zijn uitgeschakeld.

### 2 Sluit de camera aan op de printer.

- Open het klepje. Houd de kleinste kabelstekker in de getoonde richting, en steek de stekker volledig in de aansluiting op de camera.
- Sluit de grote kabelstekker aan op de printer. Raadpleeg de handleiding van de printer voor meer informatie over de aansluiting.

### 3 Schakel de printer in.

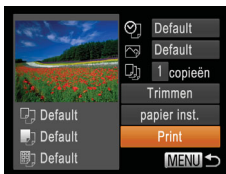
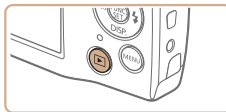

### 4 Schakel de camera in.

- Druk op de knop om de camera aan te zetten.

### 5 Selecteer een beeld.

- Druk op de knoppen om een beeld te selecteren.

### 6 Open het afdrukscherm.

- Druk op de knop , kies en druk nogmaals op de knop .

### 7 Druk het beeld af.

- Druk op de knop om [Print] te kiezen en druk vervolgens op de knop .
- ▶ Het afdrukken start nu.
- Als u andere beelden wilt afdrukken, herhaalt u stappen 5 en 6 nadat het afdrukken is voltooid.
- Wanneer u klaar bent met afdrukken, schakelt u de camera en de printer uit en verwijdt u de kabel.



- Zie "Printers" (81) voor PictBridge-compatibele printers van Canon (afzonderlijk verkrijgbaar).

## Afdrukinstellingen configureren

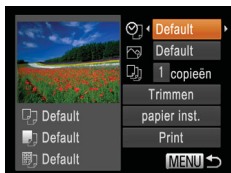

### 1 Open het afdrukscherm.

- Voer de stappen 1–6 in “Eenvoudig afdrukken” (84) uit om het scherm links te openen.

### 2 Configureer de instellingen.

- Druk op de knoppen <▲><▼> om een item te selecteren en druk vervolgens op de knoppen <◀><▶> om een optie te selecteren.

|              |                   |   |
|--------------|-------------------|---|
| 🔍            | Default           | Hiermee worden de huidige printerinstellingen gebruikt.                             |
|              | Datum             | Hiermee worden de beelden afgedrukt met een datum.                                  |
|              | File No.          | Hiermee worden de beelden afgedrukt met een bestandsnummer.                         |
|              | Beide             | Hiermee worden de beelden afgedrukt met een datum en een bestandsnummer.            |
|              | Uit               | –   |
| ✉            | Default           | Hiermee worden de huidige printerinstellingen gebruikt.                             |
|              | Uit               | –   |
|              | Aan               | Hiermee wordt opname-informatie gebruikt om de afdrukinstellingen te optimaliseren. |
|              | R-Ogen1           | Hiermee worden rode ogen gecorrigeerd.  |
| 📄            | Aantal exemplaren | Hiermee selecteert u het aantal af te drukken exemplaren.                           |
| Trimmen      | –                 | Hiermee kunt u een beeldgebied opgeven dat u wilt afdrukken (85).                   |
| papier inst. | –                 | Hiermee geeft u het papierformaat, de indeling en andere gegevens op (86).          |

## Beelden bijsnijden vóór het afdrukken (Trimmen)

Als u vóór het afdrukken de beelden bijsnijdt, kunt u het gewenste beeldgebied afdrukken in plaats van het hele beeld.

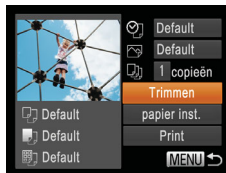

### 1 Selecteer [Trimmen].

- Voer eerst stap 1 in “Afdrukinstellingen configureren” (85) uit om het afdrukscherm te openen, kies [Trimmen] en druk op de knop <FUNC/SET>.
- Er verschijnt een kader voor bijsnijden dat het af te drukken beeldgebied aanduidt.

### 2 Pas het kader naar wens aan.

- Om de grootte van het kader te wijzigen, beweegt u de zoomknop.
- Om het kader te verplaatsen drukt u op de knoppen <▲><▼><◀><▶>.
- Om het kader te draaien, drukt u op de knop <FUNC/SET>.
- Druk op de knop <MENU>, druk op de knoppen <▲><▼> om [OK] te selecteren en druk vervolgens op de knop <FUNC/SET>.

### 3 Druk het beeld af.

- Voer stap 7 in “Eenvoudig afdrukken” (84) uit om af te drukken.



- Bijsnijden is wellicht niet mogelijk bij kleine beeldformaten of bij bepaalde verhoudingen.
- Datums worden wellicht niet goed afgedrukt als u beelden bijsnijdt die zijn opgenomen met de instelling [Datumstemp. 8].



## Het papierformaat en de indeling selecteren vóór het afdrukken

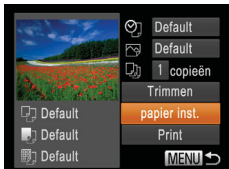

### 1 Selecteer [papier inst.]

- Voer eerst stap 1 in "Afdrukinstellingen configureren" (85) uit om het afdrukscherm te openen, kies [papier inst.] en druk op de knop .

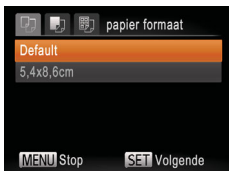

### 2 Selecteer een papierformaat.

- Druk op de knoppen <img alt="down arrow"/> om een optie te selecteren en druk vervolgens op de knop .



### 3 Selecteer een papiersoort.

- Druk op de knoppen <img alt="down arrow"/> om een optie te selecteren en druk vervolgens op de knop .



### 4 Selecteer een indeling.

- Druk op de knoppen <img alt="down arrow"/> om een optie te selecteren.
- Wanneer u [N-plus] selecteert, drukt u op de knoppen <img alt="right arrow"/> om het aantal beelden per vel op te geven.
- Druk op de knop .

### 5 Druk het beeld af.

## Beschikbare indelingsopties

|            |  |
|------------|--|
| Default    | Hiermee worden de huidige printerinstellingen gebruikt.  |
| Randen     | Hiermee worden de beelden afgedrukt met een lege ruimte eromheen.  |
| Randloos   | Hiermee maakt u randloze afdrucken.  |
| N-plus     | Hiermee geeft u het aantal beelden per vel op.   |
| ID Foto    | Hiermee drukt u foto's af voor identiteitsbewijzen. Alleen beschikbaar voor beelden met een resolutie L.         |
| Vaste afm. | Hiermee wordt het afdrukformaat geselecteerd. U kunt kiezen uit 90 x 130 mm, briefkaart en brede afdrukformaten. |

## Id-foto's afdrukken

### 1 Selecteer [ID Foto]

- Voer de stappen 1-4 in "Het papierformaat en de indeling selecteren vóór het afdrukken" (86) uit, kies [ID Foto] en druk op de knop .



### 2 Selecteer de lengte van de lange en de korte zijde.

- Druk op de knoppen <img alt="down arrow"/> om een item te kiezen. Kies de lengte door op de knoppen <img alt="right arrow"/> te drukken en druk vervolgens op de knop .



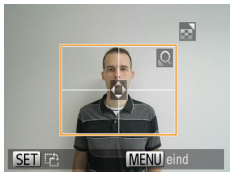

### 3 Selecteer het afdrukgebied.

- Voer stap 2 in “Beelden bijsnijden vóór het afdrukken (Trimmen)” (85) uit om het afdrukgebied te selecteren.

### 4 Druk het beeld af.

Films

## Filmscènes afdrukken



### 1 Open het afdrukscherm.

- Voer de stappen 1–6 in “Eenvoudig afdrukken” (84) uit om een film te kiezen. Het scherm links wordt weergegeven.

### 2 Selecteer een afdrukmethode.

- Druk op de knoppen <▲><▼> om [1] te kiezen en druk vervolgens op de knoppen <◀><▶> om de afdrukmethode te kiezen.

### 3 Druk het beeld af.

## Afdrukopties voor films

|       |  |
|-------|--|
| Enkel | Hiermee wordt de huidige scène afgedrukt als een foto.   |
| Reeks | Hiermee wordt een reeks scènes met een bepaald interval afgedrukt op een enkel vel papier. Als u [Onderschrift] instelt op [Aan], kunt u ook het mapnummer, bestandsnummer en de verstreken tijd voor het kader afdrukken. |



- Om een lopende afdrukaak te annuleren, drukt u op de knop <PictBridge>.
- [ID Foto] en [Reeks] zijn niet beschikbaar voor PictBridge-compatibele printers van Canon CP720/CP730 en ouder.

Foto's

## Beelden toevoegen aan de printlijst (DPOF)

U kunt op de camera instellingen kiezen voor afdrukken in serie (89) en bestellingen bij fotozaken. Selecteer maximaal 998 beelden op een geheugenkaart en configureer de nodige instellingen, zoals het aantal exemplaren, als volgt. De afdrufinformatie die u op deze wijze voorbereidt, voldoet aan de DPOF-normen (Digital Print Order Format).

Foto's

## Afdrukinstellingen configureren

U kunt de instellingen, zoals de afdrufindeling, toevoegen van datum of bestandsnummer, en de overige instellingen, als volgt opgeven. Deze instellingen worden toegepast op alle beelden in de printlijst.



- Druk op de knop <MENU> en selecteer [Print instellingen] op het tabblad [1]. Selecteer en configureer de gewenste instellingen (27).

Voorblad

Opmerkingen vooraf en wettelijke informatie

Inhoudsopgave: basishandelingen

Basishandleiding

Handleiding voor gevorderden

1 Basishandelingen van de camera

2 Smart Auto-modus

3 Andere opnamemodi

4 P-modus

5 Afspelmmodus

6 Menu Instellingen

7 Accessoires

8 Bijlage

Index



|               |           |   |
|---------------|-----------|---|
| Afdruktype    | Standaard | Hiermee drukt u één foto per vel af.                                    |
|               | Index     | Hiermee drukt u meerdere verkleinde beelden per vel af.                 |
|               | Beide     | Hiermee worden zowel standaard- als indexformaten afgedrukt.            |
| Datum         | Aan       | Hiermee worden de beelden afgedrukt met de opnamedatum.                 |
|               | Uit       | –   |
| File No.      | Aan       | Hiermee worden de beelden afgedrukt met het bestandsnummer.             |
|               | Uit       | –   |
| Wis DPOF data | Aan       | Alle instellingen voor printlijsten worden na het afdrukken verwijderd. |
|               | Uit       | –   |



- Sommige printers of fotozaken zijn wellicht niet in staat om alle DPOF-instellingen toe te passen bij het afdrukken.
- [**!**] kan verschijnen op de camera om u te waarschuwen dat de geheugenkaart afdrukinstellingen bevat die zijn geconfigureerd op een andere camera. Als u de afdrukinstellingen wijzigt met deze camera, worden alle bestaande instellingen wellicht overschreven.
- Als u [Datum] instelt op [Aan], drukken sommige printers de datum wellicht tweemaal af.



- Als u [Index] opgeeft, kunt u wellicht niet tegelijkertijd [Aan] kiezen voor zowel [Datum] als [File No.].
- De datum wordt afgedrukt in een indeling die overeenkomt met de instelgegevens in [Datum/Tijd] op het tabblad [Y/T]. U opent dit tabblad door op de knop <MENU> te drukken (12).
- Indexafdrukken zijn niet beschikbaar op sommige PictBridge-compatibele printers van Canon (afzonderlijk verkrijgbaar).

## Afdrukinstellingen voor afzonderlijke beelden



### 1 Selecteer [Sel. beeld & aantal].

- Druk op de knop <MENU> en selecteer [Sel. beeld & aantal] op het tabblad [L]. Druk vervolgens op de knop <FUNC SET>.

### 2 Selecteer een beeld.

- Druk op de knoppen <◀><▶> om een beeld te kiezen en druk vervolgens op de knop <FUNC SET>.
- U kunt nu het aantal af te drukken exemplaren opgeven.
- Als u indexafdrukken opgeeft voor het beeld, wordt hierbij een pictogram [✓] geplaatst. Druk nogmaals op de knop <FUNC SET> om indexafdrukken te annuleren voor het beeld. [✓] wordt niet meer weergegeven.

### 3 Geef het aantal afdrukken op.

- Druk op de knoppen <▲><▼> om het aantal afdrukken op te geven (maximaal 99).
- Herhaal stap 2 en 3 om het afdrukken van andere beelden in te stellen en het aantal afdrukken van elk beeld op te geven.
- Voor indexafdrukken kunt u het aantal afdrukken niet instellen. U kunt alleen de af te drukken beelden selecteren, via stap 2.
- Als u klaar bent, drukt u op de knop <MENU> om terug te keren naar het menuscherm.





## Afdrukinstellingen voor alle beelden



- Voer stap 1 in "Afdrukinstellingen voor afzonderlijke beelden" (88) om [Sel. alle beelden] te selecteren en druk op de knop <FUNC SET>.
- Druk op de knoppen <◀>>> om [OK] te kiezen en druk vervolgens op de knop <FUNC SET>.

## Alle beelden in de printlijst wissen



- Voer stap 1 in "Afdrukinstellingen voor afzonderlijke beelden" (88) uit om [Wis alle selecties] te selecteren en druk op de knop <FUNC SET>.
- Druk op de knoppen <◀>>> om [OK] te kiezen en druk vervolgens op de knop <FUNC SET>.

## Beelden afdrukken die zijn toegevoegd aan de printlijst (DPOF)



- Als er afbeeldingen aan de printlijst zijn toegevoegd (87 – 89), wordt het scherm links weergegeven wanneer u de camera aansluit op een PictBridge-compatibele printer. Druk op de knoppen <▲>>><▼> om [Print nu] te selecteren, en druk vervolgens op de knop <FUNC SET> om de beelden in de afdrুকlijst af te drukken.
- Elke DPOF-afdruktaak die u tijdelijk onderbreekt, wordt hervat bij het volgende beeld.

## Beelden toevoegen aan een fotoboek

U kunt fotoboeken instellen op de camera door maximaal 998 beelden te selecteren op een geheugenkaart en deze te importeren in de software op uw computer, waar ze in een aparte map worden opgeslagen. Deze functie is handig wanneer u online afgedrukte fotoboeken bestelt of wanneer u fotoboeken afdrukt op uw eigen printer.

### Een selectiemethode selecteren

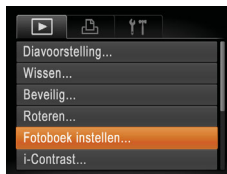

- Druk op de knop <MENU>, kies [Fotoboek instellen] op het tabblad [▶] en kies vervolgens hoe u de beelden wilt selecteren.



- [!] kan verschijnen op de camera om u te waarschuwen dat de geheugenkaart afdrukinstellingen bevat die zijn geconfigureerd op een andere camera. Als u de afdrukinstellingen wijzigt met deze camera, worden alle bestaande instellingen wellicht overschreven.



- Raadpleeg nadat u beelden op uw computer hebt geïmporteerd ook de *Softwarehandleiding* (18) en de handleiding van de printer voor meer informatie.



## Afzonderlijke beelden toevoegen



### 1 Selecteer [Selectie].

- Volg de stappen in “Een selectiemethode selecteren” (89), kies [Selectie] en druk op de knop <FUNC SET>.

### 2 Selecteer een beeld.

- Druk op de knoppen <◀>> om een beeld te kiezen en druk vervolgens op de knop <FUNC SET>.
- ▶ [✓] wordt weergegeven.
- Druk nogmaals op de knop <FUNC SET> om het beeld te verwijderen uit het fotoboek. [✓] wordt niet meer weergegeven.
- Herhaal deze procedure om andere beelden op te geven.
- Als u klaar bent, drukt u op de knop <MENU> om terug te keren naar het menu scherm.



## Alle beelden toevoegen aan een fotoboek



- Volg de stappen in “Een selectiemethode selecteren” (89), kies [Sel. alle beelden] en druk op de knop <FUNC SET>.
- Druk op de knoppen <◀>> om [OK] te kiezen en druk vervolgens op de knop <FUNC SET>.

## Alle beelden verwijderen uit een fotoboek



- Volg de stappen in “Een selectiemethode selecteren” (89), kies [Wis alle selecties] en druk op de knop <FUNC SET>.
- Druk op de knoppen <◀>> om [OK] te kiezen en druk vervolgens op de knop <FUNC SET>.



## Een Eye-Fi-kaart gebruiken

Voordat u een Eye-Fi-kaart gebruikt, controleert u altijd of dit op uw locatie is toegestaan (📖2).

Als u een Eye-Fi-kaart die klaar is voor gebruik in de camera plaatst, kunt u uw beelden automatisch draadloos overdragen naar een computer of uploaden naar een website voor gedeelde foto's.

De beelden worden overgedragen via de Eye-Fi-kaart. Voor informatie over het voorbereiden en gebruiken van de kaart en problemen bij de overdracht van beelden, raadpleegt u de handleiding van de kaart of neemt u contact op met de fabrikant.



- Houd rekening met het volgende als u een Eye-Fi-kaart gebruikt.
  - Zelfs als u [Eye-Fi trans.] instelt op [Uit], kan de Eye-Fi-kaart nog steeds radiogolven uitzenden (📖92). Verwijder de Eye-Fi-kaart als u een ziekenhuis, vliegtuig of ander gebied betreedt waar overdracht verboden is.
  - Als u problemen hebt met de overdracht van beelden, controleert u de instellingen van de kaart of de computer. Raadpleeg de handleiding van de kaart voor meer informatie.
  - Bij een slechte Eye-Fi-verbinding kan de overdracht van beelden erg lang duren en kan de beeldoverdracht soms worden onderbroken.
  - Als gevolg van de overdrachtfunctie kan de Eye-Fi-kaart heet worden.
  - Het batterijverbruik ligt hoger dan bij normaal gebruik.
  - De camera kan erg traag gaan werken. Dit kunt u wellicht oplossen door [Eye-Fi trans.] op [Uit] te zetten.

U kunt de verbindingstatus van de Eye-Fi-kaart in de camera controleren in het opnamescherm (in de normale informatieweergave) of het afspeelscherm (in de korte informatieweergave).

|  |                |                             |  |   |
|--|----------------|-----------------------------|--|---|
|  | (Grijs)        | Niet verbonden              |  | Onderbroken                             |
|  | (Knippert wit) | Er wordt verbinding gemaakt |  | Geen communicatie                       |
|  | (Wit)          | Verbonden                   |  | Fout bij ophalen van Eye-Fi-kaartinfo*2 |
|  | (Bewegend)     | Lopende overdracht*1        |  |   |

\*1 Tijdens de beeldoverdracht wordt de spaarstand (📖24) op de camera tijdelijk uitgeschakeld.

\*2 Herstart de camera. Als het pictogram steeds terugkomt, is er wellicht een probleem met de kaart.

Beelden met een pictogram [📶] zijn overgedragen.

## Verbindingsgegevens controleren

U kunt indien nodig het toegangspunt SSID of de verbindingstatus van de Eye-Fi-kaart controleren.



- Druk op de knop <MENU> en selecteer [Eye-Fi instellingen] op het tabblad [📶]. Druk vervolgens op de knop <FUNC SET>.
- Selecteer [Verbindingsinfo] en druk op de knop <FUNC SET>.
- ▶ Het scherm met verbindinginformatie wordt weergegeven.

Voorblad

Opmerkingen vooraf en wettelijke informatie

Inhoudsopgave: basishandelingen

Basishandleiding

Handleiding voor gevorderden

1 Basishandelingen van de camera

2 Smart Auto-modus

3 Andere opnamemodi

4 P-modus

5 Afspelmmodus

6 Menu Instellingen

7 Accessoires

8 Bijlage

Index



## Eye-Fi-overdracht uitschakelen

Configureer de instelling als volgt om de Eye-Fi-overdracht via de kaart uit te schakelen, indien nodig.



### Selecteer [Uit] in [Eye-Fi trans.].

- Druk op de knop <MENU> en selecteer [Eye-Fi instellingen] op het tabblad [↑↓]. Druk vervolgens op de knop <FUNC SET>.
- Selecteer achtereenvolgens [Eye-Fi trans.] en [Uit].

- ! [Eye-Fi instellingen] wordt alleen weergegeven als er een Eye-Fi-kaart in de camera is geplaatst en als het schuifje voor schrijfbeveiliging niet in de vergrendelstand staat. Daarom kunnen instellingen niet worden gewijzigd voor een geplaatste Eye-Fi-kaart als het schuifje in de vergrendelstand staat.

Voorblad

Opmerkingen vooraf  
en wettelijke informatie

Inhoudsopgave:  
basishandelingen

Basishandleiding

Handleiding voor  
gevorderden

1 Basishandelingen  
van de camera

2 Smart Auto-  
modus

3 Andere  
opnamemodi

4 P-modus

5 Afspeelmodus

6 Menu  
Instellingen

7 Accessoires

8 Bijlage

Index



# 8

## Bijlage

Nuttige informatie over het gebruik van de camera



|                                |     |
|--------------------------------|-----|
| Problemen oplossen .....       | 94  |
| Berichten op het scherm .....  | 96  |
| Informatie op het scherm ..... | 98  |
| Functies en menutabellen ....  | 100 |
| Voorzorgsmaatregelen .....     | 104 |
| Specificaties .....            | 104 |

Voorblad

Opmerkingen vooraf  
en wettelijke informatie

Inhoudsopgave:  
basishandelingen

Basishandleiding

Handleiding voor  
gevorderden

**1** Basishandelingen  
van de camera

**2** Smart Auto-  
modus

**3** Andere  
opnamemodi

**4** P-modus

**5** Afspeelmodus

**6** Menu  
Instellingen

**7** Accessoires

**8** Bijlage

Index



## Problemen oplossen

Controleer eerst het volgende als u denkt dat er een probleem is met de camera. Als u met de onderstaande tips uw probleem niet kunt verhelpen, neemt u contact op met de helpdesk van Canon Klantenservice.

### Voeding

#### Er gebeurt niets als u op de ON/OFF-knop drukt.

- Controleer of de batterij is opgeladen (📖10).
- Controleer of de batterij in de juiste richting is geplaatst (📖11).
- Controleer of het klepje van geheugenkaart/batterijhouder goed is gesloten (📖11).
- Als de batterijpolen vuil zijn, nemen de prestaties van de batterij af. Reinig de polen met een wattenstaafje en plaats de batterij enige malen opnieuw.

#### De batterij is snel leeg.

- Bij lage temperaturen nemen de prestaties van batterijen af. Maak de batterij een beetje warm, bijvoorbeeld door deze in uw zak te houden. Zorg dat de polen niet in contact komen met metalen voorwerpen.
- Als dit niet helpt en de batterij weer snel leeg is na het opladen, is de levensduur verstreken. Koop dan een nieuwe batterij.

#### De batterij is gezwollen.

- Het is normaal dat batterijen een beetje zwellen. Dit is niet gevaarlijk. Als de batterij echter zodanig opzwellt dat deze niet meer in de camera past, moet u contact opnemen met de helpdesk van Canon Klantenondersteuning.

### Weergave op een tv

De camerabeelden worden vervormd of helemaal niet weergegeven op een tv (📖82).

### Opnamen maken

#### Er kunnen geen opnamen worden gemaakt.

- Druk in de afspeelmodus (📖14) de ontspanknop half in (📖25).

#### Vreemde weergave op het scherm bij weinig licht (📖25).

#### Vreemde weergave op het scherm bij opnamen.

Houd er rekening mee dat de volgende weergaveproblemen niet op foto's worden

vastgelegd, maar wel in films worden opgenomen.

- Bij helder licht kan het scherm donker worden.
- Bij TL- of LED-verlichting kan het scherm flikkeren.
- Als u een opname maakt met een heldere lichtbron, kan er een paarsachtige band verschijnen op het scherm.

#### Er is geen datumstempel aan de beelden toegevoegd.

- Configureer de instelling [Datumstemp. ] (📖36). Datumstempels worden niet automatisch aan beelden toegevoegd, maar alleen als u de instelling [Datum/Tijd] hebt geconfigureerd (📖78).
- Datumstempels worden niet toegevoegd in opnamemodi (📖100) waarbij deze instelling niet kan worden geconfigureerd (📖36).

#### knippert op het scherm wanneer de ontspanknop wordt ingedrukt en opnemen is niet mogelijk (📖31).

#### verschijnt wanneer de ontspanknop half wordt ingedrukt (📖35).

- Stel de flitsermodus in op  (📖57).
- Verhoog de ISO-waarde (📖51).

#### De opnamen zijn niet scherp.

- Druk de ontspanknop half in om scherp te stellen op het onderwerp en druk de knop daarna volledig in om een opname te maken (📖25).
- Zorg dat de onderwerpen zich binnen het scherpstelbereik bevinden (📖105).
- Stel [Lampinstelling] in op [Aan] (📖39).
- Bevestig dat onnodige functies zoals macro worden uitgeschakeld.
- Probeer op te nemen met de focusvergrendeling of AF-vergrendeling (📖55, 56).

#### Er worden geen AF-kaders weergegeven en de camera stelt niet scherp wanneer de ontspanknop half wordt indrukt.

- Om de AF-kaders weer te geven en de camera goed te laten scherpstellen, probeert u de gebieden met veel contrast in het centrum van de compositie te plaatsen voordat u de ontspanknop half indrukt. Of probeer de ontspanknop meerdere malen half in te drukken.

#### De onderwerpen in de opnamen zijn te donker.

- Stel de flitsermodus in op  (📖57).
- Pas de helderheid aan met behulp van belichtingscompensatie (📖49).
- Pas het contrast aan met i-Contrast (📖51, 71).

Voorblad

Opmerkingen vooraf en wettelijke informatie

Inhoudsopgave: basishandleidingen

Basishandleiding

Handleiding voor gevorderden

1 Basishandleidingen van de camera

2 Smart Auto-modus

3 Andere opnamemodi

4 P-modus

5 Afspeelmodus

6 Menu Instellingen

7 Accessoires

8 Bijlage

Index



- Gebruik AE lock of spotmeting (📖50).

### De onderwerpen zijn te helder, de highlights zijn vervaagd.

- Stel de flitsermodus in op (📖) (📖35).
- Pas de helderheid aan met behulp van belichtingscompensatie (📖49).
- Gebruik AE lock of spotmeting (📖50).
- Verminder de belichting van het onderwerp.

### De opnamen zijn te donker, ondanks dat er is geflitst (📖31).

- Maak de opname binnen het bereik van de flits (📖105).
- Verhoog de ISO-waarde (📖51).

### De onderwerpen in geflitste foto's zijn te helder, de highlights zijn vervaagd.

- Maak de opname binnen het bereik van de flits (📖105).
- Stel de flitsermodus in op (📖) (📖35).

### Er verschijnen witte stippen of andere beeldartefacts in geflitste opnamen.

- Dit komt doordat het licht van de flitser wordt weerspiegeld door stof- of andere deeltjes in de lucht.

### Opnamen zien er korrelig uit.

- Verlaag de ISO-waarde (📖51).
- Hoge ISO-waarden kunnen in sommige opnamemodi leiden tot korrelige beelden.

### De onderwerpen hebben rode ogen (📖37).

- Zet [Lampinstelling] op [Aan] (📖39) om het licht voor rode-ogenreductie (📖4) te activeren in geflitste foto's. Denk erom dat u geen opname kunt maken terwijl het licht voor rode-ogenreductie brandt (dit is ongeveer 1 seconde), omdat het licht rode ogen tegengaat. U krijgt de beste resultaten als uw onderwerpen naar het licht voor rode-ogenreductie kijken. Probeer ook om de verlichting binnenshuis te verbeteren of dichter bij het onderwerp te gaan.
- Bewerk beelden met Rode-ogencorrectie (📖72).

### Het schrijven naar een geheugenkaart duurt te lang of het maken van continu-opnamen gaat langzamer.

- Voer via de camera een low-level format van de geheugenkaart uit (📖75).

### Instellingen voor opnamen of voor het menu FUNC. zijn niet beschikbaar.

- Beschikbare instellingen variëren per opnamemodus. Zie "Beschikbare functies per opnamemodus", "Menu FUNC." en "Opnamemenu" (📖100 – 102).

## Films opnemen

### De verstreken tijd wordt verkeerd weergegeven, of de opname wordt onderbroken.

- Formateer de geheugenkaart via de camera of gebruik een geheugenkaart die hogesnelheidsopnamen ondersteunt. Denk erom dat ook als de verstreken tijd verkeerd wordt weergegeven, de lengte van de films op de geheugenkaart overeenstemt met de werkelijke opnameduur (📖75, 105).

### [📖] verschijnt en de opname stopt automatisch.

De interne geheugenbuffer van de camera raakt vol omdat de camera niet snel genoeg naar de geheugenkaart kan schrijven. Probeer een van de volgende maatregelen:

- Voer via de camera een low-level format van de geheugenkaart uit (📖75).
- Verlaag de beeldkwaliteit (📖38).
- Gebruik een geheugenkaart die hogesnelheidsopnamen ondersteunt (📖105).

### In- en uitzoomen is niet mogelijk.

- In- en uitzoomen is niet mogelijk als u films opneemt in de modus [📖] (📖44).

## Afspelen

### Afspelen is niet mogelijk.

- U kunt mogelijk geen beelden of films afspelen als u de bestandsnaam of mapstructuur hebt gewijzigd via een computer. Raadpleeg de *Softwarehandleiding* (📖18) voor informatie over mapstructuur en bestandsnamen.

### Het afspelen stopt of het geluid hapert.

- Gebruik een geheugenkaart waarop u via de camera een low-level format hebt uitgevoerd (📖75).
- Korte onderbrekingen zijn mogelijk als u films afspeelt die zijn gekopieerd naar geheugenkaarten met trage leesnelheden.
- Als u films afspeelt op een computer met onvoldoende capaciteit, kunnen er kaders wegvallen en kan het geluid haperen.

### Geluid wordt niet weergegeven tijdens films.

- Pas het volume aan (📖62) als [mute] is geactiveerd (📖74) of als het geluid van de film zwak is.
- Bij films die zijn opgenomen in de modus [📖] (📖44) wordt geen geluid weergegeven, omdat in deze modus geen geluid wordt opgenomen.

Voorblad

Opmerkingen vooraf en wettelijke informatie

Inhoudsopgave: basishandleidingen

Basishandleiding

Handleiding voor gevorderden

1 Basishandleidingen van de camera

2 Smart Auto-modus

3 Andere opnamemodi

4 P-modus

5 Afspelmmodus

6 Menu Instellingen

7 Accessoires

8 Bijlage

Index



## Geheugenkaart

De geheugenkaart wordt niet herkend.

- Herstart de camera met de geheugenkaart erin (📖11).

## Computer

Kan geen beelden overdragen naar een computer.

Als u beelden wilt overdragen naar de computer via een kabel, probeert u als volgt de overdrachtsnelheid te verlagen:

- Druk op de knop <▶> om de afspelmodus in te schakelen. Houd de knop <MENU> ingedrukt en druk tegelijkertijd op de knoppen <▲> en <⊞>. Druk in het volgende scherm op de knoppen <◀><▶> om [B] te kiezen. Druk daarna op de knop <⊞>.

## Eye-Fi-kaarten

Kan geen beelden overdragen (📖91).

## Berichten op het scherm

Indien er een foutmelding verschijnt op het scherm, reageert u als volgt.

**Geen geheugenkaart**

- Wellicht is de geheugenkaart in de verkeerde richting geplaatst. Plaats de geheugenkaart opnieuw en in de juiste richting (📖11).

**Geheugenkaart op slot**

- Het schuifje voor schrijfbeveiliging van de geheugenkaart is vergrendeld. Ontgrendel het schuifje voor de schrijfbeveiliging (📖11).

**Kan niet opnemen**

- U probeert een opname te maken zonder geheugenkaart in de camera. Plaats de geheugenkaart in de juiste richting om opnamen te maken (📖11).

**Geheugenkaart fout (📖75)**

- Neem contact op met een helpdesk van de klantenondersteuning van Canon (📖11) indien dezelfde foutmelding blijft verschijnen, zelfs nadat u een ondersteunde geheugenkaart hebt geformatteerd (📖2).

**Te weinig kaartruimte**

- Er is onvoldoende ruimte vrij op de geheugenkaart om opnamen te maken (📖29, 40, 48) of beelden te bewerken (📖70 – 72). Wis de overbodige beelden (📖68) of plaats een geheugenkaart met voldoende vrije ruimte (📖11).

**Laad de batterij op (📖10)**

**Geen beeld.**

- De geheugenkaart bevat geen beelden die kunnen worden weergegeven.

**Beveiligd! (📖66)**

**Onbekend beeld/Incompatible JPEG/Beeld te groot./Kan geen MOV afspelen/Kan geen MP4 afspelen/RAW**

- Niet-ondersteunde of beschadigde beelden kunnen niet worden weergegeven.
- Beelden die zijn bewerkt op een computer, beelden waarvan de bestandsnaam is gewijzigd en beelden die met een andere camera zijn gemaakt, kunnen mogelijk niet worden afgespeeld.

Voorblad

Opmerkingen vooraf en wettelijke informatie

Inhoudsopgave: basishandelingen

Basishandleiding

Handleiding voor gevorderden

1 Basishandelingen van de camera

2 Smart Auto-modus

3 Andere opnamemodi

4 P-modus

5 Afspeelmodus

6 Menu Instellingen

7 Accessoires

8 Bijlage

Index





## Kan niet vergroten!/Kan niet roteren/Kan beeld niet wijzigen/Kan Niet Wijzigen/Kan niet aan Cat. toekennen/Niet selecteerbaar beeld.

- De volgende functies zijn wellicht niet beschikbaar voor beelden waarvan de bestandsnaam is gewijzigd of die al zijn bewerkt op een computer, of beelden die met een andere camera zijn gemaakt. Denk erom dat functies met een sterretje (\*) niet beschikbaar zijn voor films.  
Vergroten\* (📖65), Roteren (📖69), Bewerken\* (📖70 – 72), Afdruklijst\* (📖87) en Fotoboek instellen\* (📖89).

## Selectielimiet bereikt

- De instellingen voor de printlijst (📖87) of voor de fotoboekinstellingen (📖89) konden niet correct worden opgeslagen. Verminder het aantal geselecteerde beelden en probeer het opnieuw .

## Communicatie fout

- Er konden geen beelden naar de computer worden overgedragen of worden afgedrukt vanwege het te grote aantal beelden (ongeveer 1.000) dat is opgeslagen op de geheugenkaart. Gebruik een USB-kaartlezer om de beelden te downloaden. Plaats de geheugenkaart rechtstreeks in de kaartsleuf van de printer om af te drukken.

## Fout in benaming.

- De map kon niet worden gemaakt of opnamen konden niet worden gemaakt, omdat het maximum aantal mappen (999) voor de opslag van beelden op de kaart en het maximum aantal beelden (9999) voor beelden in mappen zijn bereikt. Wijzig in het menu [F] de optie [Bestandnr.] in [Auto reset] (📖76) of formatteer de geheugenkaart (📖75).

## Lens fout

- Deze fout kan optreden als u de lens vasthoudt terwijl deze in beweging is of als u de camera gebruikt in een omgeving met veel stof of zand in de lucht.
- Als deze foutmelding vaak verschijnt, kan dit duiden op schade aan de camera. Neem contact op met de helpdesk van Canon Klantenondersteuning.

## Camerafout gedetecteerd (foutnummer)

- Als deze foutmelding verschijnt direct nadat u een opname hebt gemaakt, is het beeld mogelijk niet opgeslagen. Ga naar de afspeelmodus om dit te controleren.
- Als deze foutmelding vaak verschijnt, kan dit duiden op schade aan de camera. Schrijf in dat geval de foutcode op (Exx) en neem contact op met de helpdesk van Canon Klantenondersteuning.

## bestandsfout

- Foto's die met een andere camera zijn gemaakt of beelden die zijn gewijzigd met computersoftware, kunt u wellicht niet correct afdrukken (📖84), zelfs als de camera is aangesloten op de printer.

## Print fout

- Controleer de instelling voor het papierformaat (📖86). Als dit bericht wordt weergegeven terwijl de instelling correct is, herstart u de printer en maakt u de instellingen opnieuw op de camera.

## Absorptiekussen inkt vol

- Neem contact op met een helpdesk van Canon Klantenondersteuning en vraag om een vervangend inktabsorptiekussen.

## Voorblad

Opmerkingen vooraf en wettelijke informatie

Inhoudsopgave: basishandleidingen

Basishandleiding

Handleiding voor gevorderden

1 Basishandleiding van de camera

2 Smart Auto-modus

3 Andere opnamemodi

4 P-modus

5 Afspeelmodus

6 Menu Instellingen

7 Accessoires

8 Bijlage

Index



## Informatie op het scherm

### Opname (informatieweergave)

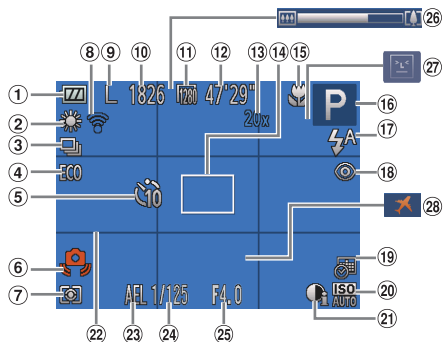

- 1 Batterijniveau (98)
- 2 Witbalans (52)
- 3 Transportmodus (53)
- 4 Eco-modus (36, 58)
- 5 Zelfontspanner (34)
- 6 Waarschuwing: camera beweegt (31)
- 7 Meetmethode (50)
- 8 Eye-Fi-verbingsstatus (91)
- 9 Resolutie (37)
- 10 Aantal opnamen (105)
- 11 Filmkwaliteit (38)
- 12 Resterende tijd (105)
- 13 Digitale zoomvergroting (33)
- 14 AF-kader (54)
- 15 Scherpstelbereik (53, 54), AF lock (56)
- 16 Opnamemodus (100), Compositiepictogram (32)
- 17 Flitsermodus (35, 57)
- 18 Rode-ogencorrectie (37)
- 19 Datumstempel (36)
- 20 ISO-waarde (51)

- 21 i-Contrast (51)
- 22 Raster (58)
- 23 AE lock (50), FE-vergrendeling (57)
- 24 Sluiterijd
- 25 Diafragma-waarde
- 26 Zoombalk (98)
- 27 Knipperdetectie (38)
- 28 Tijdzone (77)

### Batterijniveau

Op het scherm verschijnt een pictogram of bericht dat het resterende niveau van de batterij aangeeft.

| Scherm                | Details                                    |
|-----------------------|--|
|                       | Voldoende opgeladen                        |
|                       | Iets leger, maar nog voldoende opgeladen   |
| <br>(Knippert rood)   | Bijna leeg; batterij moet worden opgeladen |
| [Laad de batterij op] | Leeg; batterij moet NU worden opgeladen    |

Voorblad

Opmerkingen vooraf en wettelijke informatie

Inhoudsopgave: basishandelingen

Basishandleiding

Handleiding voor gevorderden

1 Basishandelingen van de camera

2 Smart Auto-modus

3 Andere opnamemodi

4 P-modus

5 Afspelmodus

6 Menu Instellingen

7 Accessoires

8 Bijlage

Index



## Afspelen (uitgebreide informatieweergave)

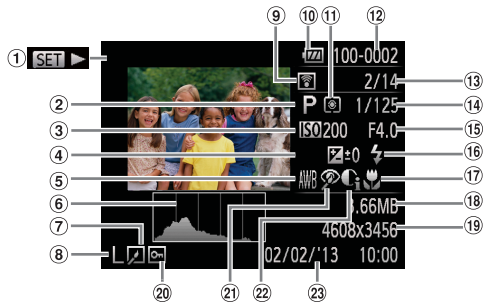

- |   |  |   |
|---|--|---|
| ① Films (30, 62)                        | ⑧ Resolutie (37), MOV (films)                                      | ⑮ Diafragmawaarde                                     |
| ② Opnamemodus (100)                     | ⑨ Overdracht via Eye-Fi (91)                                       | ⑯ Flitser (57)  |
| ③ ISO-waarde (51), afspeelsnelheid (44) | ⑩ Batterijniveau (98)  | ⑰ Scherpstelbereik (53, 54)                           |
| ④ Belichtingscompensatieniveau (49)     | ⑪ Meetmethode (50)   | ⑱ Bestandsgrootte                                     |
| ⑤ Witbalans (52)                        | ⑫ Mapnummer – bestandnummer (76)                                   | ⑳ Foto's: Resolutie (105)<br>Films: Afspeeltijd (105) |
| ⑥ Histogram (63)                        | ⑬ Nummer huidig beeld / totaal aantal beelden                      | ㉑ Beveiligen (66)                                     |
| ⑦ Beeld bewerken (70 – 72)              | ⑭ Sluittijd (foto's), Beeldkwaliteit / aantal beelden (films) (38) | ㉒ Rode-ogencorrectie (37, 72)                         |
|   |  | ㉓ i-Contrast (51, 71)                                 |
|   |  | ㉔ Opnamedatum/-tijd (12)                              |



- Sommige gegevens worden mogelijk niet weergegeven als u beelden bekijkt op een tv (82).

## Overzicht van filmbedieningspaneel in “Bekijken” (62)

|  |   |
|--|---|
|  | Afsluiten   |
|  | Afspelen  |
|  | Slow motion (Druk op de knoppen <<>> om de afspeelsnelheid aan te passen. Er wordt geen geluid afgespeeld.) |
|  | Terug springen* (Om verder terug te springen, houdt u de knop <F&Ouml;C SET> ingedrukt.)                    |
|  | Vorig beeld (Om snel terug te spoelen, houdt u de knop <F&Ouml;C SET> ingedrukt.)                           |
|  | Volgend beeld (Om snel vooruit te spoelen, houdt u de knop <F&Ouml;C SET> ingedrukt.)                       |
|  | Vooruit springen* (Om verder vooruit te springen, houdt u de knop <F&Ouml;C SET> ingedrukt.)                |
|  | Verschijnt als de camera is aangesloten op een PictBridge-compatibele printer (84).                         |

\* Geeft het beeld ongeveer 4 seconden voor of na het huidige beeld weer.



- Om tijdens het afspelen van films vooruit of achteruit te springen, drukt u op de knoppen <<>>.

### Voorblad

Opmerkingen vooraf en wettelijke informatie

Inhoudsopgave: basishandelingen

Basishandleiding

Handleiding voor gevorderden

1 Basishandelingen van de camera

2 Smart Auto-modus

3 Andere opnamemodi

4 P-modus

5 Afspeelmodus

6 Menu Instellingen

7 Accessoires

8 Bijlage

Index



# Functies en menutabellen

## Beschikbare functies per opnamemodus

| Opname-<br>modus                          | AUTO | P | LIVE |   |   |   |   |   |   |   |   |   |   |   |   |   |   |   |
|---|------|---|------|---|---|---|---|---|---|---|---|---|---|---|---|---|---|---|
| Functie                                   |      |   |      |   |   |   |   |   |   |   |   |   |   |   |   |   |   |   |
| Flitser  35, 57)                          |      |   |      |   |   |   |   |   |   |   |   |   |   |   |   |   |   |   |
| <sup>A</sup>                              | O    | O | O    | O | O | O | O | O | O | O | O | O | O | O | O | O | O | O |
|   | –    | O | O    | – | O | O | – | O | O | O | O | O | O | O | O | O | O | O |
|   | *1   | O | O    | – | – | – | – | – | – | – | – | – | – | – | – | – | – | – |
|   | O    | O | O    | O | O | O | O | O | O | O | O | O | O | O | O | O | O | O |
| AE lock/<br>FE-vergrendeling*2<br>50, 57) |      |   |      |   |   |   |   |   |   |   |   |   |   |   |   |   |   |   |
|   | –    | O | –    | – | – | – | – | – | – | – | – | – | – | – | – | – | – | – |
| AF lock  56)                              |      |   |      |   |   |   |   |   |   |   |   |   |   |   |   |   |   |   |
|   | –    | O | O    | – | – | – | – | – | – | – | – | – | – | – | – | – | – | O |
| Eco-modus  36, 58)                        |      |   |      |   |   |   |   |   |   |   |   |   |   |   |   |   |   |   |
| Aan/Uit                                   | O    | O | O    | O | O | O | O | O | O | O | O | O | O | O | O | O | O | O |
| Schermweergave                            |      |   |      |   |   |   |   |   |   |   |   |   |   |   |   |   |   |   |
| Geen informatie-<br>weergave              | O    | O | –    | O | O | – | O | – | – | – | – | O | O | O | O | O | O | O |
| Informatieweer-<br>gave                   | O    | O | O    | O | O | O | O | O | O | O | O | O | O | O | O | O | O | O |

O is beschikbaar of wordt automatisch ingesteld. – Niet beschikbaar.

\*1 Niet beschikbaar, maar schakelt in sommige gevallen over naar

\*2 FE-vergrendeling niet beschikbaar in de flitsermodus

Voorblad

Opmerkingen vooraf  
en wettelijke informatie

Inhoudsopgave:  
basishandelingen

Basishandleiding

Handleiding voor  
gevorderden

**1** Basishandelingen  
van de camera

**2** Smart Auto-  
modus

**3** Andere  
opnamemodi

**4** P-modus

**5** Afspeelmodus

**6** Menu  
Instellingen

**7** Accessoires

**8** Bijlage

Index



## Menu FUNC.

| Functie                                | Opname-modus |         |         |         |          |      |      |      |      |       |      |      |      |      |
|--|--------------|---------|---------|---------|----------|------|------|------|------|-------|------|------|------|------|
|  | AUTO         | P       | LIVE    | (人像)    | (动物)     | (运动) | (夜景) | (微距) | (全景) | (HDR) | (AI) | (AI) | (AI) | (AI) |
| Belichtingscompensatie (M49)           | ○            | ○       | *1      | ○       | ○        | ○    | ○    | ○    | ○    | ○     | ○    | ○    | ○    | ○    |
| ISO-waarde (M51)                       | ISO AUTO     |         |         |         |          |      |      |      |      |       |      |      |      |      |
|  | ○            | ○       | ○       | ○       | ○        | ○    | ○    | ○    | ○    | ○     | ○    | ○    | ○    | ○    |
|  | ISO 100      | ISO 200 | ISO 400 | ISO 800 | ISO 1600 | -    | ○    | -    | -    | -     | -    | -    | -    | ○    |
| Witbalans (M52)                        | AWB          |         |         |         |          |      |      |      |      |       |      |      |      |      |
|  | ○            | ○       | ○       | ○       | ○        | ○    | ○    | ○    | ○    | ○     | ○    | ○    | ○    | ○    |
|  | (日光)         | (白)     | (白)     | (白)     | (白)      | (白)  | (白)  | (白)  | (白)  | (白)   | (白)  | (白)  | (白)  | (白)  |
| Transportmodus (M53)                   | □            |         |         |         |          |      |      |      |      |       |      |      |      |      |
|  | ○            | ○       | ○       | -       | ○        | ○    | ○    | ○    | ○    | ○     | ○    | ○    | ○    | ○    |
|  | (A)          | -       | -       | -       | ○        | -    | -    | -    | -    | -     | -    | -    | -    | -    |
|  | (M)          | -       | ○       | -       | ○        | -    | ○    | -    | ○    | -     | ○    | -    | ○    | -    |
| Zelfontspanner (M34)                   | ⏸            |         |         |         |          |      |      |      |      |       |      |      |      |      |
|  | ○            | ○       | ○       | ○       | ○        | ○    | ○    | ○    | ○    | ○     | ○    | ○    | ○    | ○    |
|  | (1)          | ○       | ○       | ○       | ○        | ○    | -    | ○    | ○    | ○     | ○    | ○    | ○    | ○    |
| Instellingen voor zelfontspanner (M35) | Vertraging*2 |         |         |         |          |      |      |      |      |       |      |      |      |      |
|  | ○            | ○       | ○       | ○       | ○        | ○    | -    | ○    | ○    | ○     | ○    | ○    | ○    | ○    |
|  | Beelden*3    |         |         |         |          |      |      |      |      |       |      |      |      |      |
|  | ○            | ○       | ○       | ○       | ○        | ○    | -    | ○    | ○    | ○     | ○    | ○    | ○    | ○    |
| Meetmethode (M50)                      | 📷            |         |         |         |          |      |      |      |      |       |      |      |      |      |
|  | ○            | ○       | ○       | ○       | ○        | ○    | ○    | ○    | ○    | ○     | ○    | ○    | ○    | ○    |
|  | (M)          | -       | ○       | -       | -        | -    | -    | -    | -    | -     | -    | -    | -    | -    |

| Functie                    | Opname-modus |   |      |      |      |      |      |      |      |       |      |      |      |      |
|----------------------------|--------------|---|------|------|------|------|------|------|------|-------|------|------|------|------|
|                            | AUTO         | P | LIVE | (人像) | (动物) | (运动) | (夜景) | (微距) | (全景) | (HDR) | (AI) | (AI) | (AI) | (AI) |
| Resolutie (M37)            | L            |   |      |      |      |      |      |      |      |       |      |      |      |      |
|                            | ○            | ○ | ○    | -    | ○    | ○    | -    | ○    | ○    | ○     | ○    | ○    | ○    | ○    |
|                            | M1M2         |   |      |      |      |      |      |      |      |       |      |      |      |      |
|                            | ○            | ○ | -    | -    | ○    | ○    | -    | -    | -    | -     | -    | -    | -    | ○    |
|                            | M            |   |      |      |      |      |      |      |      |       |      |      |      |      |
|                            | -            | - | -    | ○    | -    | -    | ○    | -    | -    | -     | -    | -    | -    | -    |
|                            | S            |   |      |      |      |      |      |      |      |       |      |      |      |      |
|                            | ○            | ○ | -    | -    | ○    | ○    | -    | -    | -    | -     | -    | -    | ○    | ○    |
|                            | W            |   |      |      |      |      |      |      |      |       |      |      |      |      |
|                            | ○            | ○ | -    | -    | ○    | ○    | -    | -    | ○    | -     | -    | -    | ○    | ○    |
| Filmkwaliteit (M38)        | 1280 1640    |   |      |      |      |      |      |      |      |       |      |      |      |      |
|                            | ○            | ○ | ○    | ○    | ○    | ○    | ○    | ○    | ○    | ○     | ○    | ○    | ○    | ○    |
| Scherpstelbereik (M53, 54) | ▲            |   |      |      |      |      |      |      |      |       |      |      |      |      |
|                            | ○            | ○ | ○    | ○    | ○    | ○    | ○    | ○    | ○    | ○     | ○    | ○    | ○    | ○    |
|                            | 🌸            |   |      |      |      |      |      |      |      |       |      |      |      |      |
|                            | -            | ○ | ○    | ○    | ○    | -    | ○    | ○    | ○    | ○     | ○    | ○    | ○    | -    |

○ Is beschikbaar of wordt automatisch ingesteld. – Niet beschikbaar.

\*1 Instellingen [Donker - Licht].

\*2 Kan niet worden ingesteld op 0 seconden in modi zonder selectie van het aantal opnamen.

\*3 Eén opname (kan niet worden gewijzigd) in modi zonder selectie van het aantal opnamen.

\*4 Synchroniseert met de ingestelde resolutie en wordt automatisch aangepast (M44).

Voorblad

Opmerkingen vooraf en wettelijke informatie

Inhoudsopgave: basishandleidingen

Basishandleiding

Handleiding voor gevorderden

1 Basishandleiding van de camera

2 Smart Auto-modus

3 Andere opnamemodi

4 P-modus

5 Afspeelmodus

6 Menu Instellingen

7 Accessoires

8 Bijlage

Index



# Opnamemenu

| Opname-<br>modus | AUTO | P | LIVE |  |  |  |  |  |  |  |  |  |  |  |  |  |  |  |  |  |  |  |  |  |  |  |  |  |  |  |  |  |  |  |  |  |  |  |  |  |  |  |  |  |  |  |  |  |  |  |  |  |  |  |  |  |  |  |  |  |  |  |  |  |  |  |  |  |  |  |  |  |  |  |  |  |  |  |  |  |  |  |  |  |  |  |  |  |  |  |  |  |  |  |  |  |  |  |  |  |  |  |  |  |  |  |  |  |  |  |  |  |  |  |  |  |  |  |  |  |  |  |  |  |  |  |  |  |  |  |  |  |  |  |  |  |  |  |  |  |  |  |  |  |  |  |  |  |  |  |  |  |  |  |  |  |  |  |  |  |  |  |  |  |  |  |  |  |  |  |  |  |  |  |  |  |  |  |  |  |  |  |  |  |  |  |  |  |  |  |  |  |  |  |  |  |  |  |  |  |  |  |  |  |  |  |  |  |  |  |  |  |  |  |  |  |  |  |  |  |  |  |  |  |  |  |  |  |  |  |  |  |  |  |  |  |  |  |  |  |  |  |  |  |  |  |  |  |  |  |  |  |  |  |  |  |  |  |  |  |  |  |  |  |  |  |  |  |  |  |  |  |  |  |  |  |  |  |  |  |  |  |  |  |  |  |  |  |  |  |  |  |  |  |  |  |  |  |  |  |  |  |  |  |  |  |  |  |  |  |  |  |  |  |  |  |  |  |  |  |  |  |  |  |  |  |  |  |  |  |  |  |  |  |  |  |  |  |  |  |  |  |  |  |  |  |  |  |  |  |  |  |  |  |  |  |  |  |  |  |  |  |  |  |  |  |  |  |  |  |  |  |  |  |  |  |  |  |  |  |  |  |  |  |  |  |  |  |  |  |  |  |  |  |  |  |  |  |  |  |  |  |  |  |  |  |  |  |  |  |  |  |  |  |  |  |  |  |  |  |  |  |  |  |  |  |  |  |  |  |  |  |  |  |  |  |  |  |  |  |  |  |  |  |  |  |  |  |  |  |  |  |  |  |  |  |  |  |  |  |  |  |  |  |  |  |  |  |  |  |  |  |  |  |  |  |  |  |  |  |  |  |  |  |  |  |  |  |  |  |  |  |  |  |  |  |  |  |  |  |  |  |  |  |  |  |  |  |  |  |  |  |  |  |  |  |  |  |  |  |  |  |  |  |  |  |  |  |  |  |  |  |  |  |  |  |  |  |  |  |  |  |  |  |  |  |  |  |  |  |  |  |  |  |  |  |  |  |  |  |  |  |  |  |  |  |  |  |  |  |  |  |  |  |  |  |  |  |  |  |  |  |  |  |  |  |  |  |  |  |  |  |  |  |  |  |  |  |  |  |  |  |  |  |  |  |  |  |  |  |  |  |  |  |  |  |  |  |  |  |  |  |  |  |  |  |  |  |  |  |  |  |  |  |  |  |  |  |  |  |  |  |  |  |  |  |  |  |  |  |  |  |  |  |  |  |  |  |  |  |  |  |  |  |  |  |  |  |  |  |  |  |  |  |  |  |  |  |  |  |  |  |  |  |  |  |  |  |  |  |  |  |  |  |  |  |  |  |  |  |  |  |  |  |  |  |  |  |  |  |  |  |  |  |  |  |  |  |  |  |  |  |  |  |  |  |  |  |  |  |  |  |  |  |  |  |  |  |  |  |  |  |  |  |  |  |  |  |  |  |  |  |  |  |  |  |  |  |  |  |  |  |  |  |  |  |  |  |  |  |  |  |  |  |  |  |  |  |  |  |  |  |  |  |  |  |  |  |  |  |  |  |  |  |  |  |  |  |  |  |  |  |  |  |  |  |  |  |  |  |  |  |  |  |  |  |  |  |  |  |  |  |  |  |  |  |  |  |  |  |  |  |  |  |  |  |  |  |  |  |  |  |  |  |  |  |  |  |  |  |  |  |  |  |  |  |  |  |  |  |  |  |  |  |  |  |  |  |  |  |  |  |  |  |  |  |  |  |  |  |  |  |  |  |  |  |  |  |  |  |  |  |  |  |  |  |  |  |  |  |  |  |  |  |  |  |  |  |  |  |  |  |  |  |  |  |  |  |  |  |  |  |  |  |  |  |  |  |  |  |  |  |  |  |  |  |  |  |  |  |  |  |  |  |  |  |  |  |  |  |  |  |  |  |  |  |  |  |  |  |  |  |  |  |  |  |  |  |  |  |  |  |  |  |  |  |  |  |  |  |  |  |  |  |  |  |  |  |  |  |  |  |  |  |  |  |  |  |  |  |  |  |  |  |  |  |  |  |  |  |  |  |  |  |  |  |  |  |  |  |  |  |  |  |  |  |  |  |  |  |  |  |  |  |  |  |  |  |  |  |  |  |  |  |  |  |  |  |  |  |  |  |  |  |  |  |  |  |  |  |  |  |  |  |  |  |  |  |  |  |
|------------------|------|---|------|--|--|--|--|--|--|--|--|--|--|--|--|--|--|--|--|--|--|--|--|--|--|--|--|--|--|--|--|--|--|--|--|--|--|--|--|--|--|--|--|--|--|--|--|--|--|--|--|--|--|--|--|--|--|--|--|--|--|--|--|--|--|--|--|--|--|--|--|--|--|--|--|--|--|--|--|--|--|--|--|--|--|--|--|--|--|--|--|--|--|--|--|--|--|--|--|--|--|--|--|--|--|--|--|--|--|--|--|--|--|--|--|--|--|--|--|--|--|--|--|--|--|--|--|--|--|--|--|--|--|--|--|--|--|--|--|--|--|--|--|--|--|--|--|--|--|--|--|--|--|--|--|--|--|--|--|--|--|--|--|--|--|--|--|--|--|--|--|--|--|--|--|--|--|--|--|--|--|--|--|--|--|--|--|--|--|--|--|--|--|--|--|--|--|--|--|--|--|--|--|--|--|--|--|--|--|--|--|--|--|--|--|--|--|--|--|--|--|--|--|--|--|--|--|--|--|--|--|--|--|--|--|--|--|--|--|--|--|--|--|--|--|--|--|--|--|--|--|--|--|--|--|--|--|--|--|--|--|--|--|--|--|--|--|--|--|--|--|--|--|--|--|--|--|--|--|--|--|--|--|--|--|--|--|--|--|--|--|--|--|--|--|--|--|--|--|--|--|--|--|--|--|--|--|--|--|--|--|--|--|--|--|--|--|--|--|--|--|--|--|--|--|--|--|--|--|--|--|--|--|--|--|--|--|--|--|--|--|--|--|--|--|--|--|--|--|--|--|--|--|--|--|--|--|--|--|--|--|--|--|--|--|--|--|--|--|--|--|--|--|--|--|--|--|--|--|--|--|--|--|--|--|--|--|--|--|--|--|--|--|--|--|--|--|--|--|--|--|--|--|--|--|--|--|--|--|--|--|--|--|--|--|--|--|--|--|--|--|--|--|--|--|--|--|--|--|--|--|--|--|--|--|--|--|--|--|--|--|--|--|--|--|--|--|--|--|--|--|--|--|--|--|--|--|--|--|--|--|--|--|--|--|--|--|--|--|--|--|--|--|--|--|--|--|--|--|--|--|--|--|--|--|--|--|--|--|--|--|--|--|--|--|--|--|--|--|--|--|--|--|--|--|--|--|--|--|--|--|--|--|--|--|--|--|--|--|--|--|--|--|--|--|--|--|--|--|--|--|--|--|--|--|--|--|--|--|--|--|--|--|--|--|--|--|--|--|--|--|--|--|--|--|--|--|--|--|--|--|--|--|--|--|--|--|--|--|--|--|--|--|--|--|--|--|--|--|--|--|--|--|--|--|--|--|--|--|--|--|--|--|--|--|--|--|--|--|--|--|--|--|--|--|--|--|--|--|--|--|--|--|--|--|--|--|--|--|--|--|--|--|--|--|--|--|--|--|--|--|--|--|--|--|--|--|--|--|--|--|--|--|--|--|--|--|--|--|--|--|--|--|--|--|--|--|--|--|--|--|--|--|--|--|--|--|--|--|--|--|--|--|--|--|--|--|--|--|--|--|--|--|--|--|--|--|--|--|--|--|--|--|--|--|--|--|--|--|--|--|--|--|--|--|--|--|--|--|--|--|--|--|--|--|--|--|--|--|--|--|--|--|--|--|--|--|--|--|--|--|--|--|--|--|--|--|--|--|--|--|--|--|--|--|--|--|--|--|--|--|--|--|--|--|--|--|--|--|--|--|--|--|--|--|--|--|--|--|--|--|--|--|--|--|--|--|--|--|--|--|--|--|--|--|--|--|--|--|--|--|--|--|--|--|--|--|--|--|--|--|--|--|--|--|--|--|--|--|--|--|--|--|--|--|--|--|--|--|--|--|--|--|--|--|--|--|--|--|--|--|--|--|--|--|--|--|--|--|--|--|--|--|--|--|--|--|--|--|--|--|--|--|--|--|--|--|--|--|--|--|--|--|--|--|--|--|--|--|--|--|--|--|--|--|--|--|--|--|--|--|--|--|--|--|--|--|--|--|--|--|--|--|--|--|--|--|--|--|--|--|--|--|--|--|--|--|--|--|--|--|--|--|--|--|--|--|--|--|--|--|--|--|--|--|--|--|--|--|--|--|--|--|--|--|--|--|--|--|--|--|--|--|--|--|--|--|--|--|--|--|--|--|--|--|--|--|--|--|--|--|--|--|--|--|--|--|--|--|--|--|--|--|--|--|--|--|--|--|--|--|--|--|--|--|--|--|--|--|--|--|--|--|--|--|--|--|--|--|--|--|--|--|--|--|--|--|--|--|--|--|--|--|--|--|--|--|--|--|--|--|--|--|--|--|--|--|--|--|--|--|--|--|--|--|--|--|--|--|--|--|--|--|--|--|--|--|--|--|--|--|--|--|--|--|--|--|--|--|--|--|--|--|--|--|--|--|--|--|--|
|------------------|------|---|------|--|--|--|--|--|--|--|--|--|--|--|--|--|--|--|--|--|--|--|--|--|--|--|--|--|--|--|--|--|--|--|--|--|--|--|--|--|--|--|--|--|--|--|--|--|--|--|--|--|--|--|--|--|--|--|--|--|--|--|--|--|--|--|--|--|--|--|--|--|--|--|--|--|--|--|--|--|--|--|--|--|--|--|--|--|--|--|--|--|--|--|--|--|--|--|--|--|--|--|--|--|--|--|--|--|--|--|--|--|--|--|--|--|--|--|--|--|--|--|--|--|--|--|--|--|--|--|--|--|--|--|--|--|--|--|--|--|--|--|--|--|--|--|--|--|--|--|--|--|--|--|--|--|--|--|--|--|--|--|--|--|--|--|--|--|--|--|--|--|--|--|--|--|--|--|--|--|--|--|--|--|--|--|--|--|--|--|--|--|--|--|--|--|--|--|--|--|--|--|--|--|--|--|--|--|--|--|--|--|--|--|--|--|--|--|--|--|--|--|--|--|--|--|--|--|--|--|--|--|--|--|--|--|--|--|--|--|--|--|--|--|--|--|--|--|--|--|--|--|--|--|--|--|--|--|--|--|--|--|--|--|--|--|--|--|--|--|--|--|--|--|--|--|--|--|--|--|--|--|--|--|--|--|--|--|--|--|--|--|--|--|--|--|--|--|--|--|--|--|--|--|--|--|--|--|--|--|--|--|--|--|--|--|--|--|--|--|--|--|--|--|--|--|--|--|--|--|--|--|--|--|--|--|--|--|--|--|--|--|--|--|--|--|--|--|--|--|--|--|--|--|--|--|--|--|--|--|--|--|--|--|--|--|--|--|--|--|--|--|--|--|--|--|--|--|--|--|--|--|--|--|--|--|--|--|--|--|--|--|--|--|--|--|--|--|--|--|--|--|--|--|--|--|--|--|--|--|--|--|--|--|--|--|--|--|--|--|--|--|--|--|--|--|--|--|--|--|--|--|--|--|--|--|--|--|--|--|--|--|--|--|--|--|--|--|--|--|--|--|--|--|--|--|--|--|--|--|--|--|--|--|--|--|--|--|--|--|--|--|--|--|--|--|--|--|--|--|--|--|--|--|--|--|--|--|--|--|--|--|--|--|--|--|--|--|--|--|--|--|--|--|--|--|--|--|--|--|--|--|--|--|--|--|--|--|--|--|--|--|--|--|--|--|--|--|--|--|--|--|--|--|--|--|--|--|--|--|--|--|--|--|--|--|--|--|--|--|--|--|--|--|--|--|--|--|--|--|--|--|--|--|--|--|--|--|--|--|--|--|--|--|--|--|--|--|--|--|--|--|--|--|--|--|--|--|--|--|--|--|--|--|--|--|--|--|--|--|--|--|--|--|--|--|--|--|--|--|--|--|--|--|--|--|--|--|--|--|--|--|--|--|--|--|--|--|--|--|--|--|--|--|--|--|--|--|--|--|--|--|--|--|--|--|--|--|--|--|--|--|--|--|--|--|--|--|--|--|--|--|--|--|--|--|--|--|--|--|--|--|--|--|--|--|--|--|--|--|--|--|--|--|--|--|--|--|--|--|--|--|--|--|--|--|--|--|--|--|--|--|--|--|--|--|--|--|--|--|--|--|--|--|--|--|--|--|--|--|--|--|--|--|--|--|--|--|--|--|--|--|--|--|--|--|--|--|--|--|--|--|--|--|--|--|--|--|--|--|--|--|--|--|--|--|--|--|--|--|--|--|--|--|--|--|--|--|--|--|--|--|--|--|--|--|--|--|--|--|--|--|--|--|--|--|--|--|--|--|--|--|--|--|--|--|--|--|--|--|--|--|--|--|--|--|--|--|--|--|--|--|--|--|--|--|--|--|--|--|--|--|--|--|--|--|--|--|--|--|--|--|--|--|--|--|--|--|--|--|--|--|--|--|--|--|--|--|--|--|--|--|--|--|--|--|--|--|--|--|--|--|--|--|--|--|--|--|--|--|--|--|--|--|--|--|--|--|--|--|--|--|--|--|--|--|--|--|--|--|--|--|--|--|--|--|--|--|--|--|--|--|--|--|--|--|--|--|--|--|--|--|--|--|--|--|--|--|--|--|--|--|--|--|--|--|--|--|--|--|--|--|--|--|--|--|--|--|--|--|--|--|--|--|--|--|--|--|--|--|--|--|--|--|--|--|--|--|--|--|--|--|--|--|--|--|--|--|--|--|--|--|--|--|--|--|--|--|--|--|--|--|--|--|--|--|--|--|--|--|--|--|--|--|--|--|--|--|--|--|--|--|--|--|--|--|--|--|--|--|--|--|--|--|--|--|--|--|--|--|--|--|--|--|--|--|--|--|--|--|--|--|--|--|--|--|--|--|--|--|--|--|--|--|--|--|--|--|--|--|--|--|--|--|--|--|--|--|--|--|--|--|--|--|--|--|--|--|--|--|

## ⚙️ Menu instellen

| Item           | Zie pagina | Item   | Zie pagina |
|----------------|------------|--|------------|
| mute           | 📖 74       | Formateren   | 📖 75       |
| Volume         | 📖 74       | Bestandsnummering  | 📖 76       |
| Hints en tips  | 📖 74       | Maak folder  | 📖 76       |
| Datum/Tijd     | 📖 12       | Video Systeem  | 📖 82       |
| Tijdzone       | 📖 77       | Eye-Fi instellingen  | 📖 91       |
| Lens intrekken | 📖 76       | Certificaatlogo weergeven  | 📖 78       |
| spaarstand     | 📖 24, 77   | Taal  | 📖 14       |
| LCD Helderheid | 📖 74       | Reset alle   | 📖 79       |
| opstart scherm | 📖 75       |  |            |

## ▶️ Menu afspelen

| Item               | Zie pagina | Item            | Zie pagina |
|--------------------|------------|-----------------|------------|
| Diavoorstelling    | 📖 65       | Rode-Ogen Corr. | 📖 72       |
| Wissen             | 📖 68       | Veranderen      | 📖 70       |
| Beveilig           | 📖 66       | Autom. draaien  | 📖 70       |
| Roteren            | 📖 69       | Ga verder       | 📖 62       |
| Fotoboek instellen | 📖 89       | Overgang        | 📖 62       |
| i-Contrast         | 📖 71       |                 |            |

## 🖨️ Print menu

| Item                | Zie pagina | Item               | Zie pagina |
|---------------------|------------|--------------------|------------|
| Print               | –          | Wis alle selecties | 📖 89       |
| Sel. beeld & aantal | 📖 88       | Print instellingen | 📖 87       |
| Sel. alle beelden   | 📖 89       |                    |            |

## 🎬 Afspelmodus menu FUNC.

| Item     | Zie pagina | Item            | Zie pagina |
|----------|------------|-----------------|------------|
| Roteren  | 📖 69       | Film afspelen   | 📖 62       |
| Beveilig | 📖 66       | Beeld zoeken    | 📖 64       |
| Print    | 📖 87       | Diavoorstelling | 📖 65       |

Voorblad

Opmerkingen vooraf en wettelijke informatie

Inhoudsopgave: basishandelingen

Basishandleiding

Handleiding voor gevorderden

1 Basishandelingen van de camera

2 Smart Auto-modus

3 Andere opnamemodi

4 P-modus

5 Afspelmodus

6 Menu Instellingen

7 Accessoires

8 Bijlage

Index



## Voorzorgsmaatregelen

- De camera is een apparaat met zeer geavanceerde elektronica. Laat de camera niet vallen en stel deze niet bloot aan schokken of stoten.
- Plaats de camera nooit in de nabijheid van magneten, motoren of andere apparaten die sterke elektromagnetische velden genereren. Dit kan leiden tot storing of verlies van beeldgegevens.
- Als er waterdruppels of vuil vastzitten op de camera of het scherm, wrijft u dit af met een droge zachte doek, zoals een brillendoekje. Niet hard wrijven of hard drukken.
- Gebruik nooit reinigingsmiddelen die organische oplosmiddelen bevatten om de camera of het scherm schoon te maken.
- Gebruik een lensblazer om stof en vuil te verwijderen van de lens. Als het schoonmaken niet goed lukt, kunt u contact opnemen met de helpdesk van Canon Klantenondersteuning.
- Er kan condensatie ontstaan op de camera na plotselinge temperatuursveranderingen (wanneer de camera wordt verplaatst van een koude naar een warme omgeving). U kunt dit voorkomen door de camera in een luchtdichte, hersluitbare plastic tas te plaatsen en zo geleidelijk aan de temperatuursveranderingen te laten wennen voordat u de camera uit de tas haalt.
- Staak het gebruik van de camera onmiddellijk als er condensatie ontstaat. Als u de camera in deze toestand toch blijft gebruiken, kan deze beschadigd raken. Verwijder de batterij en de geheugenkaart en wacht tot het vocht is verdampt voordat u de camera weer in gebruik neemt.
- Als u de batterij gedurende langere tijd wilt bewaren, gebruikt u de resterende laadcapaciteit van de batterij op, verwijdert u deze uit de camera en bewaart u deze in een plastic zak of gelijksoortige houder. Wanneer u een gedeeltelijk opgeladen batterij lange tijd (ongeveer een jaar) niet gebruikt, kan dit de levensduur beperken of de prestaties doen afnemen.

## Specificaties

|  |  |
|--|--|
| <b>Effectieve pixels in de camera (max.)</b> | Ongeveer 16 miljoen pixels   |
| <b>Focuslengte lens</b>                      | 5x zoom: 5.0 (G) – 25.0 (T) mm<br>(equivalent aan 35 mm-film: 28 (G) – 140 (T) mm)             |
| <b>LCD-monitor</b>                           | Kleuren-TFT LCD 6,8 cm (2,7 in)<br>Effectieve pixels: ongeveer 230.000 pixels                  |
| <b>Bestandsformaat</b>                       | Design rule for Camera File system, compatibel met DPOF (versie 1.1)                           |
| <b>Gegevenstype</b>                          | Foto's: Exif 2.3 (JPEG)<br>Films: MOV (beeldgegevens: H.264; audiogegevens: Linear PCM (mono)) |
| <b>Interface</b>                             | Hi-speed USB<br>Analoge audio-uitgang (mono)<br>Analoge video-uitgang (NTSC/PAL)               |
| <b>Stroombron</b>                            | Batterij NB-11L<br>Voedingsadapterset ACK-DC90   |
| <b>Afmetingen (gebaseerd op CIPA-normen)</b> | 97,7 x 56,0 x 20,9 mm  |
| <b>Gewicht (gebaseerd op CIPA-normen)</b>    | Ongeveer 125 g (inclusief batterij en geheugenkaart)<br>Ongeveer 110 g (alleen camerabody)     |

Voorblad

Opmerkingen vooraf en wettelijke informatie

Inhoudsopgave: basishandelingen

Basishandleiding

Handleiding voor gevorderden

1 Basishandelingen van de camera

2 Smart Auto-modus

3 Andere opnamemodi

4 P-modus

5 Afspeelmodus

6 Menu Instellingen

7 Accessoires

8 Bijlage

Index





## Aantal opnamen/opnametijd, afspeeltijd

|                          |                              |
|--------------------------|------------------------------|
| <b>Aantal opnamen</b>    | Ongeveer 220                 |
| in de Eco-modus          | Ongeveer 300                 |
| <b>Opnameduur film*1</b> | Ongeveer 50 minuten          |
| <b>Continu-opnamen*2</b> | Ongeveer 1 uur en 30 minuten |
| <b>Afspeeltijd</b>       | Ongeveer 5 uur               |

\*1 Tijden zijn gebaseerd op standaardinstellingen bij het uitvoeren van normale handelingen, zoals opnemen, pauzeren, de camera in- en uitschakelen en zoomen.

\*2 Beschikbare tijd voor herhaaldelijk opnemen van maximum filmlengte (tot opname automatisch wordt gestopt).



- Het aantal opnamen dat kan worden gemaakt, is gebaseerd op richtlijnen voor metingen van de CIPA (Camera & Imaging Products Association).
- Onder bepaalde opnameomstandigheden zijn het aantal opnamen en de opnametijd lager dan hierboven is aangegeven.
- Aantal opnamen/tijd met een volledig opgeladen batterij.



## Aantal opnamen per geheugenkaart

| Opnamepixels                         | Aantal opnamen per geheugenkaart (aantal opnamen bij benadering) |        |
|--------------------------------------|--|--------|
|                                      | 8 GB   | 32 GB  |
| <b>L</b> (Groot)<br>16M/4608x3456    | 1903   | 7684   |
| <b>M1</b> (Medium 1)<br>8M/3264x2448 | 3721   | 15020  |
| <b>M2</b> (Medium 2)<br>2M/1600x1200 | 12927  | 52176  |
| <b>S</b> (Klein)<br>0.3M/640x480     | 40937  | 165225 |
| <b>W</b> (Breedbeeld)<br>4608x2592   | 2531   | 10219  |



- De waarden in de tabel zijn gemeten volgens de normen van Canon en kunnen variëren naargelang het onderwerp, de geheugenkaart en de camera-instellingen.

## Opnametijd per geheugenkaart





| Beeldkwaliteit  | Opnametijd per geheugenkaart |                       |
|---|------------------------------|-----------------------|
|   | 8 GB                         | 32 GB                 |
|  | 49 min. 15 sec.              | 3 uur 19 min. 00 sec. |
|  | 1 uur 28 min. 53 sec.        | 5 uur 59 min. 05 sec. |

- De waarden in de tabel zijn gemeten volgens de normen van Canon en kunnen variëren naargelang het onderwerp, de geheugenkaart en de camera-instellingen.
- De opname stopt automatisch zodra de bestandsgrootte van een clip die wordt opgenomen 4 GB is of wanneer de opnametijd ongeveer 29 minuten en 59 seconden is (bij ) of ongeveer 1 uur (bij )
- Bij sommige geheugenkaarten kan de opname ook worden gestopt als de maximale cliplengte nog niet is bereikt. U kunt het beste SD Speed Class 6-geheugenkaarten of hoger gebruiken.

## Flitsbereik

|  |               |
|--|---------------|
| Maximale groothoek (  ) | 50 cm – 3,0 m |
| Maximale telelens (  )  | 1,2 m – 2,0 m |

## Opnamebereik

| Opnamemodus | Scherpstelbereik  | Maximale groothoek (  ) | Maximale telelens (  ) |
|-------------|---|--|---|
| <b>AUTO</b> | –   | 3 cm – oneindig  | 1,2 m – oneindig  |
| Andere modi |  | 5 cm – oneindig  | 1,2 m – oneindig  |
|             |  | 3 – 50 cm  | –   |
|             |  | 3 m – oneindig   | 3 m – oneindig  |

\* Niet beschikbaar in bepaalde opnamemodi.

Voorblad

Opmerkingen vooraf en wettelijke informatie

Inhoudsopgave: basishandelingen

Basishandleiding

Handleiding voor gevorderden

1 Basishandelingen van de camera

2 Smart Auto-modus

3 Andere opnamemodi

4 P-modus

5 Afspeelmodus

6 Menu Instellingen

7 Accessoires

8 Bijlage

Index



## Snelheid continu-opnamen

| Opnamemodus   | Snelheid                  |
|---|---------------------------|
| <b>P</b>  | Ongeveer 0,8 beelden/sec. |
|  | Ongeveer 2,9 beelden/sec. |

## Sluittijd

|  |                  |
|--|------------------|
| [AUTO]-modus, automatisch ingesteld bereik | 1 – 1/2000 sec.  |
| Bereik in alle opnamemodi                  | 15 – 1/2000 sec. |

## Diafragma

|          |                                     |
|----------|-------------------------------------|
| f/nummer | f/2.8 / f/7.9 (G), f/6.9 / f/20 (T) |
|----------|-------------------------------------|

## Batterij NB-11L

|                      |                                |
|----------------------|--------------------------------|
| Type:                | Oplaadbare lithium-ionbatterij |
| Nominale spanning:   | 3,6 V gelijkstroom             |
| Nominale capaciteit: | 680 mAh                        |
| Oplaadcycli:         | Ongeveer 300 keer              |
| Bedrijfstemperatuur: | 0 – 40 °C                      |
| Afmetingen:          | 34,6 x 40,2 x 5,2 mm           |
| Gewicht:             | Ongeveer 13 g                  |

## Batterijlader CB-2LF/CB-2LFE

|                      |  |
|----------------------|--|
| Nominale invoer:     | 100 – 240 V wisselstroom (50/60 Hz)<br>8,0 VA, 0,07 A (100 V) – 0,04 A (240 V) |
| Nominale uitvoer:    | 4,2 V / 0,41 A   |
| Oplaadduur:          | Ongeveer 2 uur (bij gebruik van NB-11L)  |
| Opladlampje:         | Opladen / Volledig opgeladen: groen (systeem met twee indicatielampjes)        |
| Bedrijfstemperatuur: | 5 – 40 °C  |

- Alle gegevens zijn gebaseerd op tests door Canon.
- De cameraspecificaties of het uiterlijk kunnen zonder kennisgeving worden gewijzigd.

Voorblad

Opmerkingen vooraf en wettelijke informatie

Inhoudsopgave: basishandelingen

Basishandleiding

Handleiding voor gevorderden

1 Basishandelingen van de camera

2 Smart Auto-modus

3 Andere opnamemodi

4 P-modus

5 Afspeelmodus

6 Menu Instellingen

7 Accessoires

8 Bijlage

Index



# Index

|   |        |
|---|--------|
| <b>A</b>  |        |
| Aangepaste witbalans .....                                | 52     |
| Aansluiting .....   | 82, 84 |
| Accessoires .....   | 81     |
| AE lock .....   | 50     |
| Afdrukken .....   | 84     |
| AF-kaders .....   | 54     |
| AF lock .....   | 56     |
| Afspelen → Bekijken                                       |        |
| AF Tracking .....   | 55     |
| AUTO-modus (opnamemodus) .....                            | 15, 30 |
| AV-kabel .....  | 82     |
| <b>B</b>  |        |
| Batterij  |        |
| Niveau .....  | 98     |
| Opladen .....   | 10     |
| Spaarstand .....  | 24     |
| Batterijen → Datum/tijd<br>(datum/tijd-batterij)          |        |
| Spaarstand .....  | 24     |
| Batterijlader .....                                       | 2      |
| Beelden   |        |
| Afspelen → Bekijken                                       |        |
| Beveiligen .....  | 66     |
| Wissen .....  | 68     |
| Beeldkwaliteit → Compressieverhouding<br>(beeldkwaliteit) |        |
| Bekijken .....  | 16     |
| Beeld zoeken .....  | 64     |
| Diavoorstelling .....                                     | 65     |
| Enkelvoudige weergave .....                               | 16     |
| Indexweergave .....                                       | 63     |
| Tv-weergave .....   | 82     |
| Vergrote weergave .....                                   | 65     |
| Belichting  |        |
| AE lock .....   | 50     |
| Compensatie .....   | 49     |
| FE-vergrendeling .....                                    | 57     |
| Bestandsnummering .....                                   | 76     |
| Beveiligen .....  | 66     |
| Bewerken  |        |
| Het formaat van beelden<br>wijzigen .....                 | 70     |
| i-Contrast .....  | 71     |
| Rode-ogencorrectie .....                                  | 72     |
| Breedbeeld (resolutie) .....                              | 37     |
| <b>C</b>  |        |
| Camera  |        |
| Reset alle .....  | 79     |
| Centrum (modus AF Frame) .....                            | 55     |
| Continu-opnamen maken .....                               | 53     |
| Creative filters (opnamemodus) .....                      | 43     |

|   |        |
|---|--------|
| <b>D</b>  |        |
| Datum/tijd  |        |
| Datumstempels toevoegen .....                       | 36     |
| Datum/tijd-batterij .....                           | 13     |
| Instellingen .....                                  | 12     |
| Wereldklok .....                                    | 77     |
| Wijzigen .....                                      | 13, 60 |
| Diavoorstelling .....                               | 65     |
| Digitale Zoom .....                                 | 33     |
| Directe effecten (opnamemodus) .....                | 42     |
| DPOF .....  | 87     |
| <b>E</b>  |        |
| Eco-modus .....                                     | 36, 58 |
| Extra levendig (opnamemodus) .....                  | 43     |
| Eye-Fi-kaarten .....                                | 2, 91  |
| <b>F</b>  |        |
| FE-vergrendeling .....                              | 57     |
| Films   |        |
| Beeldkwaliteit (resolutie/<br>aantal beelden) ..... | 38     |
| Opnameduur .....                                    | 105    |
| Fisheye-effect (opnamemodus) .....                  | 43     |
| Flitser   |        |
| Aan .....   | 57     |
| De flitser uitschakelen .....                       | 35     |
| Focusvergrendeling .....                            | 55     |
| Fotoboek instellen .....                            | 89     |
| Foutmeldingen .....                                 | 96     |
| <b>G</b>  |        |
| Geheugenkaarten .....                               | 2      |
| Opnameduur .....                                    | 105    |

|   |          |
|---|----------|
| Geluiden .....                                | 74       |
| Gezichts-AiAf (modus AF Frame) .....          | 54       |
| Gezicht-zelfontspanner<br>(opnamemodus) ..... | 46       |
| <b>H</b>                                      |          |
| Het formaat van beelden wijzigen .....        | 70       |
| <b>I</b>                                      |          |
| i-Contrast .....                              | 51, 71   |
| Indicator .....                               | 28       |
| Inhoud van de verpakking .....                | 2        |
| ISO-waarde .....                              | 51       |
| <b>K</b>                                      |          |
| Kleur (witbalans) .....                       | 52       |
| Knipperdetectie .....                         | 38       |
| <b>L</b>                                      |          |
| Lange sluiters (opnamemodus) .....            | 47       |
| <b>M</b>                                      |          |
| Macro (scherpstelmodus) .....                 | 53       |
| Meetmethode .....                             | 50       |
| Menu  |          |
| Basishandelingen .....                        | 27       |
| Tabel .....                                   | 100      |
| Menu FUNC.                                    |          |
| Basishandelingen .....                        | 26       |
| Tabel .....                                   | 101, 103 |
| Miniatureffect (opnamemodus) .....            | 44       |
| Monochroom (opnamemodus) .....                | 45       |

|  |
|--|
| Voorblad                                       |
| Opmerkingen vooraf<br>en wettelijke informatie |
| Inhoudsopgave:<br>basishandelingen             |
| <b>Basishandleiding</b>                        |
| <b>Handleiding voor<br/>gevoerdenden</b>       |
| <b>1</b> Basishandelingen<br>van de camera     |
| <b>2</b> Smart Auto-<br>modus                  |
| <b>3</b> Andere<br>opnamemodi                  |
| <b>4</b> P-modus                               |
| <b>5</b> Afspelmodus                           |
| <b>6</b> Menu<br>Instellingen                  |
| <b>7</b> Accessoires                           |
| <b>8</b> Bijlage                               |
| Index  |



|                                 |    |
|---------------------------------|----|
| <b>O</b>                        |    |
| Oneindig (scherpstelmodus)..... | 54 |
| Opnamen maken                   |    |
| Opnamedatum/-tijd → Datum/tijd  |    |
| Opname-informatie .....         | 98 |

|                                       |        |
|---------------------------------------|--------|
| <b>P</b>                              |        |
| P (opnamemodus).....                  | 49     |
| PictBridge .....                      | 81, 84 |
| Polsriem → Riem                       |        |
| Portret (opnamemodus).....            | 41     |
| Poster-effect (opnamemodus).....      | 43     |
| Problemen oplossen.....               | 94     |
| Programma automatische belichting ... | 49     |

|                                |        |
|--------------------------------|--------|
| <b>R</b>                       |        |
| Raster .....                   | 58, 59 |
| Reizen met de camera .....     | 77     |
| Reset alle.....                | 79     |
| Resolutie (beeldgrootte) ..... | 37     |
| Riem .....                     | 2, 10  |
| Rode-ogencorrectie .....       | 37, 72 |
| Roteren.....                   | 69     |

|                         |        |
|-------------------------|--------|
| <b>S</b>                |        |
| Scherm                  |        |
| Menu → Menu FUNC., Menu |        |
| Pictogrammen .....      | 98, 99 |
| Weergavetaal .....      | 14     |
| Scherpstelbereik        |        |
| Macro .....             | 53     |
| Oneindig.....           | 54     |

|  |        |
|--|--------|
| <b>Scherpstellen</b>                           |        |
| AF-kaders.....                                 | 54     |
| AF lock .....                                  | 56     |
| AF-Punt Zoom .....                             | 59, 60 |
| Servo AF .....                                 | 55     |
| SD/SDHC/SDXC-geheugenkaarten → Geheugenkaarten |        |
| Servo AF.....                                  | 55     |
| Sneeuw (opnamemodus) .....                     | 41     |
| Spaarstand .....                               | 24     |
| Speels effect (opnamemodus).....               | 45     |
| Standaardwaarden → Reset alle                  |        |
| Stereo AV-kabel .....                          | 82     |

|                      |    |
|----------------------|----|
| <b>T</b>             |    |
| Transportmodus ..... | 53 |
| Tv-weergave.....     | 82 |

|                               |    |
|-------------------------------|----|
| <b>V</b>                      |    |
| Vergrote weergave .....       | 65 |
| Voeding → Batterij            |    |
| → Batterijen                  |    |
| → Compacte voedingsadapter    |    |
| → Set van batterij en oplader |    |
| → Voedingsadapterset          |    |
| Vuurwerk (opnamemodus) .....  | 41 |

|                                 |    |
|---------------------------------|----|
| <b>W</b>                        |    |
| Weergavetaal .....              | 14 |
| Weinig licht (opnamemodus)..... | 41 |
| Wereldklok.....                 | 77 |
| Wissen.....                     | 68 |
| Witbalans (kleur).....          | 52 |

|   |            |
|---|------------|
| <b>Z</b>                                  |            |
| Zelfontspanner.....                       | 34         |
| 2 seconden-zelfontspanner .....           | 34         |
| De zelfontspanner aanpassen .....         | 35         |
| Gezicht-zelfontspanner (opnamemodus)..... | 46         |
| Zoeken.....                               | 64         |
| Zoomen .....                              | 15, 30, 33 |

Voorblad

Opmerkingen vooraf en wettelijke informatie

Inhoudsopgave: basishandleidingen

**Basishandleiding**

**Handleiding voor gevorderden**

**1** Basishandleiding van de camera

**2** Smart Auto-modus

**3** Andere opnamemodi

**4** P-modus

**5** Afspeelmodus

**6** Menu Instellingen

**7** Accessoires

**8** Bijlage

Index



#### **VOORZICHTIG**

ONTPLOFFINGSGEVAAR ALS DE BATTERIJEN WORDEN VERVANGEN DOOR EEN ONJUIST TYPE. HOUD U BIJ HET WEGGOOIEN VAN GEBRUIKTE BATTERIJEN AAN DE LOKALE VOORSCHRIFTEN HIERVOOR.

#### **Informatie over handelsmerken**

- Het SDXC-logo is een handelsmerk van SD-3C, LLC.
- Dit apparaat gebruikt exFAT-technologie die in licentie is gegeven door Microsoft.

#### **Over MPEG-4-licenties**

- This product is licensed under AT&T patents for the MPEG-4 standard and may be used for encoding MPEG-4 compliant video and/or decoding MPEG-4 compliant video that was encoded only (1) for a personal and non-commercial purpose or (2) by a video provider licensed under the AT&T patents to provide MPEG-4 compliant video.  
No license is granted or implied for any other use for MPEG-4 standard.

#### **Disclaimer**

- Geen enkel gedeelte van deze gebruikershandleiding mag worden gereproduceerd, overgedragen of in een opslagsysteem worden bewaard zonder toestemming van Canon.
- Canon behoudt zich het recht voor de inhoud van deze handleiding te allen tijde zonder voorafgaande kennisgeving te wijzigen.
- De illustraties en schermafbeeldingen in deze handleiding kunnen enigszins afwijken van het werkelijke apparaat.
- Ongeacht de bovenstaande mededelingen is Canon niet aansprakelijk voor schade die voortvloeit uit het verkeerde gebruik van de producten.

Voorblad

Opmerkingen vooraf  
en wettelijke informatie

Inhoudsopgave:  
basishandleidingen

Basishandleiding

Handleiding voor  
gevorderden

**1** Basishandleidingen  
van de camera

**2** Smart Auto-  
modus

**3** Andere  
opnamemodi

**4** P-modus

**5** Afspeelmodus

**6** Menu  
Instellingen

**7** Accessoires

**8** Bijlage

Index

